

# K'NEX®

# X-TREME

12026

## DOWNHILL THRILL



**⚠ WARNING:**  
CHOKING HAZARD – Small Parts.  
Not for children under 3 years.

**⚠ AVERTISSEMENT:**  
DANGER D'ÉTOUFFEMENT – Pièces de petite taille.  
Ne pas donner aux enfants de moins de 3 ans.

COLOR CODED BUILDING SYSTEM



1

## Building with K'NEX



Hi! I'm your K'NEX mechanic. When you see me in the instructions, you'll want to pay close attention to the details being pointed out.

## Ready, Set, Build

To begin your model, find the  and follow the numbers. Each piece has its own shape and color. Just look at the picture, find the pieces in your set that match what you see, and snap them together. Try to hold your model in the same direction as in the picture so you'll attach your pieces to the right place.

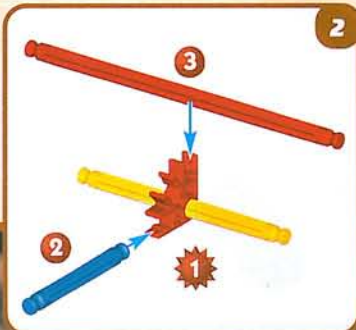

## Movin' On

The faded colors tell you this section is already built. You'll want to connect the new section to the place where the arrows are pointing. This piece will be in full color.

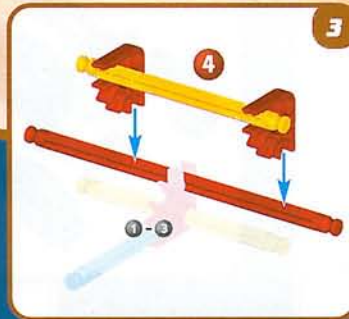

## Spacers

There are places in your model where you need to add blue and silver Spacers. Be sure to use the right color and count them carefully.

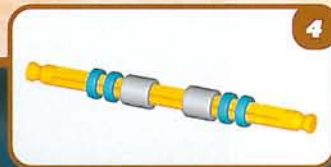

## Connectors

There are blue and purple Connectors with special long slots. They slide together as you see in the pictures. Push the parts together until you hear a "click".

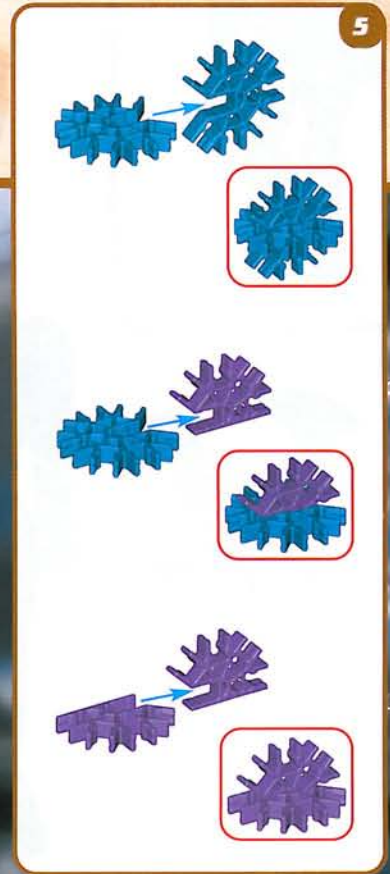

# FIGURE

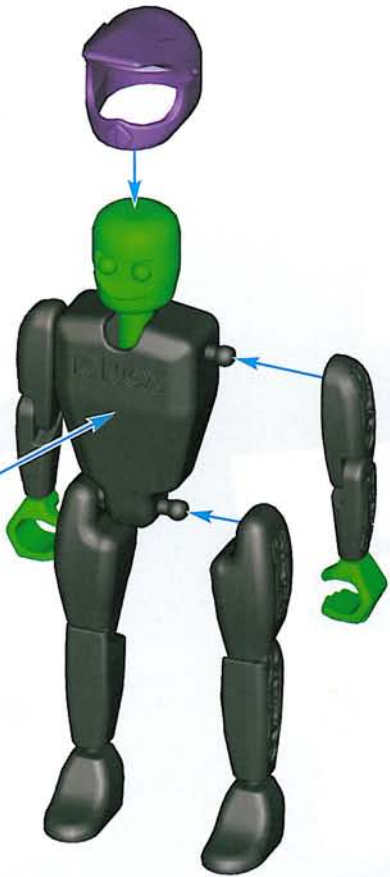

# LUGE

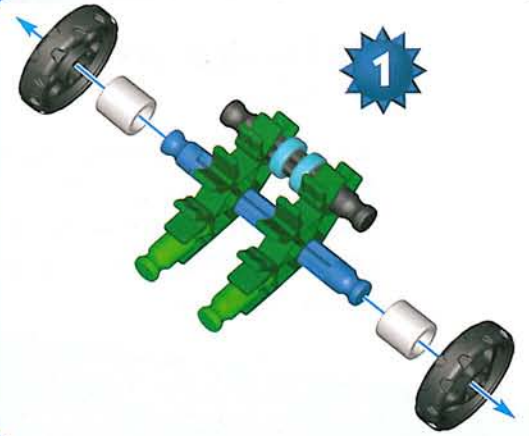
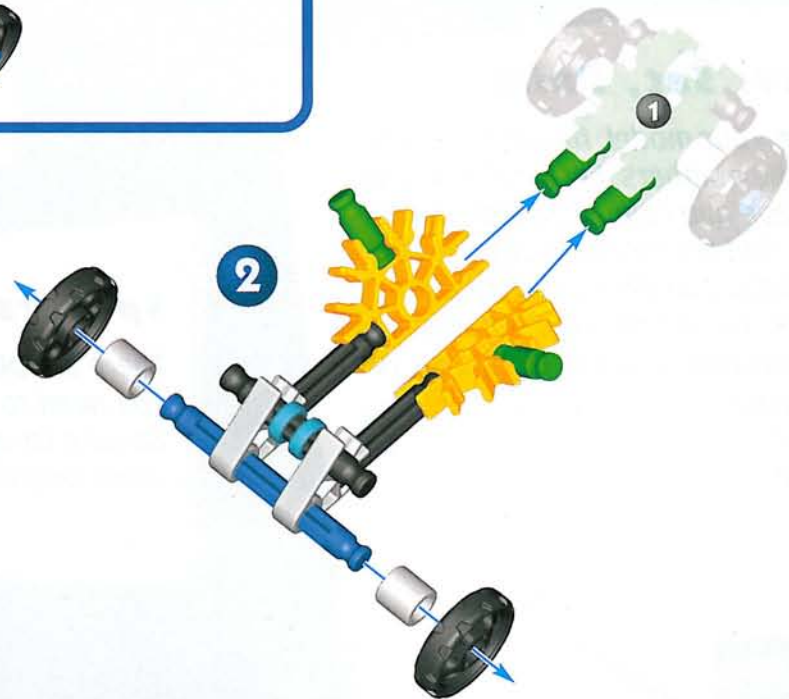

# DOWNHILL THRILL

*If you want to luge, then you need a course. Start building!*

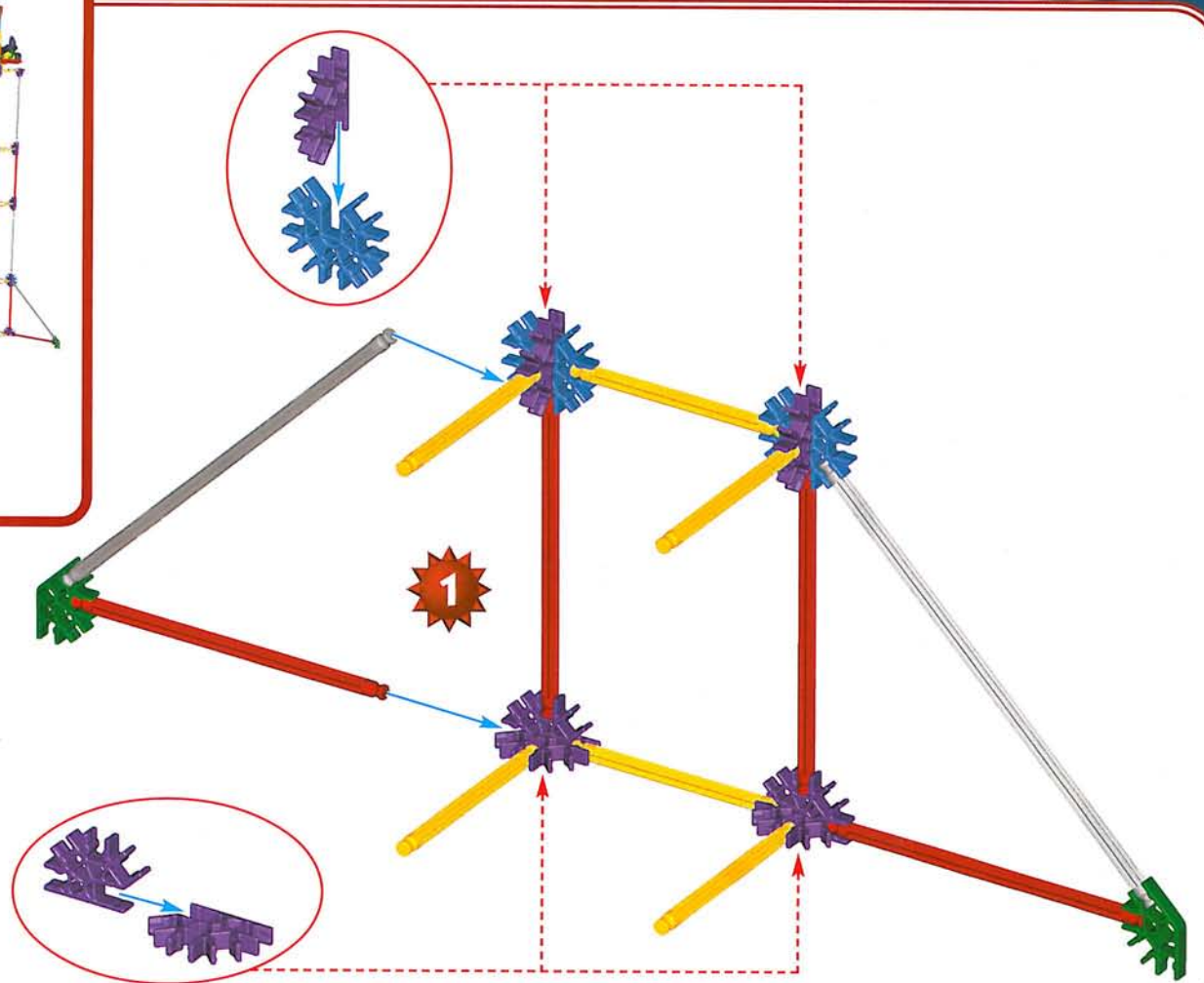
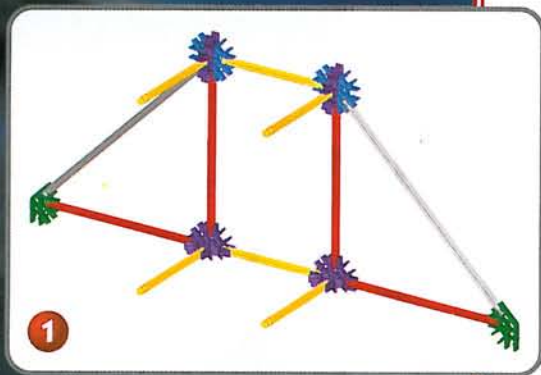

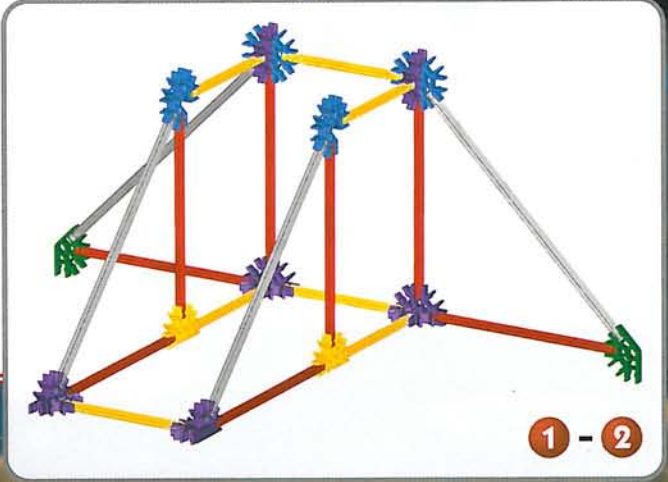
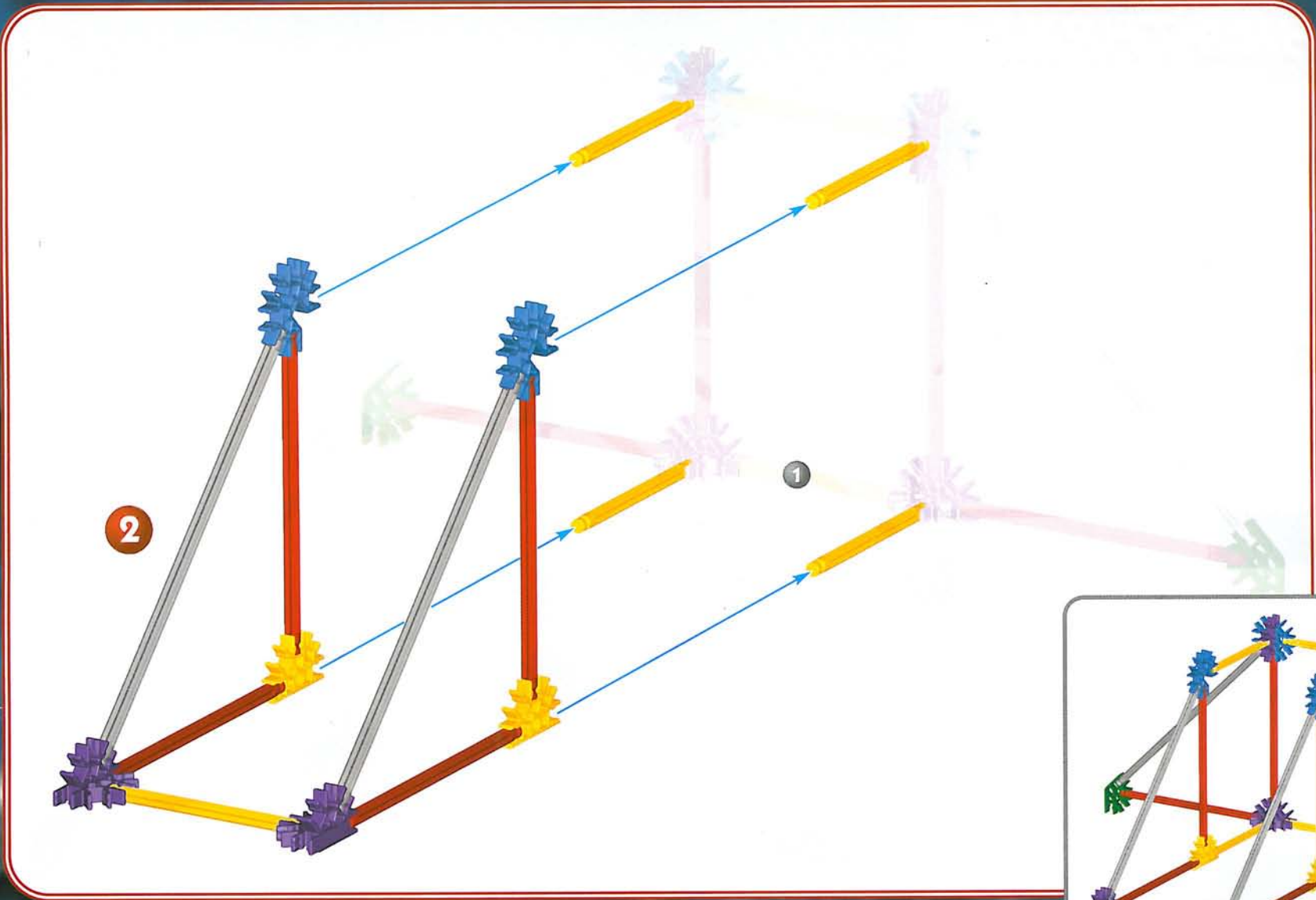

1 - 2

4

3

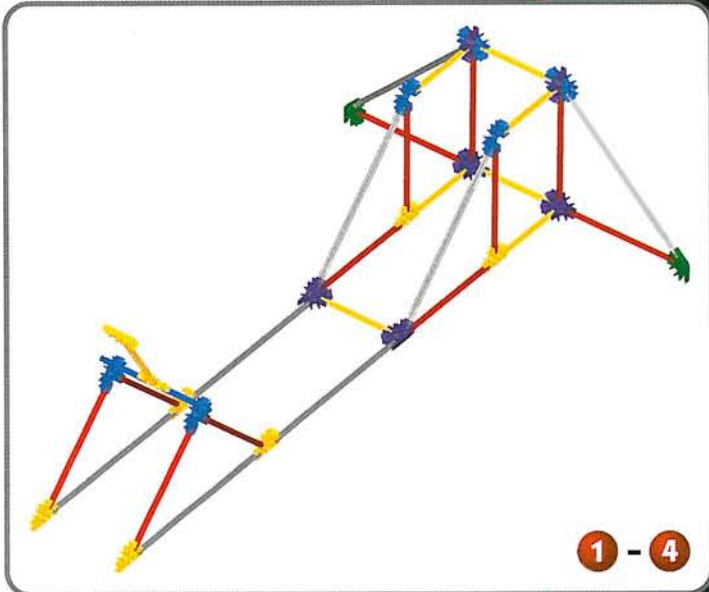
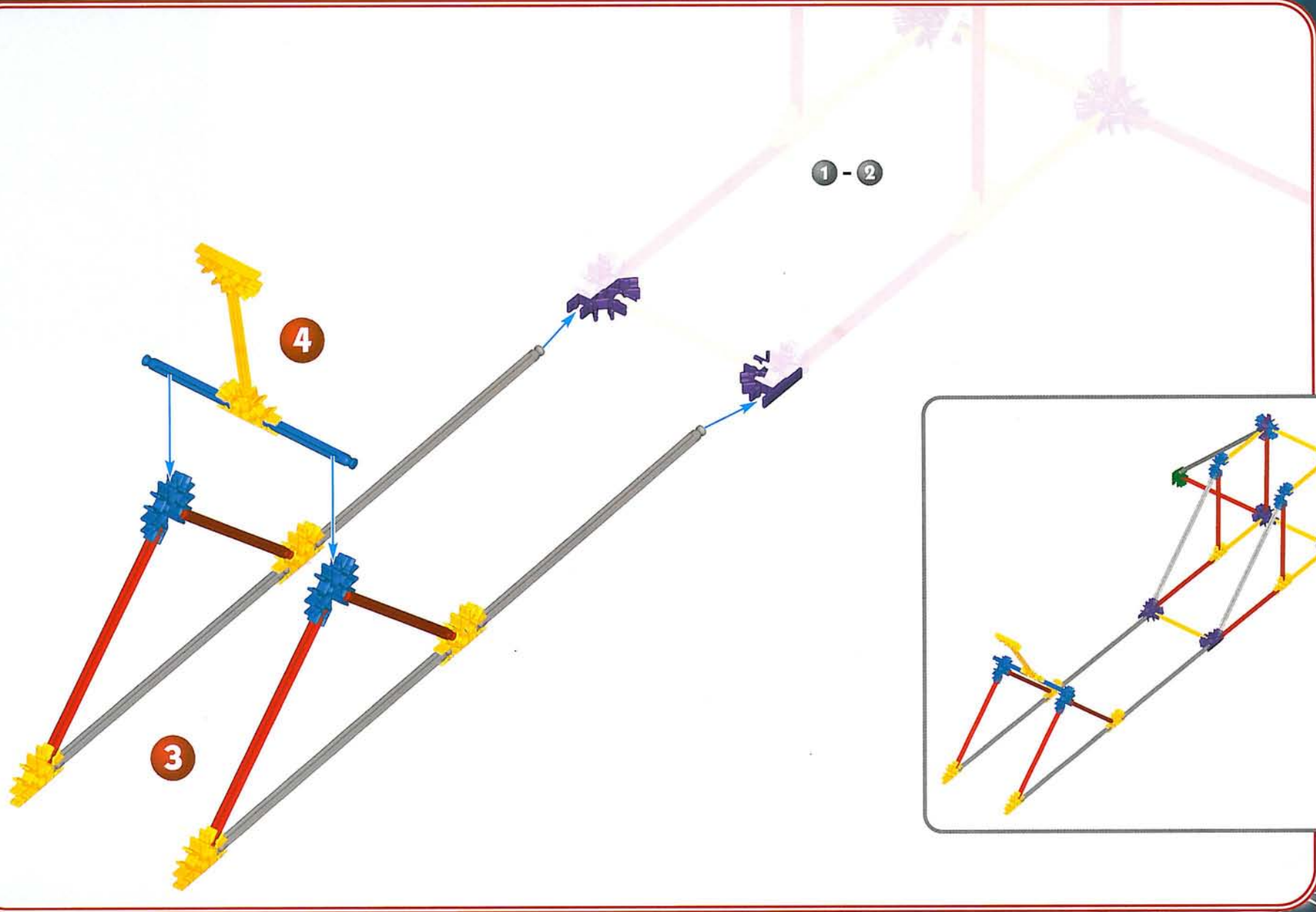

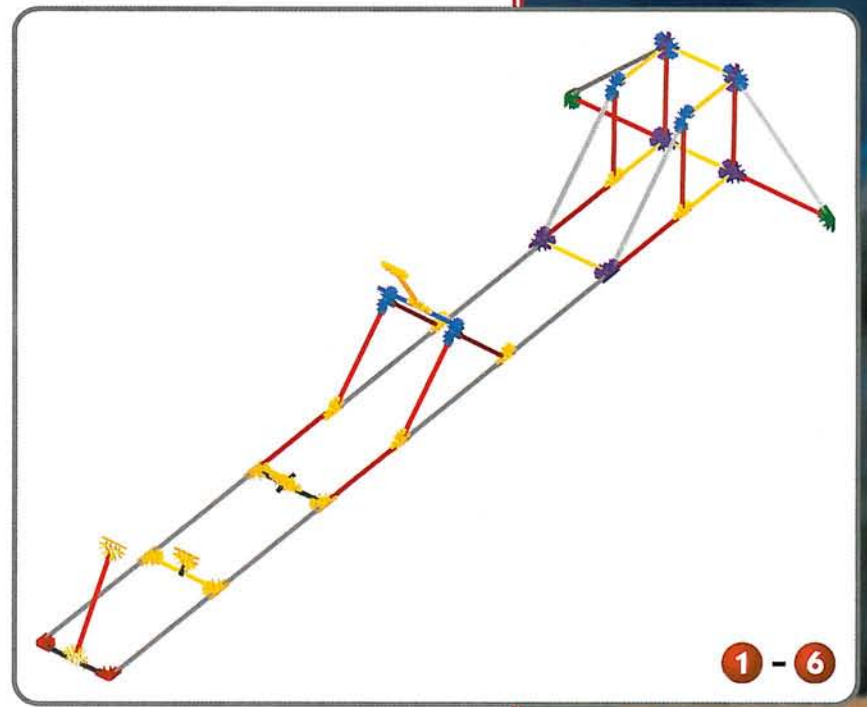
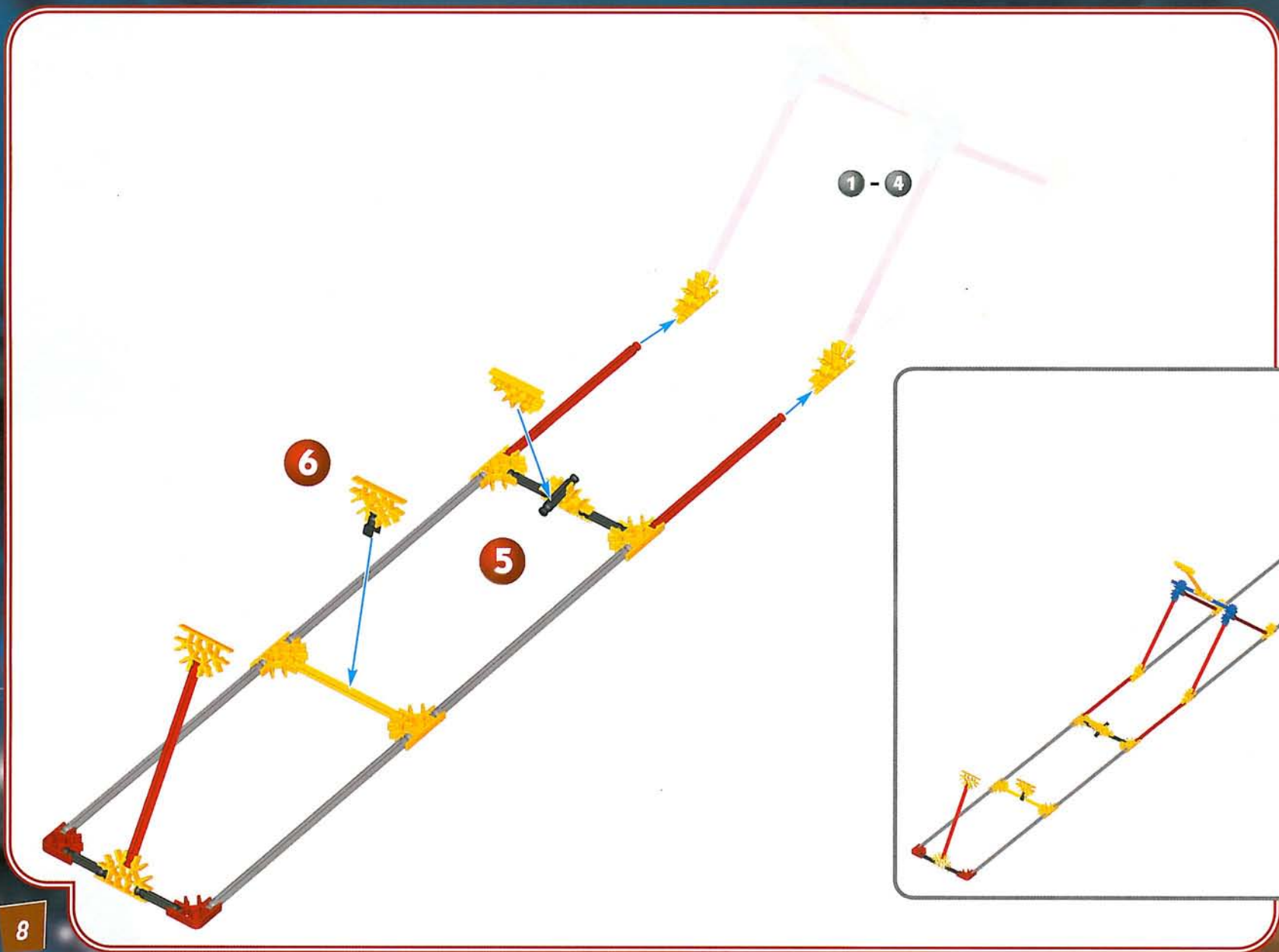

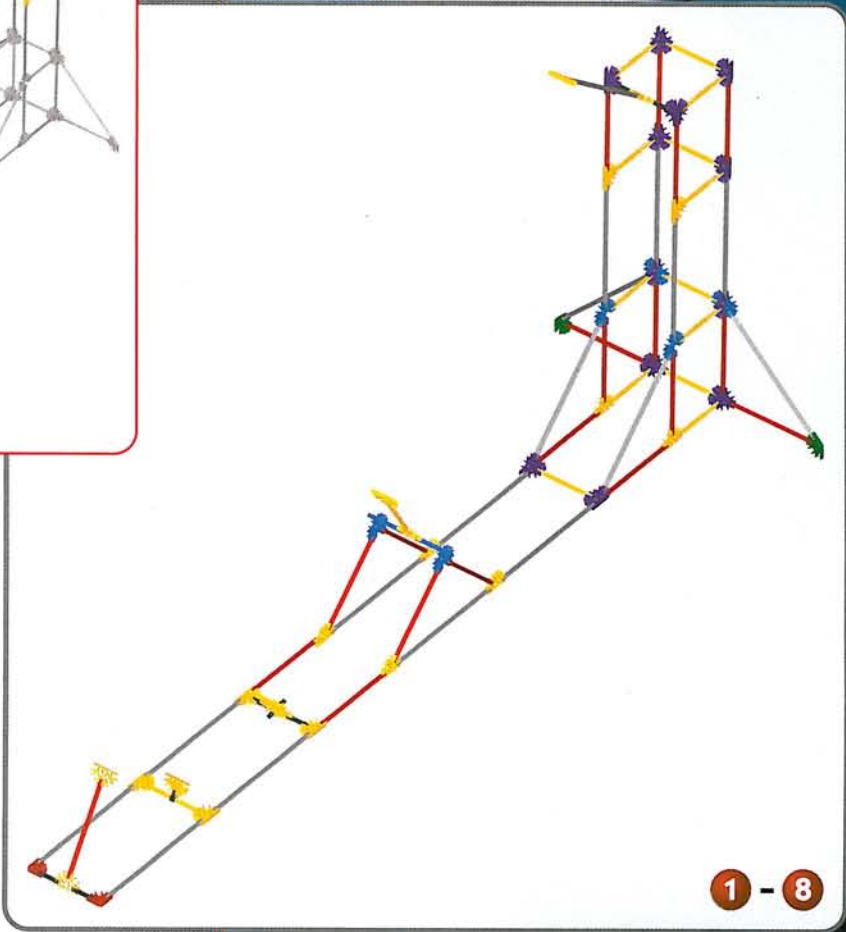
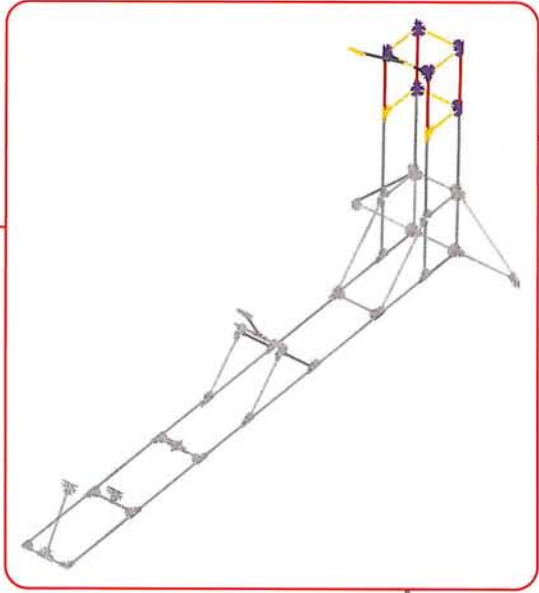
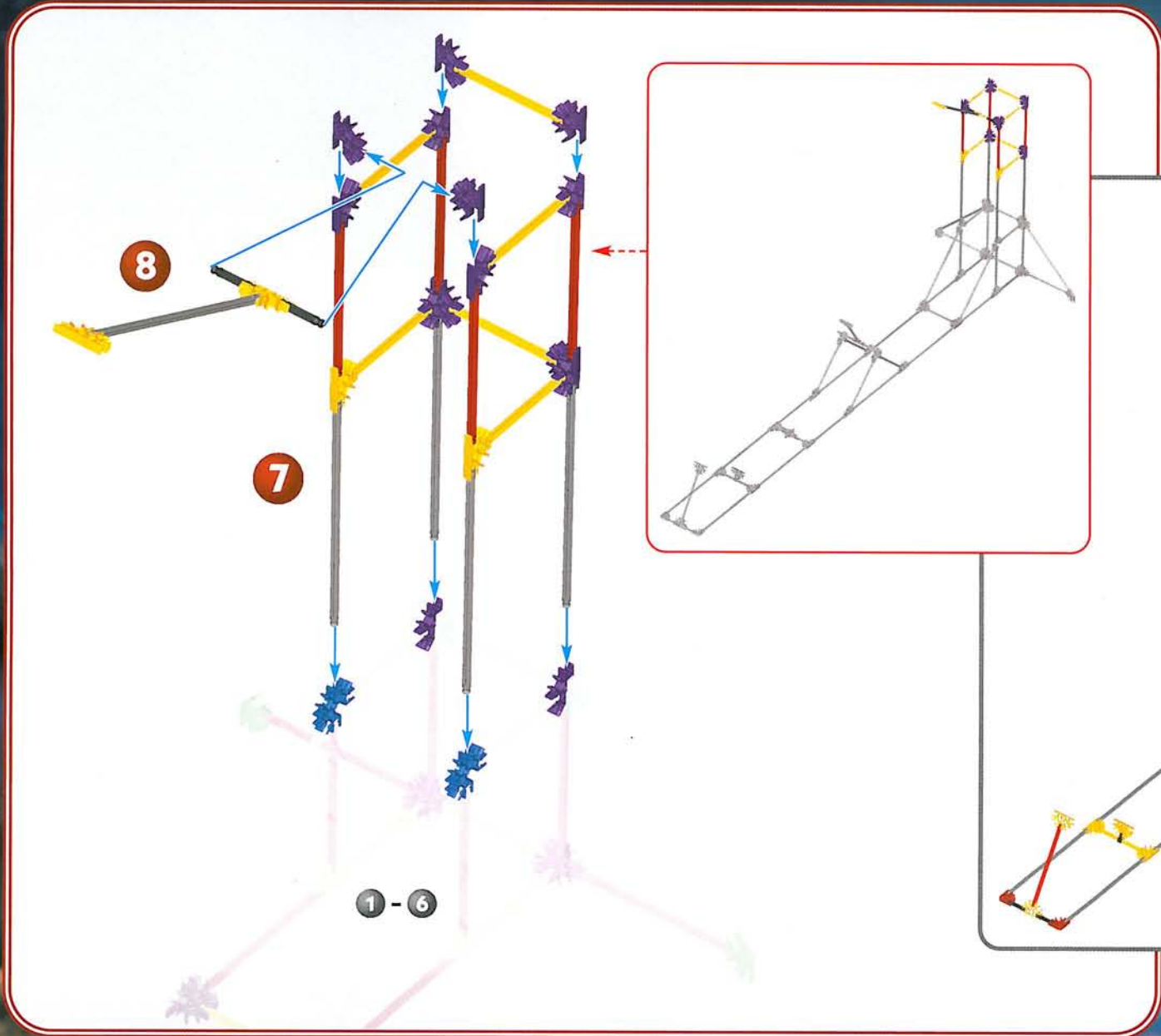

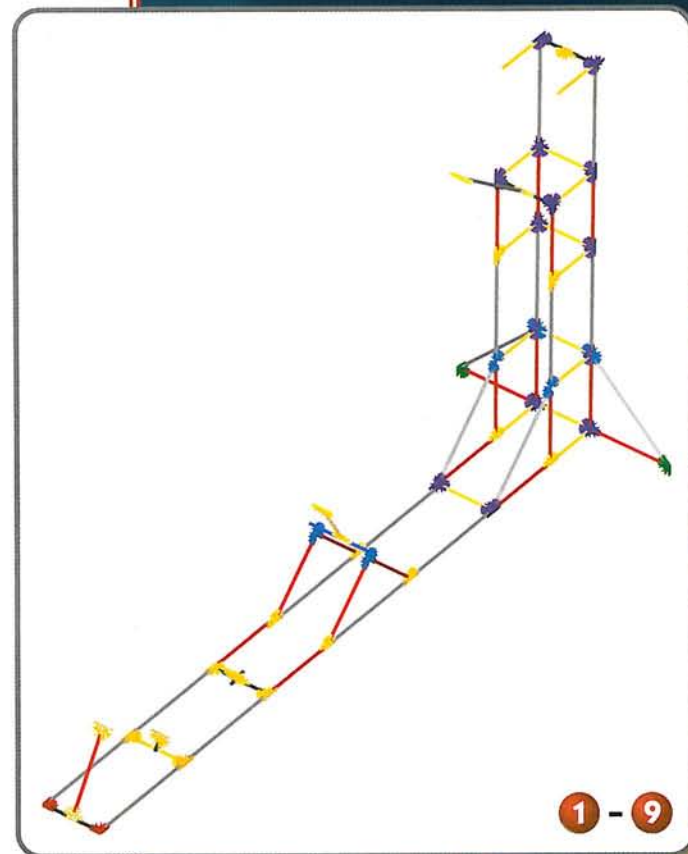
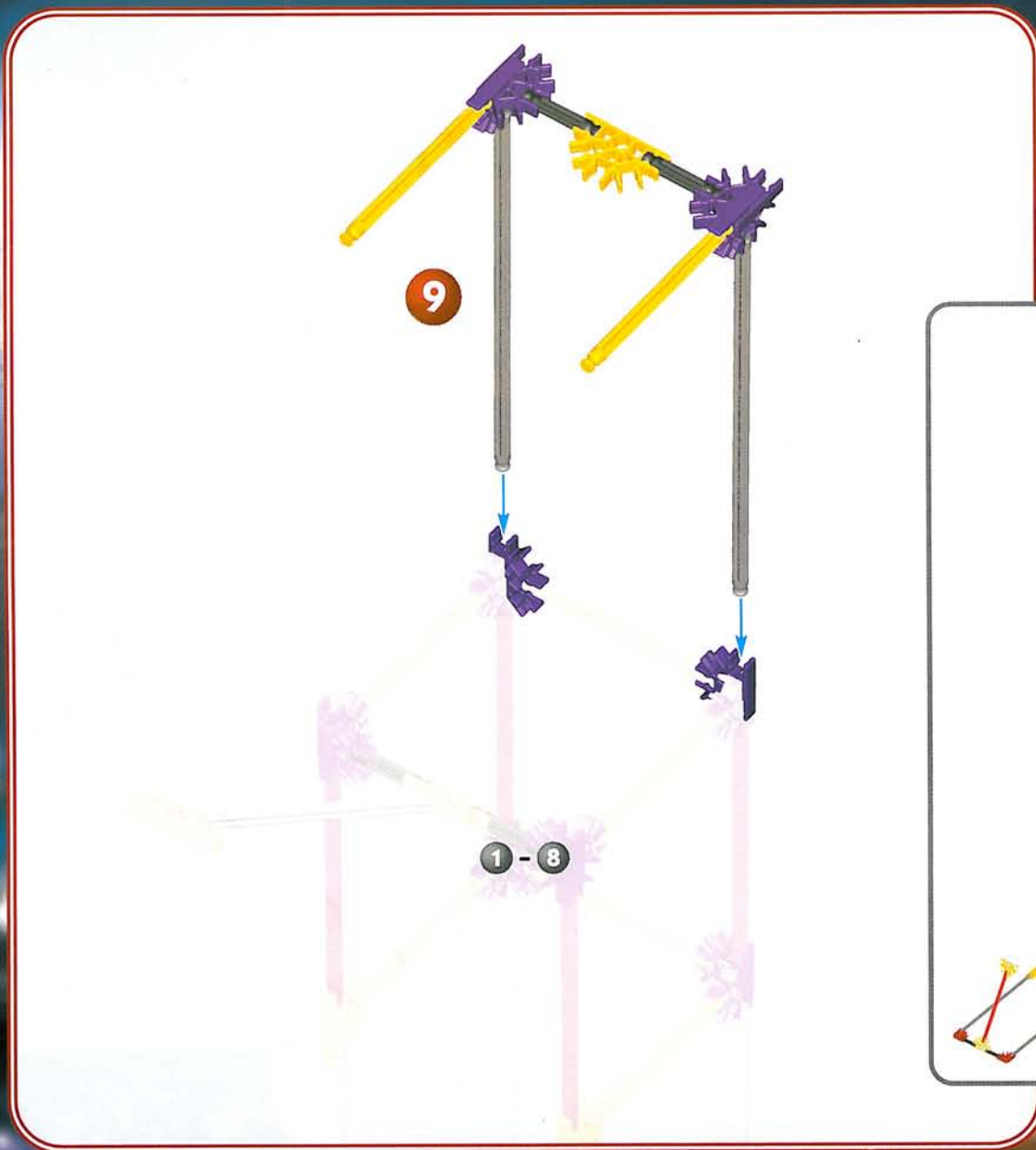

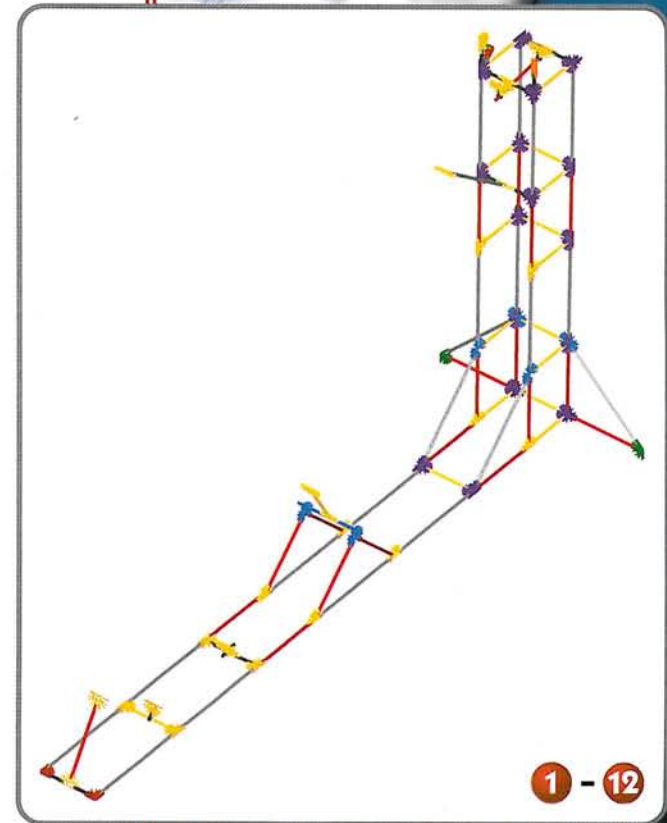
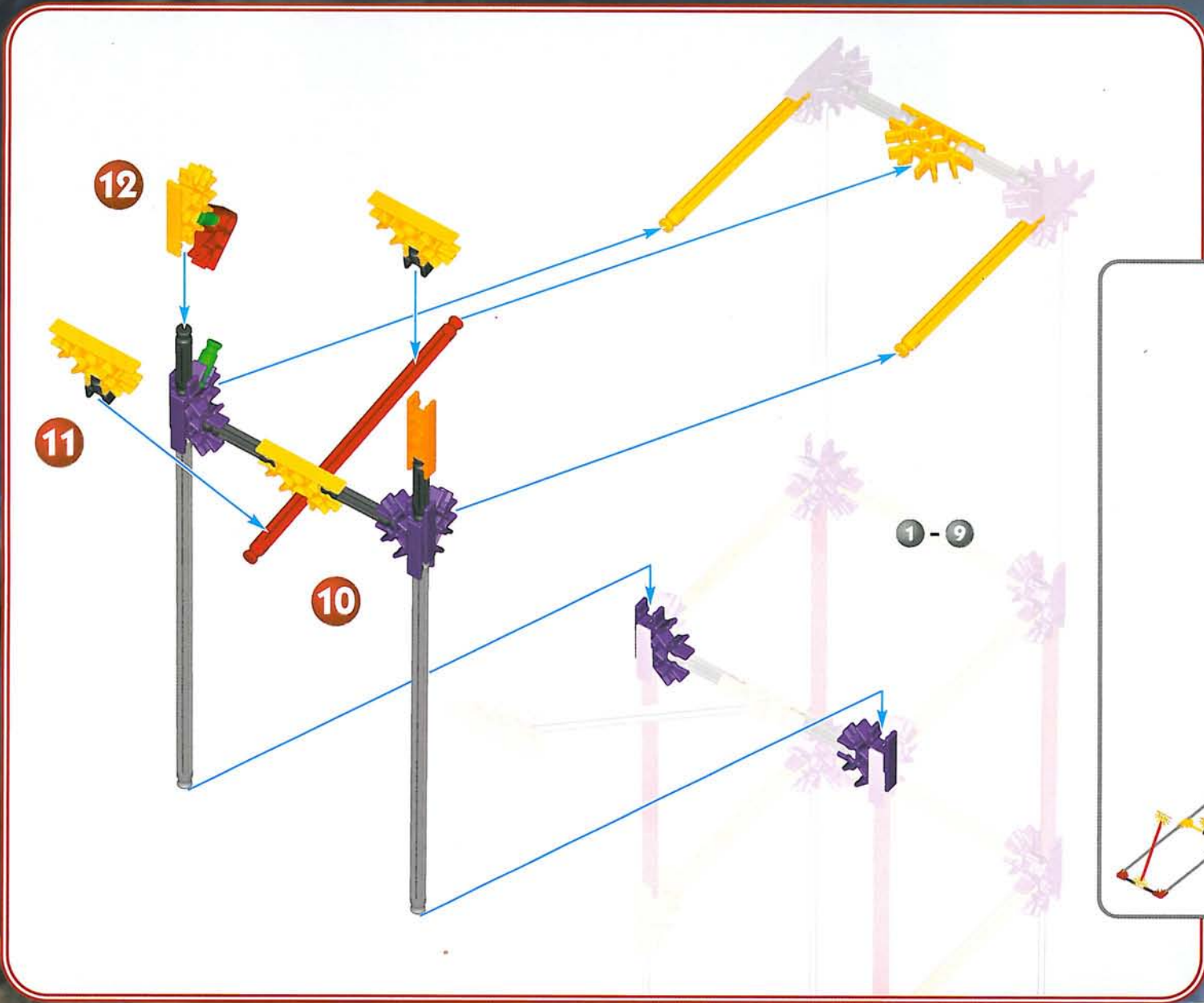

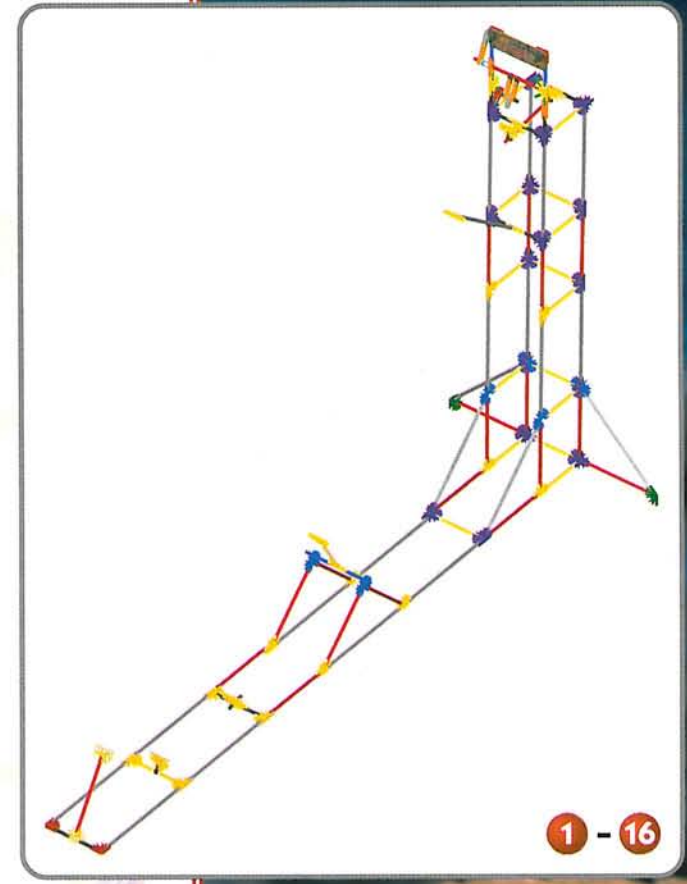
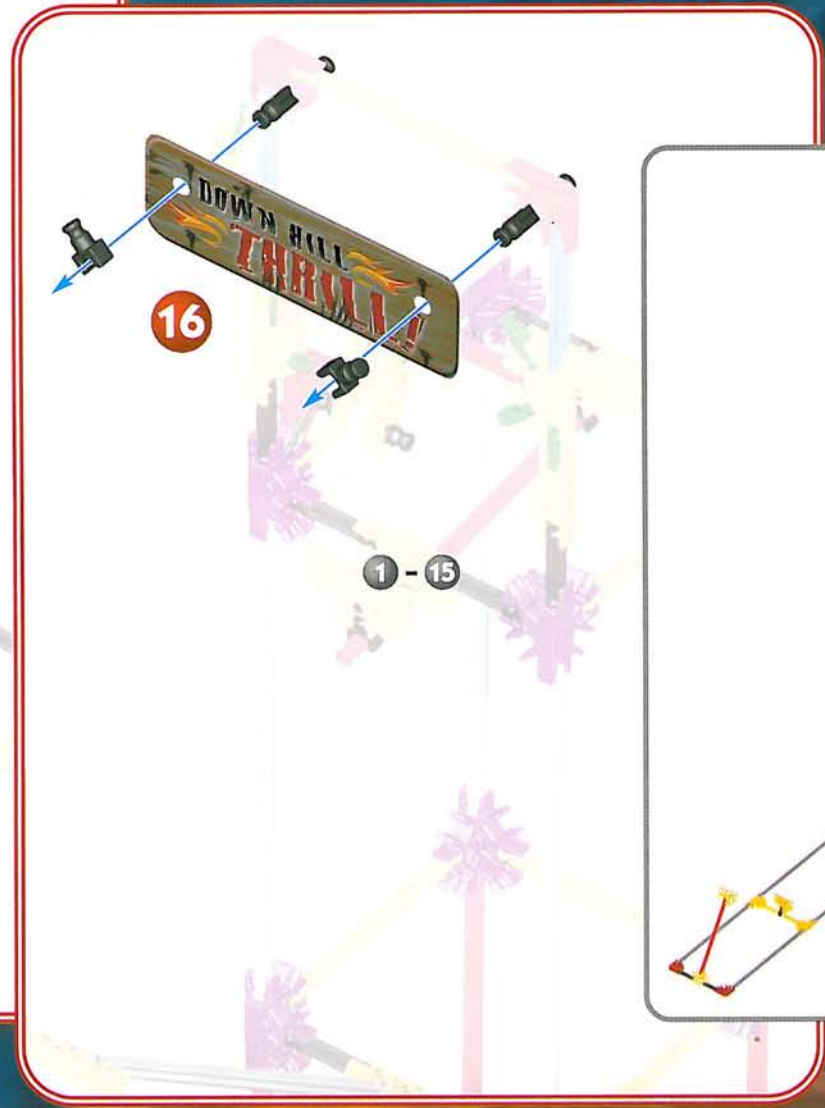
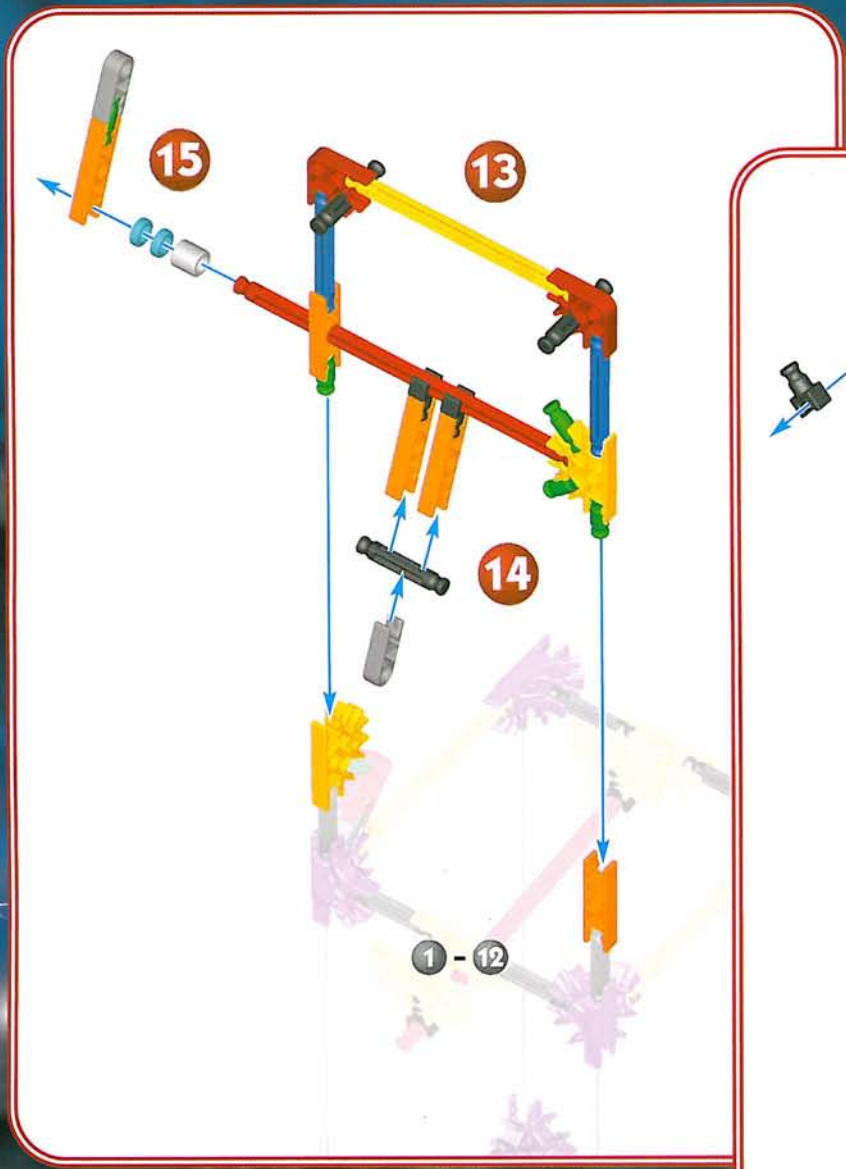

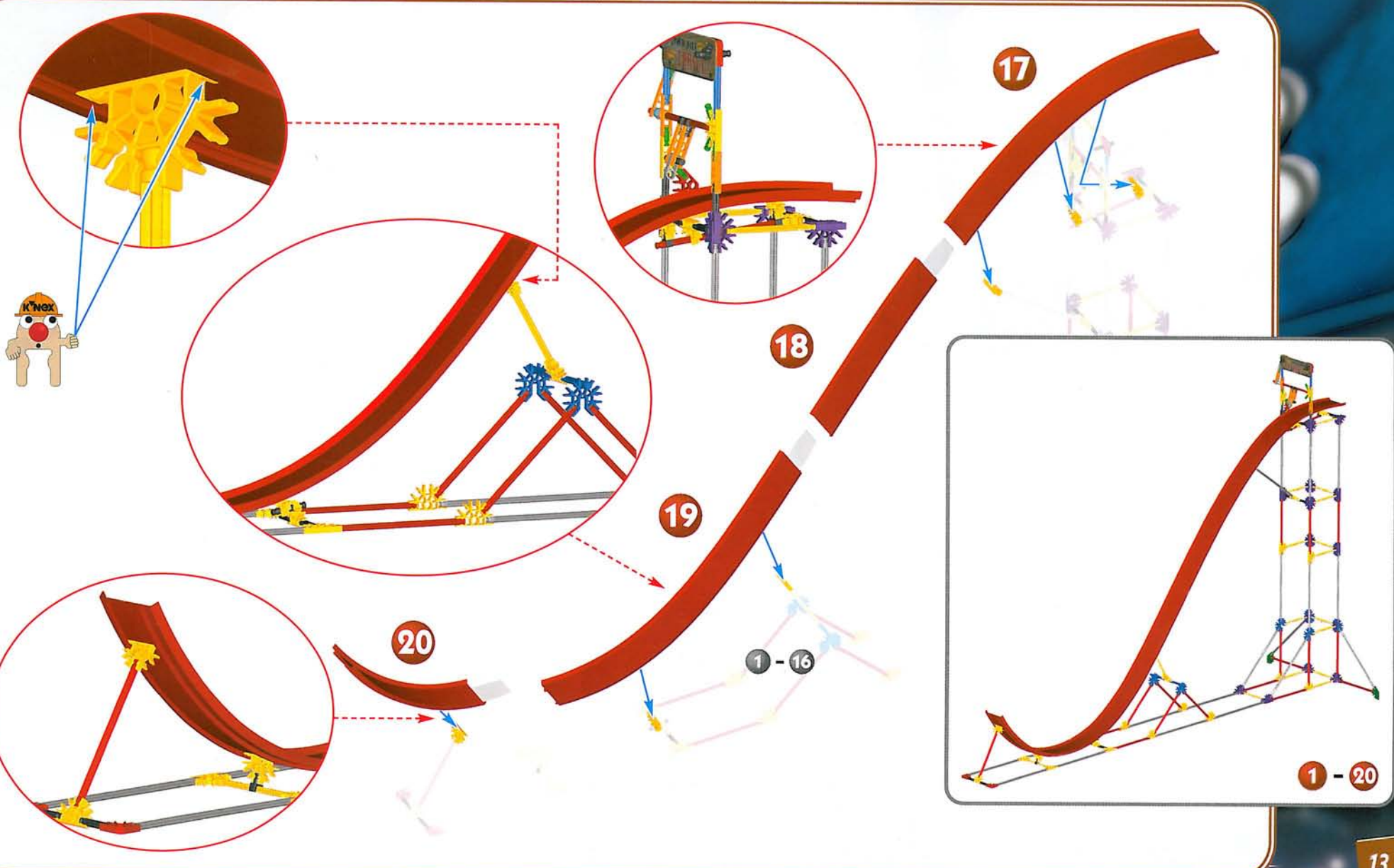

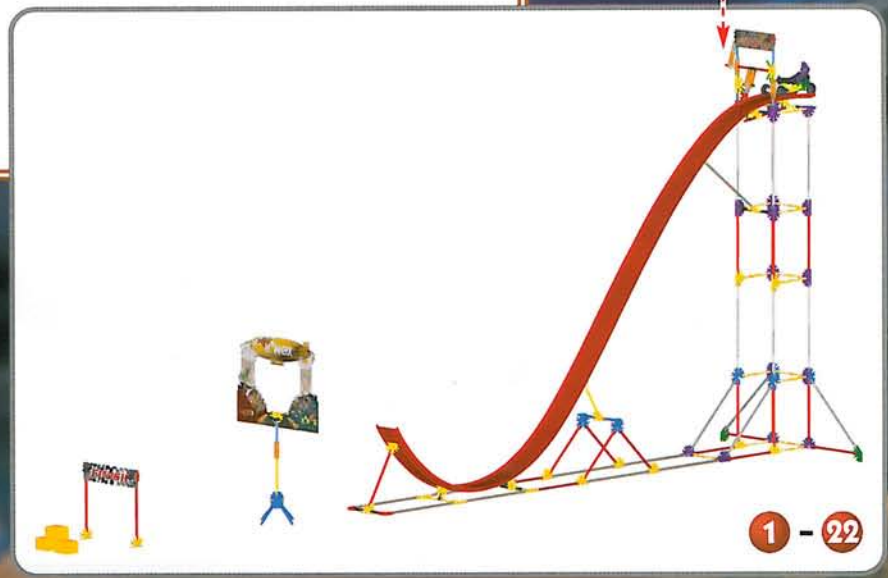
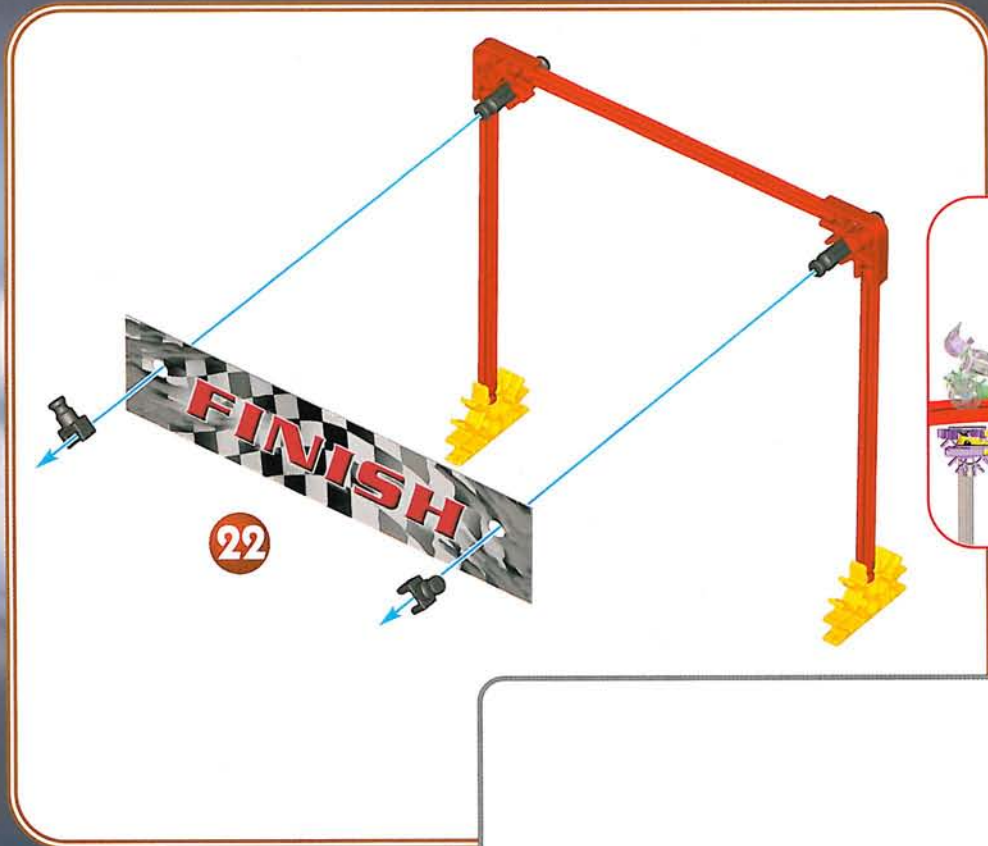
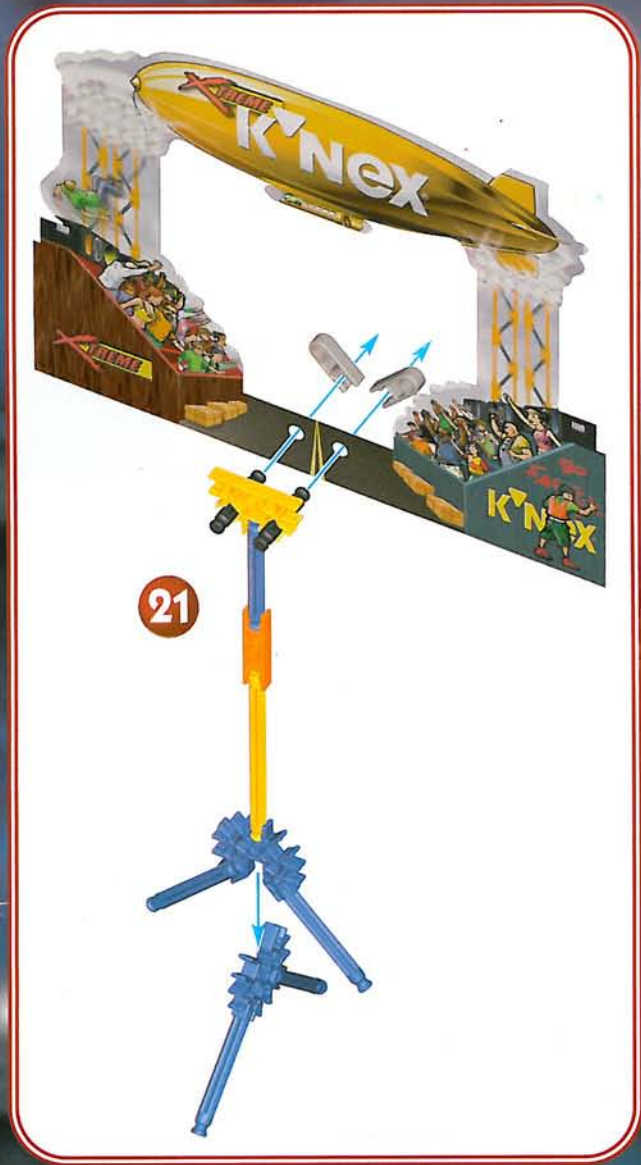

# DEVIL'S DROP

Do you want some uneven pavement?  
Try "Devil's Drop"!

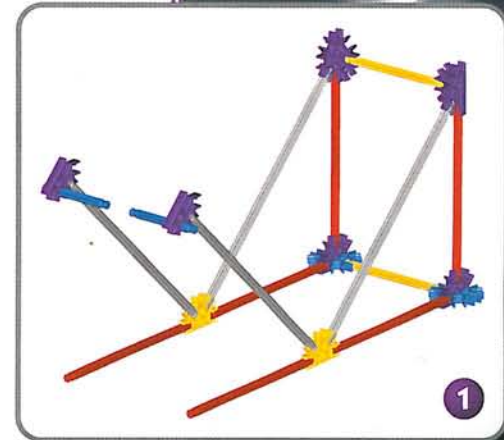
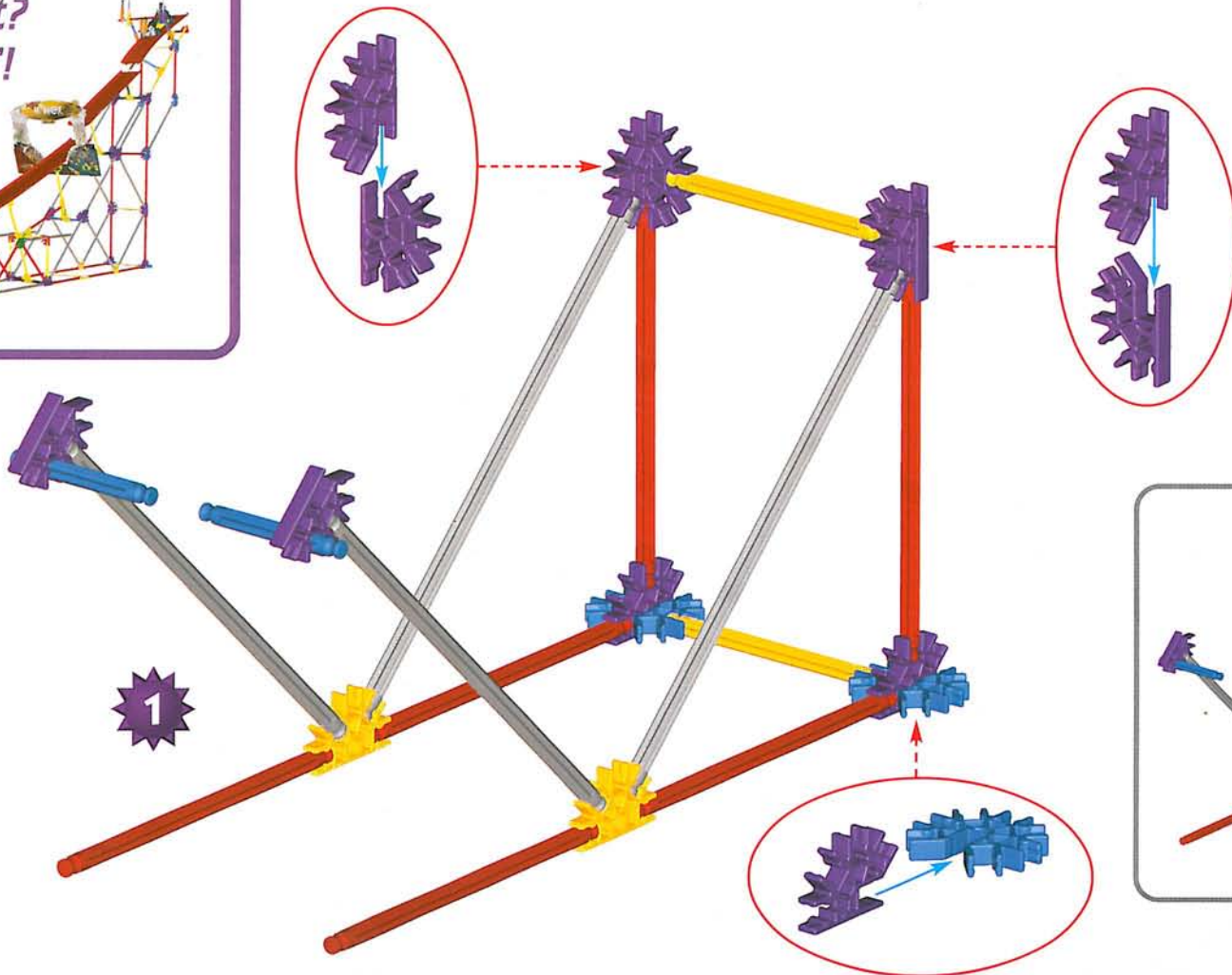

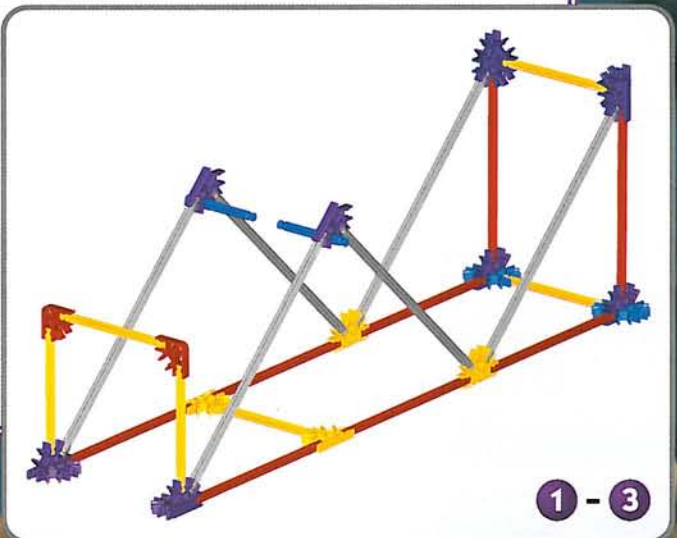
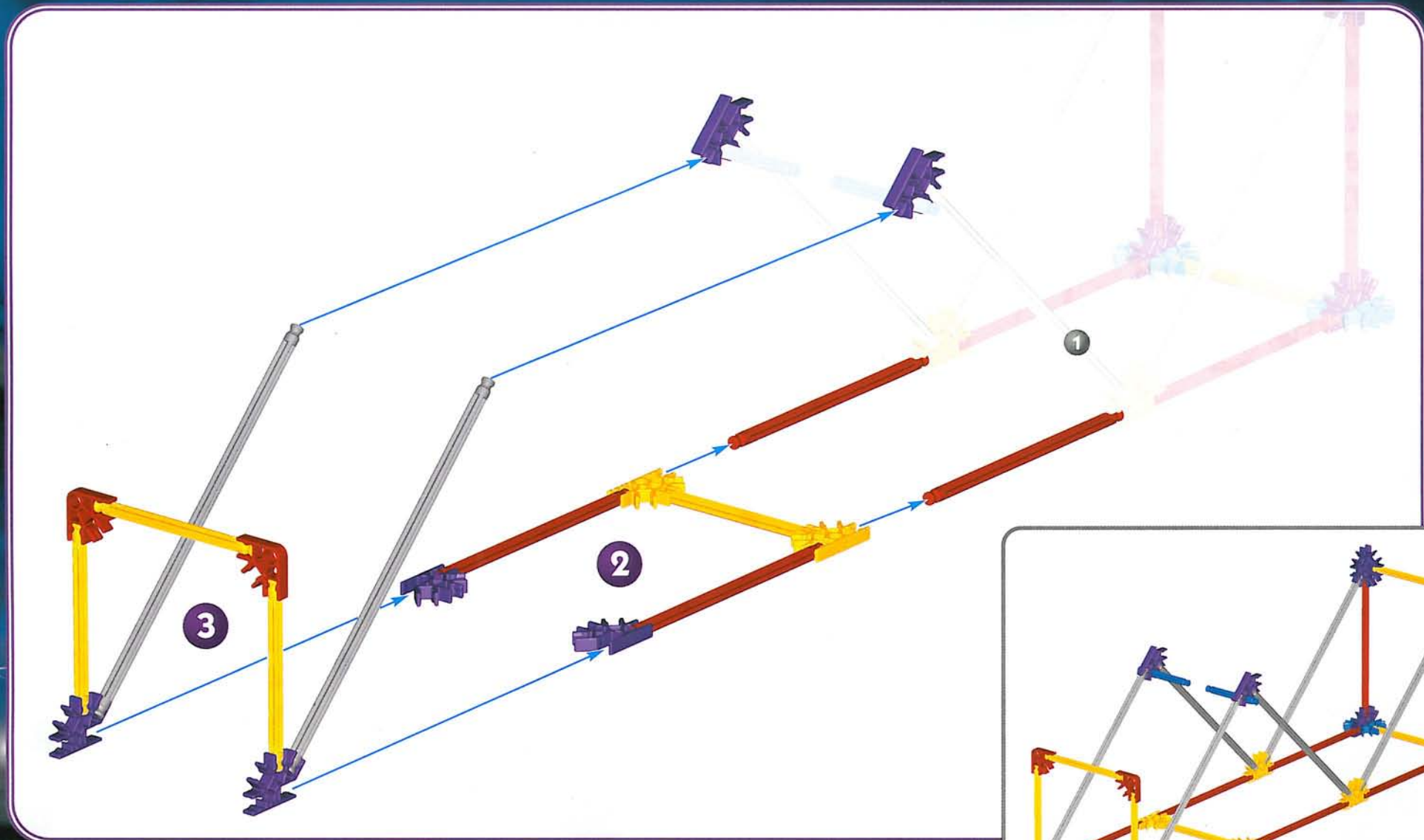

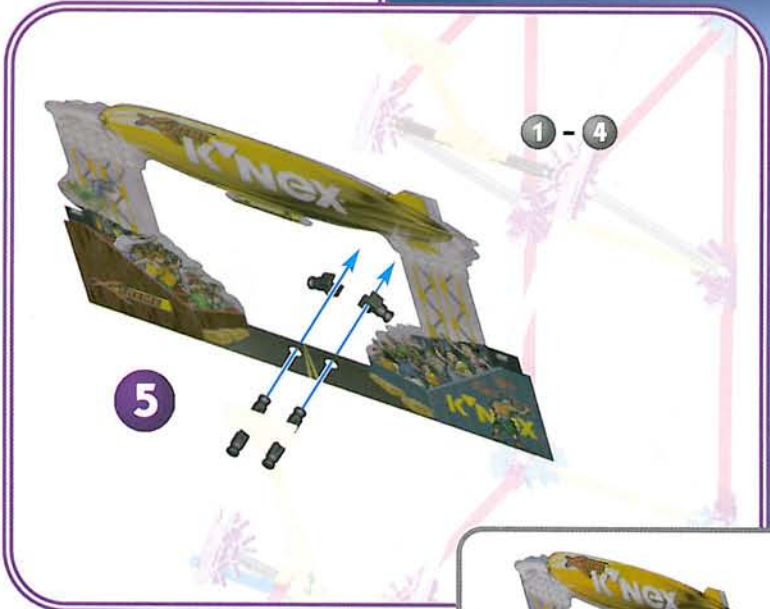

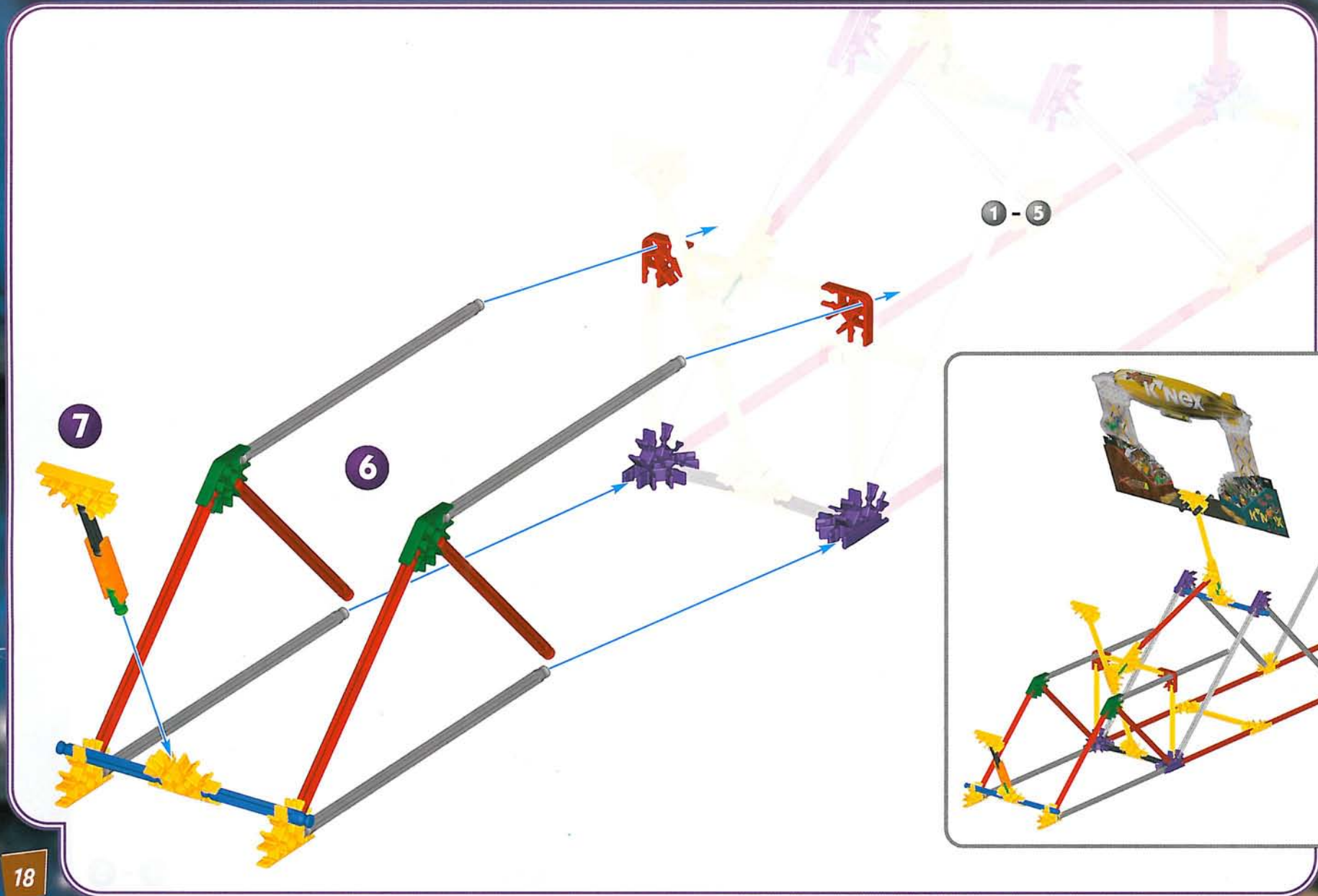

9

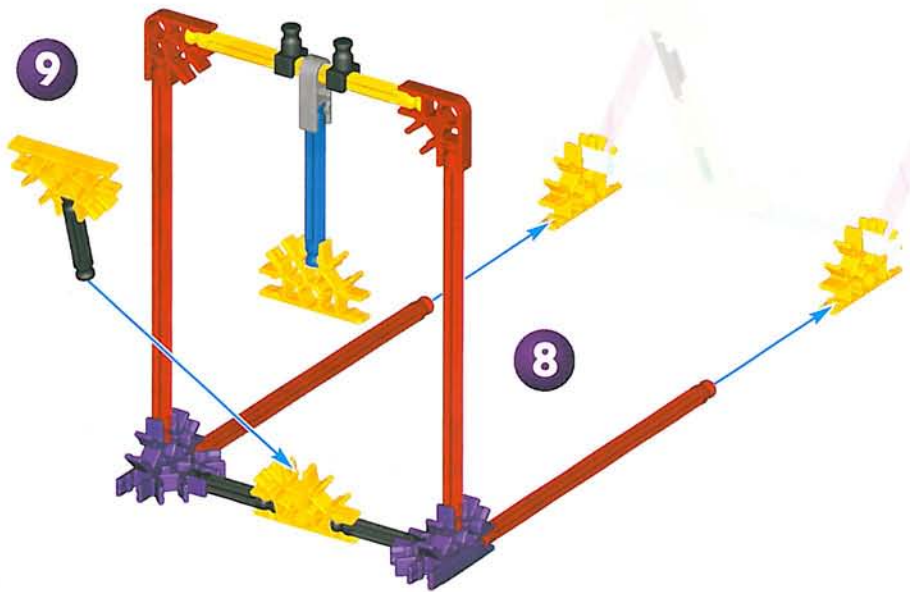

8

1 - 7

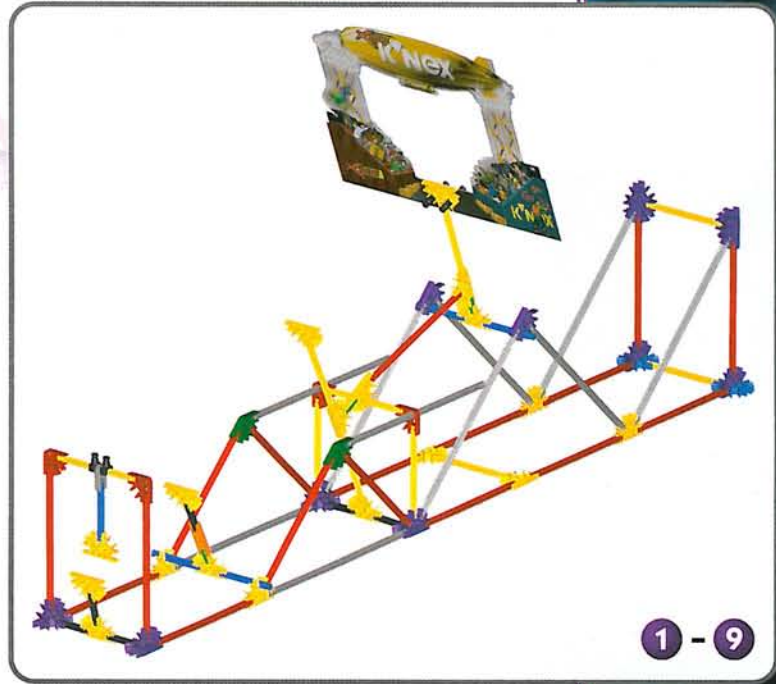

1 - 9

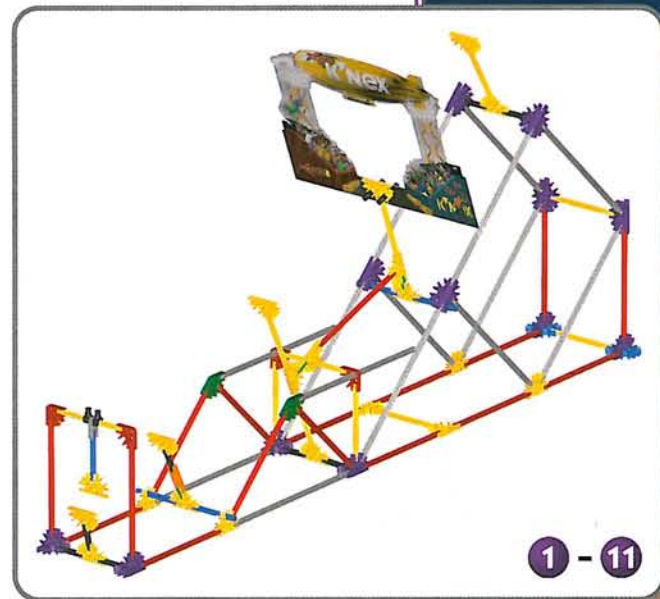
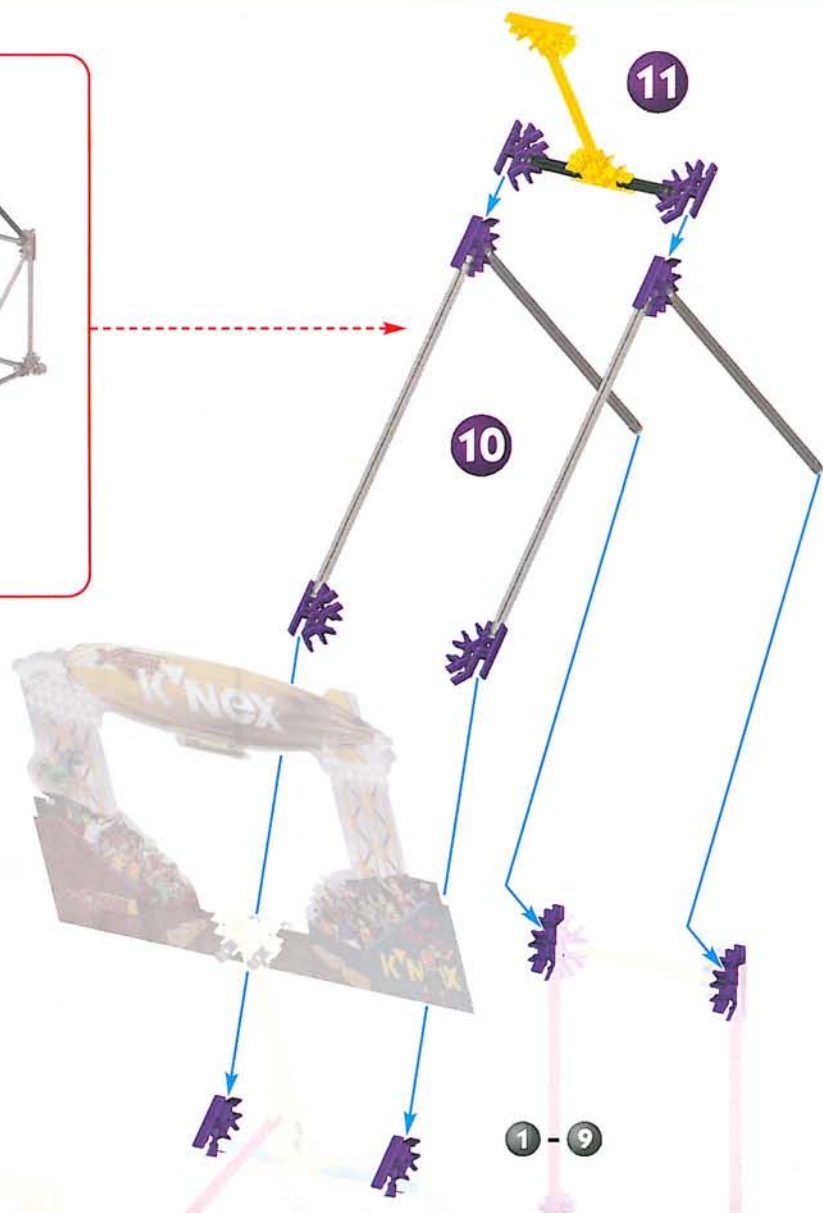
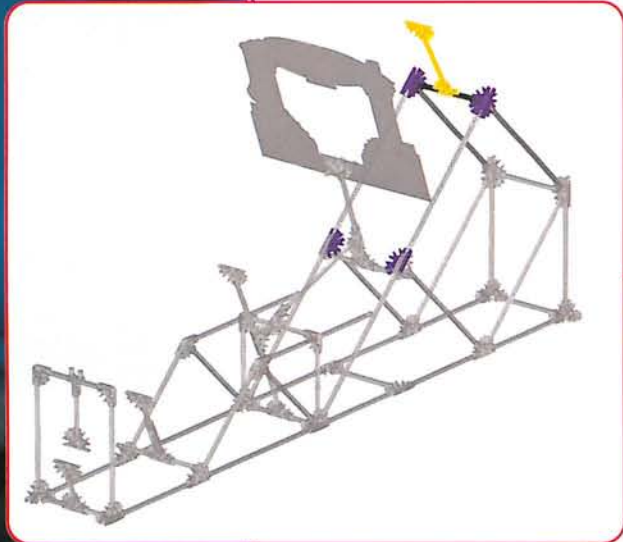

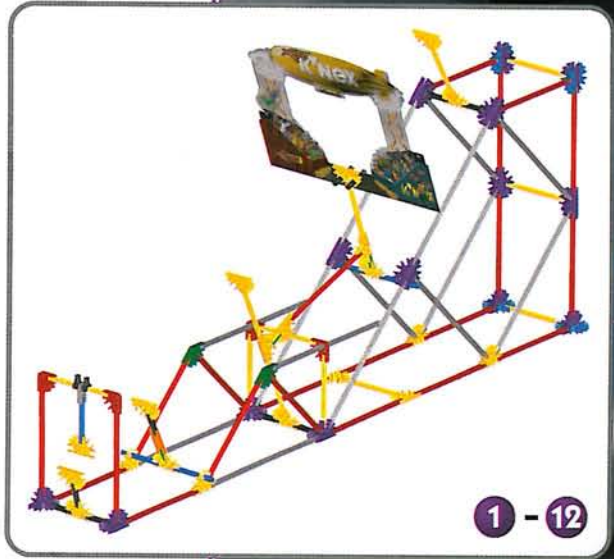
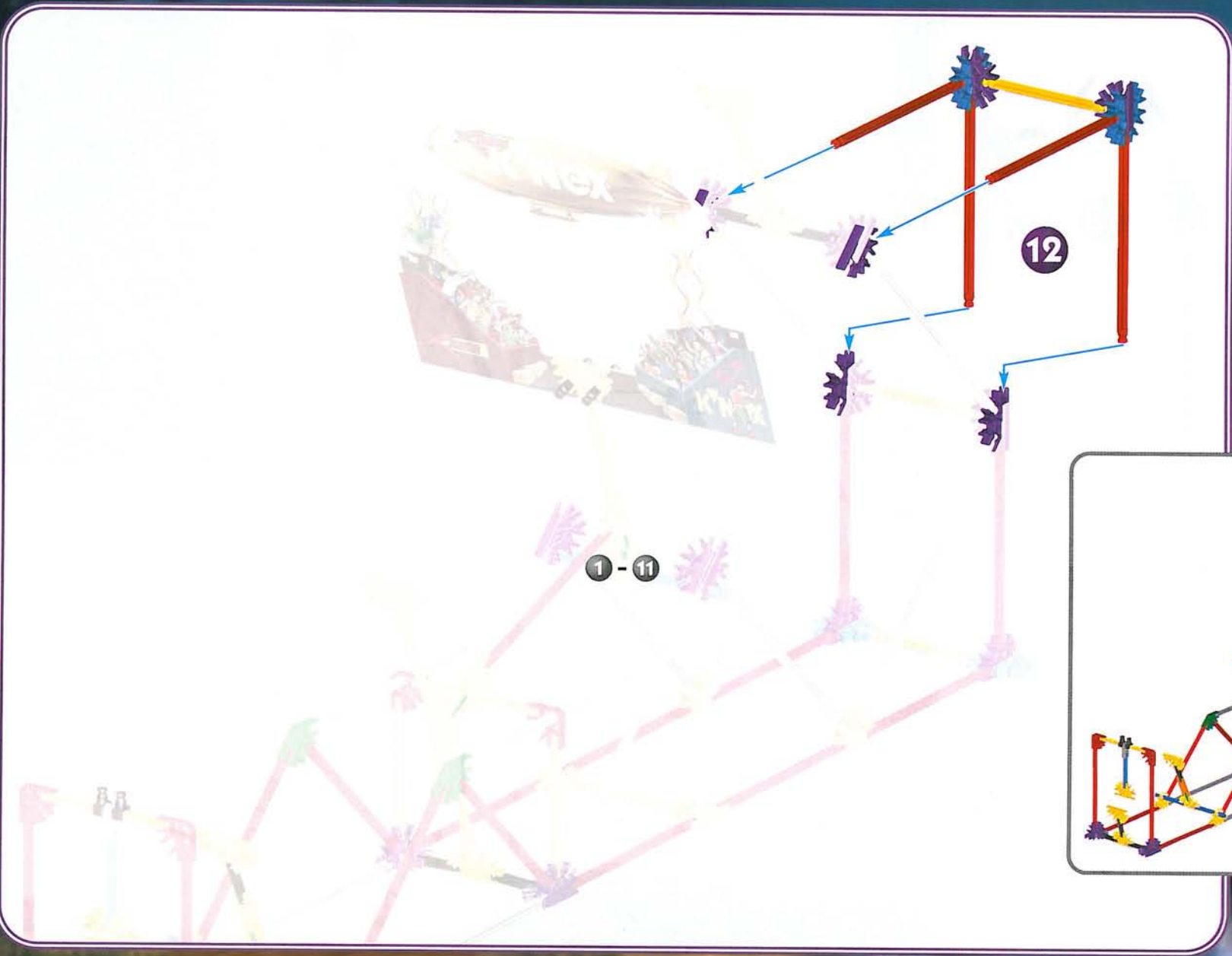

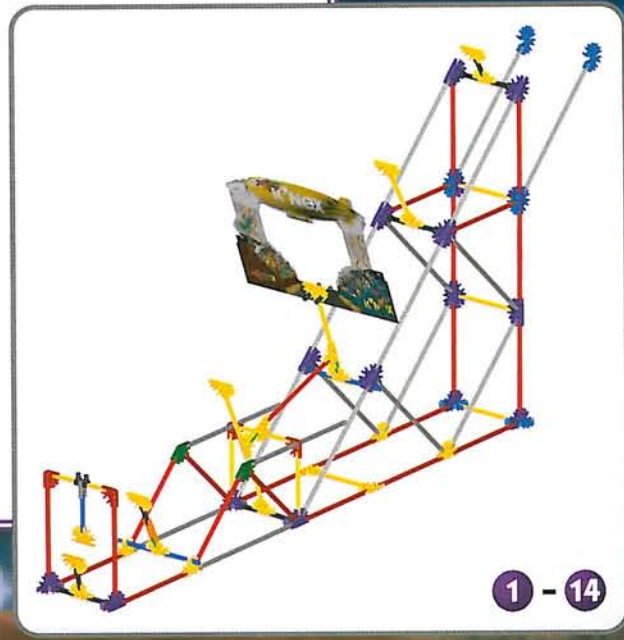
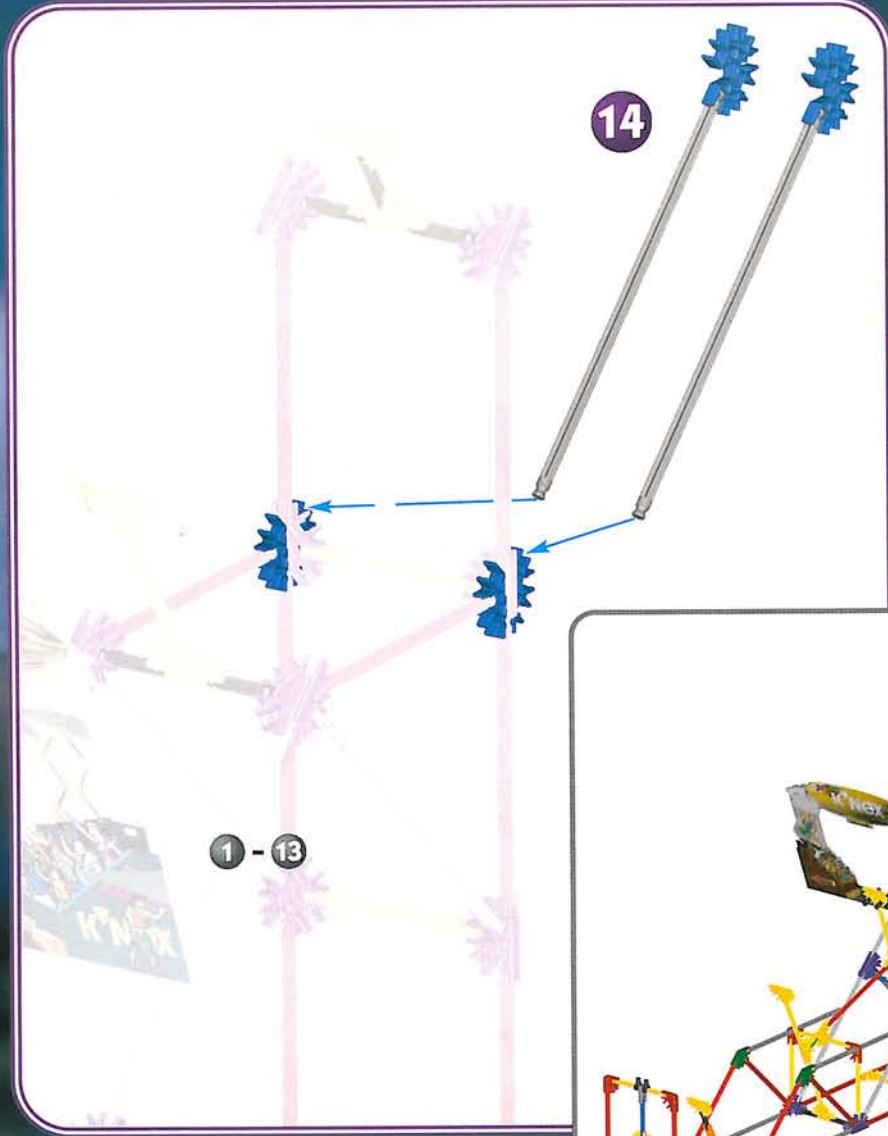
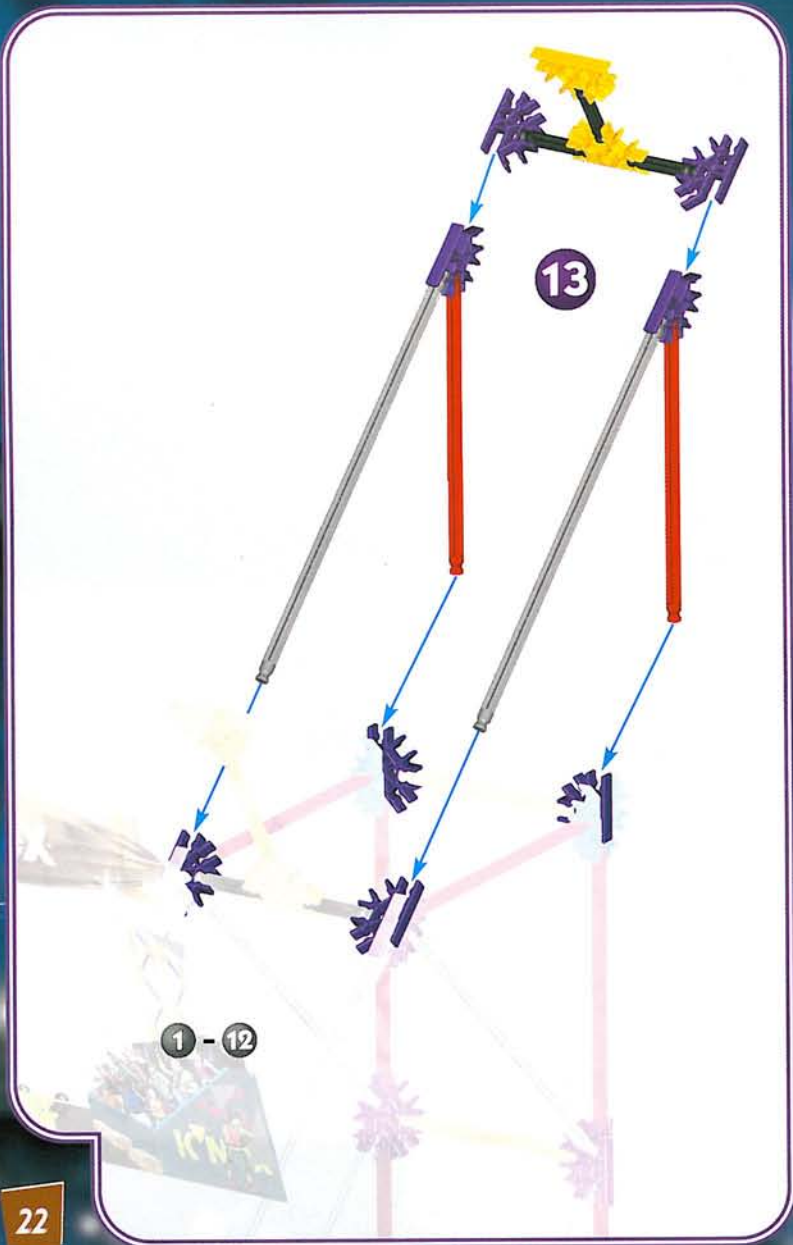

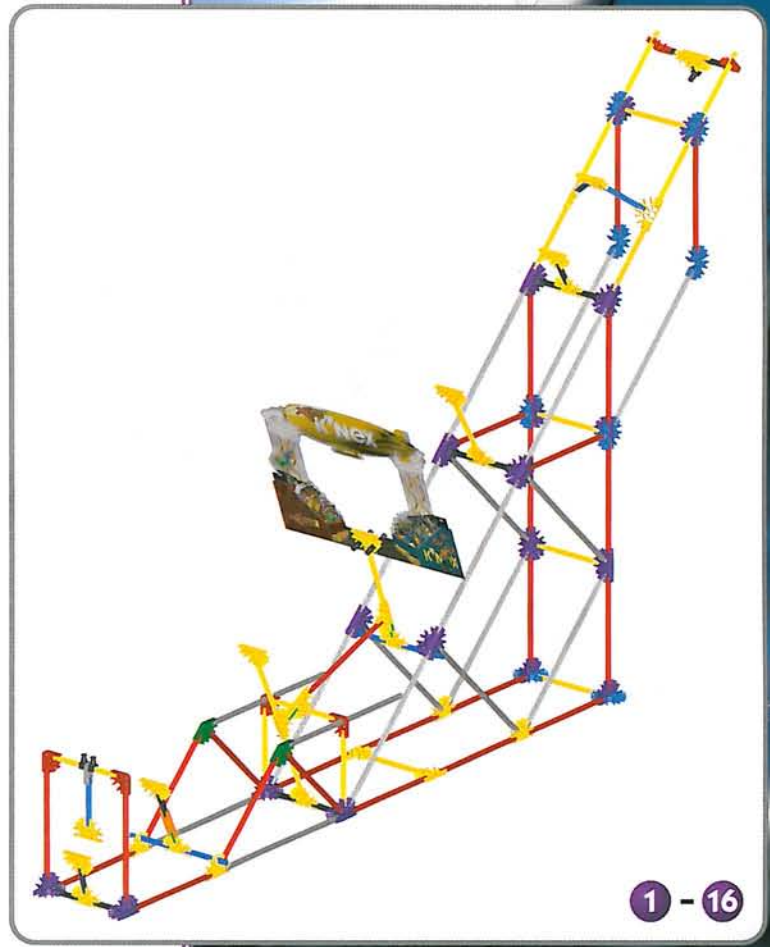
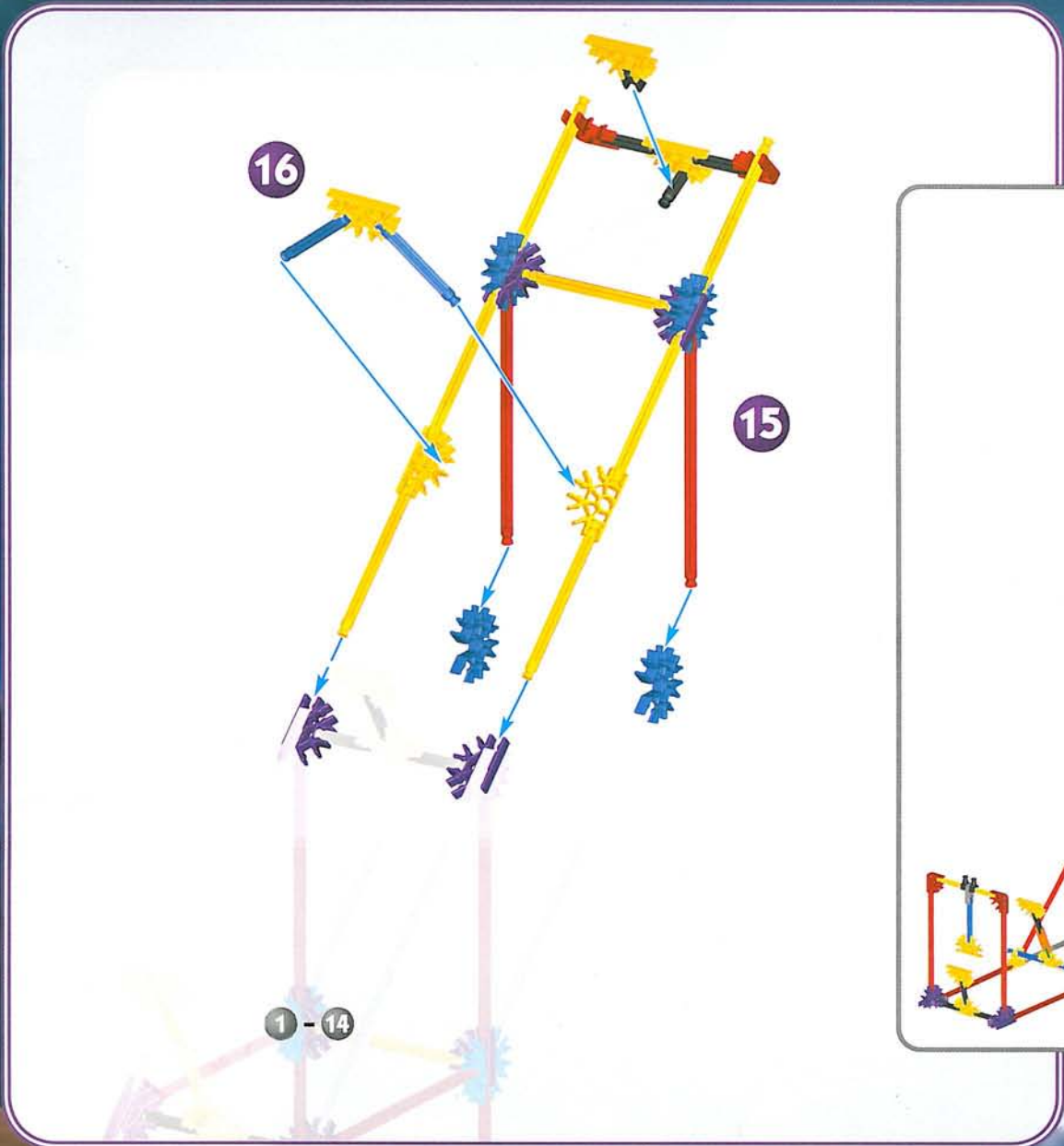

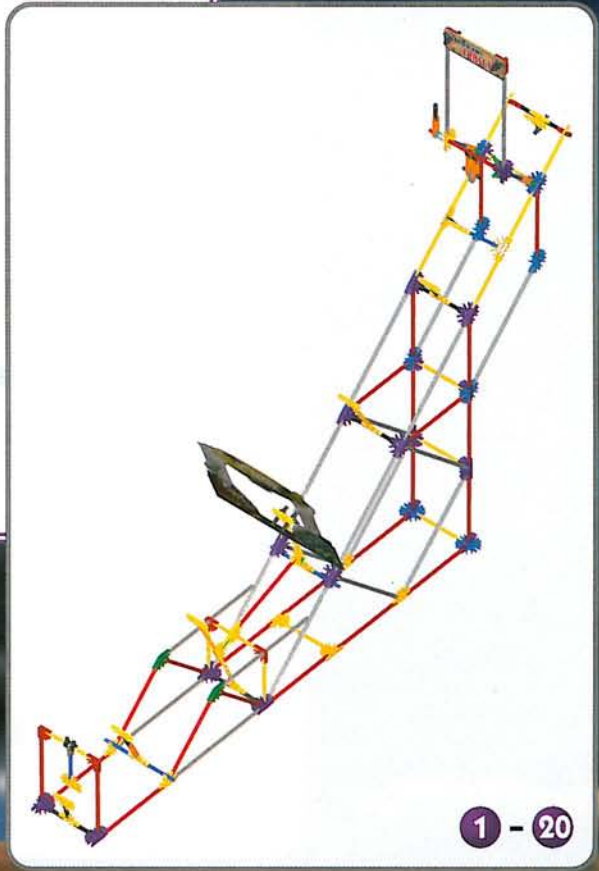
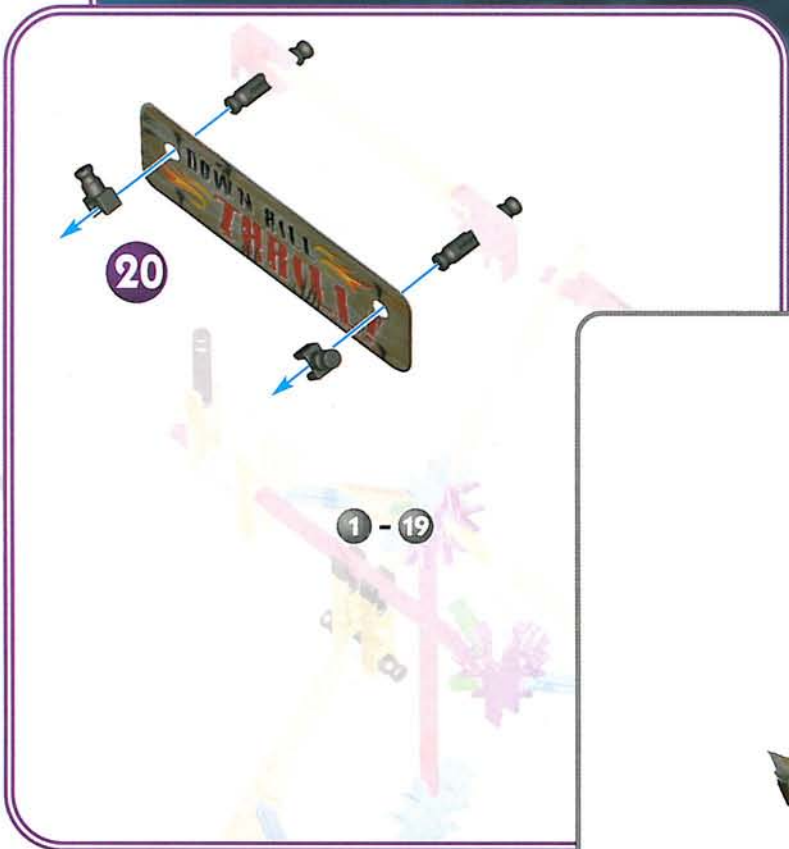
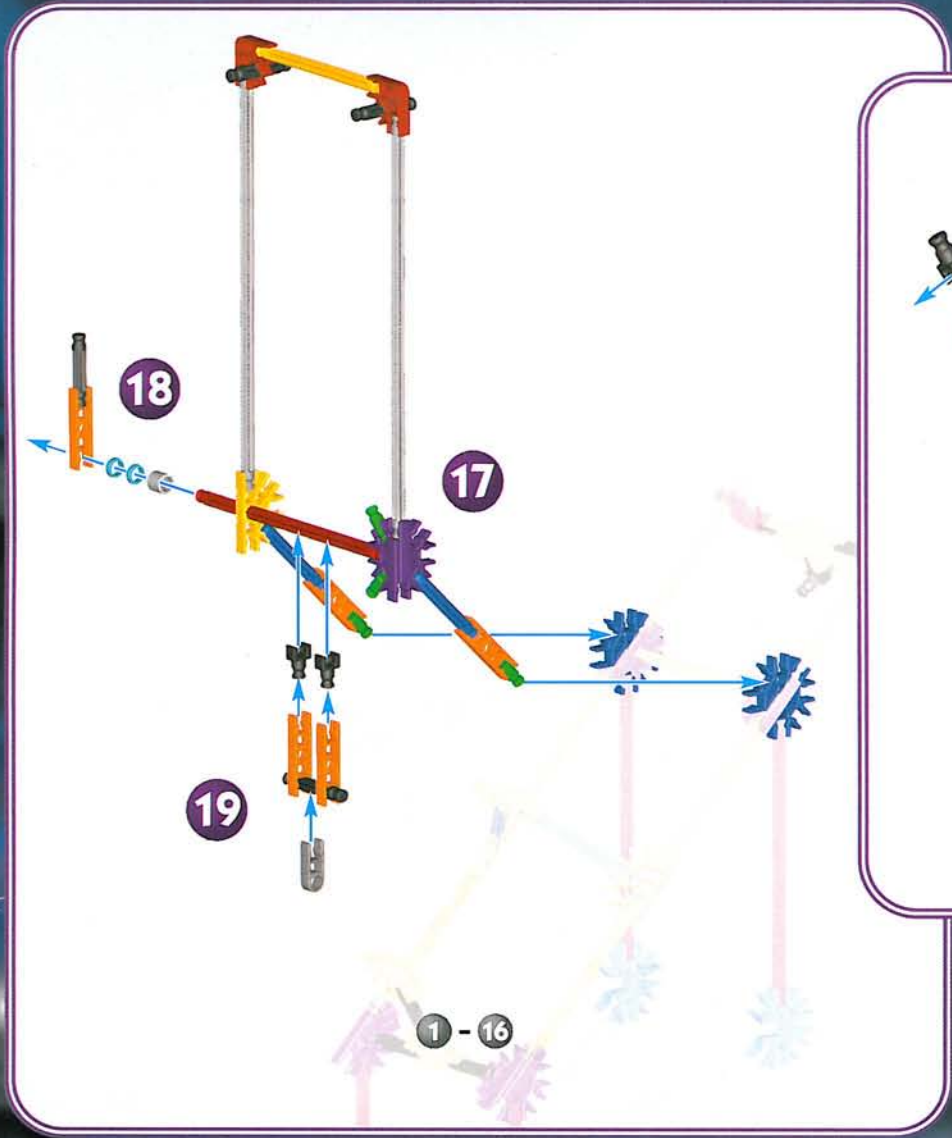

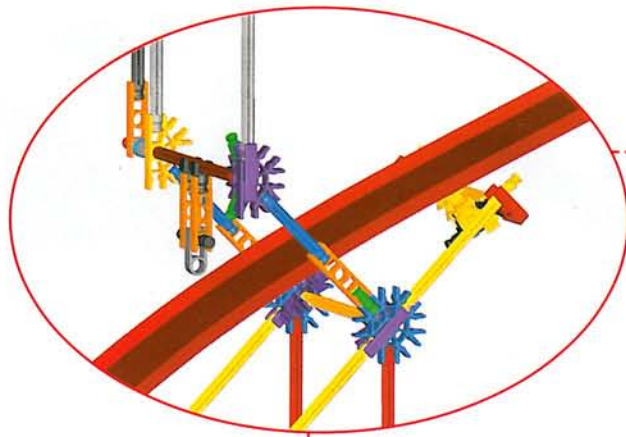

DOWN HILL  
THRILL!

21

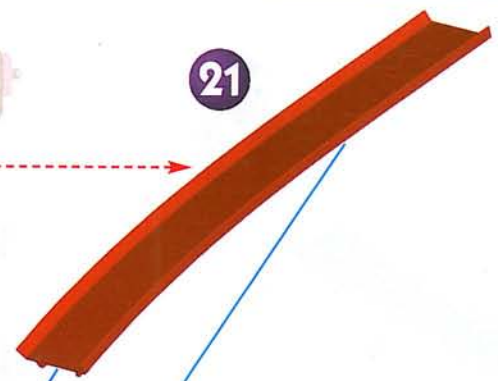

1 - 20

22

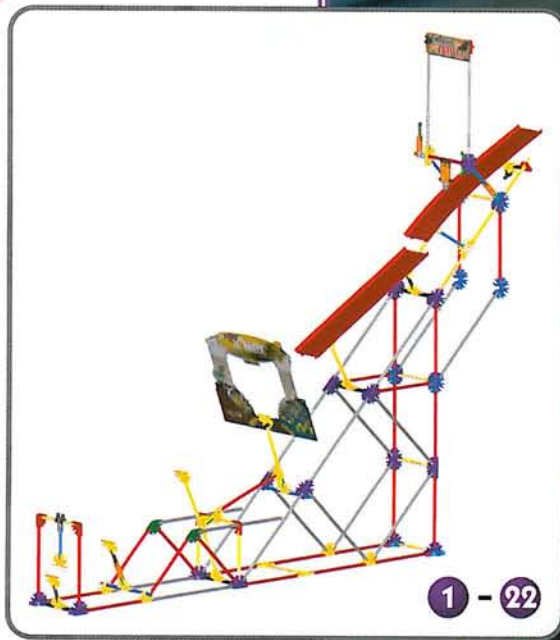
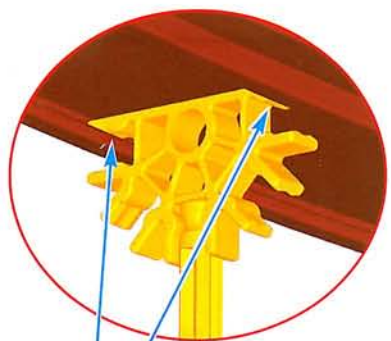

1 - 22

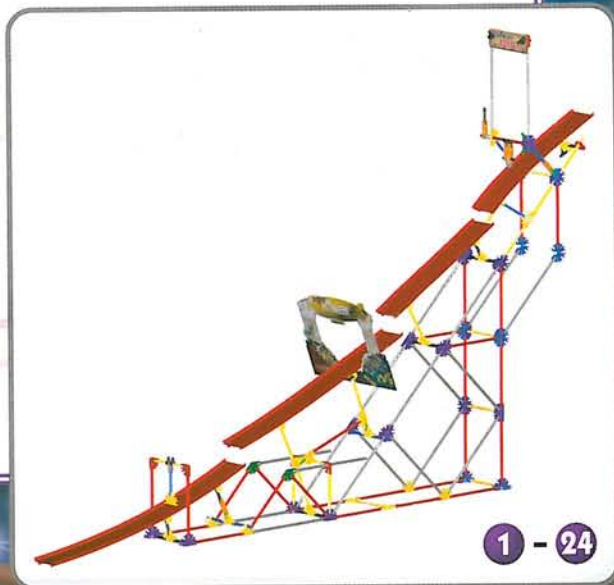
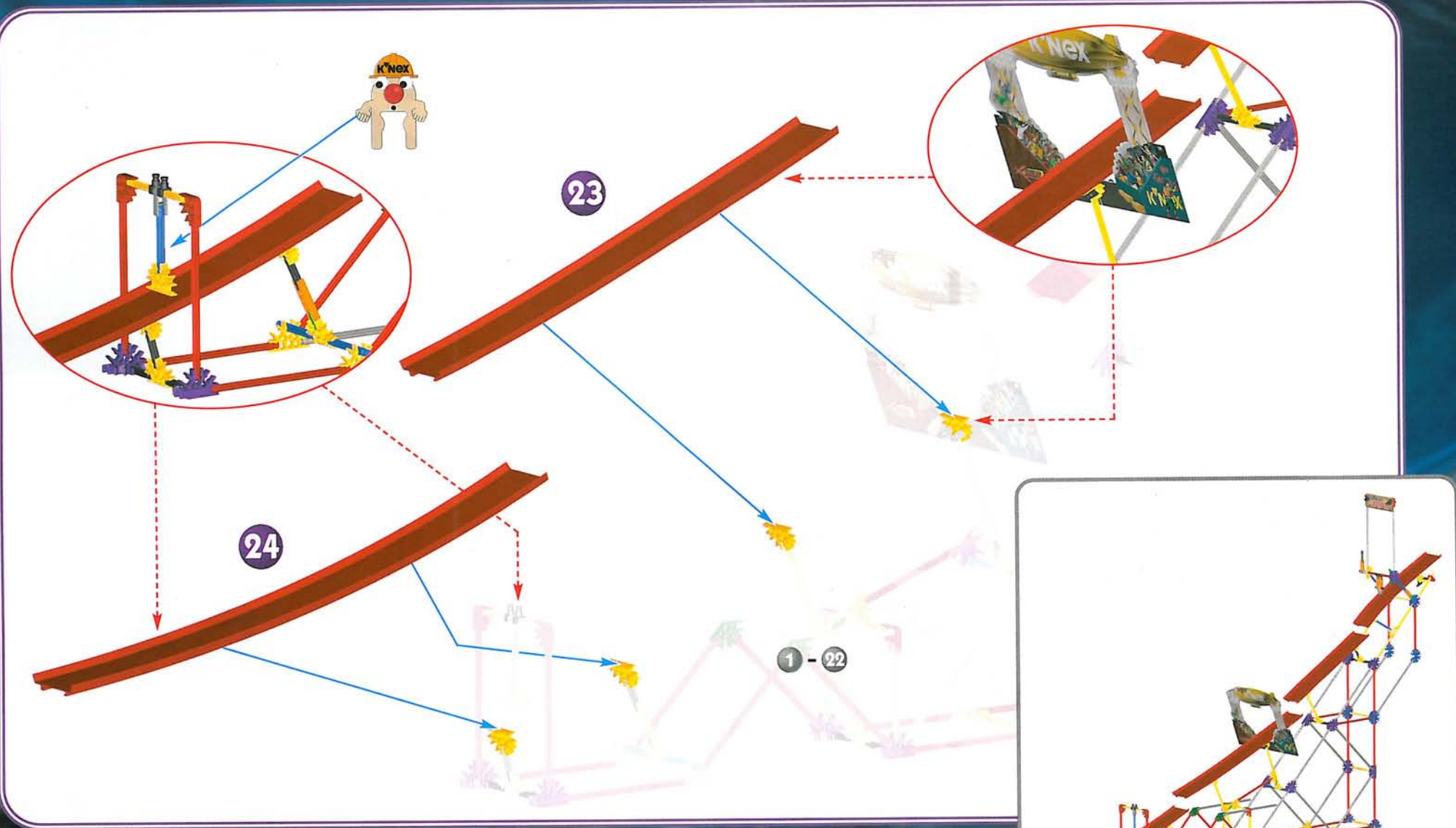

**F** Imagine, dégringoler une pente à plus de 100 km à l'heure, ton corps à quelques centimètres seulement du macadam ! Avec les courses en **STREET LUGE**, les athlètes s'allongent sur une «street luge» et dégringolent des rues tortueuses à des vitesses invraisemblables. Des meules de foin longent la piste et servent à amortir les chocs lorsqu'un lugeur fait un wipe-out ! Aïe !

Avant de commencer le montage, vérifie si toutes les pièces se trouvent dans l'ensemble. Vois la page 2.



### Comment construire et monter avec K'NEX

**1. Bonjour!** Je suis ton camarade de montage K'NEX. Lorsque tu me vois dans les instructions, fais très attention aux détails indiqués.

#### 2. Prépare-toi à construire

Pour commencer le modèle, trouve le numéro  et suis les chiffres. Chaque pièce a sa propre forme et couleur. Il suffit de regarder l'illustration, de trouver les pièces dans ton jeu qui correspondent à ce que tu vois et de les enclencher. Essaie de tenir le modèle dans le même sens que dans l'illustration. Ainsi, tes pièces seront attachées correctement.

#### 3. Continuation

Les couleurs affaiblies indiquent que cette partie est déjà montée. Tu dois raccorder la nouvelle partie à l'endroit indiqué par les flèches. Ces pièces seront en pleine couleur.

#### 4. Pièces d'écartement

Il y a des endroits dans ton modèle où tu dois ajouter des pièces d'écartement bleues et argentées. Assure-toi d'utiliser la couleur exacte et de compter les pièces avec soin.

#### 5. Connecteurs

Tu trouveras des connecteurs bleus et violets comportant des fentes extra-longues. Ils se glissent l'un dans l'autre tel qu'illustré. Pousse les pièces ensemble jusqu'à ce que tu entendes un "déclit".

**E** Antes de comenzar a construir, comprueba que tu juego tenga todas las piezas. Mira la página 2.



### Construcción con K'NEX

**1. ¡Hola!** Si esta es la primera vez que usas el sistema de Varillas y Conectores K'NEX, aquí tienes algunos consejos que te harán un experto en K'NEX. Cuando me veas en las instrucciones, presta mucha atención a los detalles que se señalan.

#### 2. Todo listo, comienza a construir

Para comenzar tu modelo, busca el  y sigue los números. Cada pieza tiene su propia forma y color. Simplemente mira los dibujos, busca las piezas correspondientes en tu juego y después conéctalas. Mientras construyes, trata de colocar tu modelo en la misma dirección que se muestra en las instrucciones.

#### 3. Continúa

Los colores desteñidos muestran que esta sección ya está construida. Conecta las nuevas secciones en los lugares señalados por las flechas. Las nuevas piezas que agregues estarán en colores vivos.

#### 4. Espaciadores

Hay lugares en tu modelo donde tendrás que agregar Espaciadores azules y plateados. Cerciórate de usar el color correcto y cuéntalos con cuidado.

#### 5. Conectores

Hay conectores azules y plateados con ranuras largas especiales. Se enganchan deslizándose como ves en los dibujos. Conecta estas piezas empujándolas hasta que oigas "clic".

**D** Bevor du mit dem Bauen anfängst, solltest du überprüfen, ob alle Teile in deinem Bausatz vorhanden sind. Siehe Seite 2.

### So baust du mit K'NEX



**1. Hi!** Wenn du das K'NEX Laschen- und Stecksystem gerade erst kennlernst, dann beachte die folgenden Tipps, und gleich baust du wie ein K'NEX Profi-Baumeister. Also aufgepasst, wenn ich in den Anleitungen aufkreuze! Denn dann heisst es, dass alle Anweisungen genauestens zu befolgen sind.

#### 2. Auf die Plätze, fertig, los! Das Bauen beginnt

Um mit dem Bauen deines Modells zu beginnen, suche die Nummer  und folge den laufenden Nummern. Jedes Teil hat seine eigene Form und Farbe. Schau dir einfach die Abbildungen an, such die Teile in deinem Bausatz, die so aussehen wie das, was du auf der Abbildung siehst und steck sie ineinander. Versuche, dein Modell beim Zusammenbauen so zu orientieren, dass es in die gleiche Richtung weist, wie es in den Anleitungen beschrieben und gezeigt wird.

#### 3. Und weiter geht's

Blasse Farben weisen darauf hin, dass dieser Streckenabschnitt bereits zusammengebaut ist. Der neue Streckenabschnitt wird dort befestigt, worauf die Pfeile deuten. Die neuen Teile, die du anbaust, sind knallbunt angezeigt.

#### 4. Abstand halten

An bestimmten Stellen in deinem Modell musst du Abstandshalter, sogenannte Spacer, einbauen. Diese Abstandshalter sind blau und silberfarben. Achte darauf, dass du die richtige Farbe wählst und dass du die richtige Anzahl davon verwendest.

#### 5. Steckanschlüsse

Blaue und silberfarbene Steckanschlüsse haben besonders lange Schlitze. Wie du auf der Abbildung sehen kannst, lassen sie sich ineinander schieben. Achte beim Aneinanderfügen dieser Teile darauf, dass du ein Klickgeräusch hörst. Erst dann sind die Teile fest miteinander verbunden.

**NL** Vóór je begint te bouwen, kijk eerst of alle onderdelen in je geheel aanwezig zijn. Zie bladzijde 2.



### Bouwen met K'NEX

**1. Dag!** Ingeval het stang-en-koppelstuksysteem van K'NEX je niet bekend zijn, dan volgen hier enige tips die je zullen toelaten te bouwen en monteren gelijk een K'NEXpert. Wanneer je me in de aanwijzingen ziet, gelieve volledige aandacht te geven aan de details die worden aangeduid.

#### 2. Klaar om te bouwen

Om met je model te beginnen, vind eerst het nummer  en volg de nummers. Elk stuk heeft zijn eigen vorm en kleur. Kijk gewoonweg naar de afbeeldingen, vind de overeenstemmende stukken terug in je geheel en maak ze aan mekaar vast. Tracht je model in dezelfde richting te plaatsen als de aanwijzingen terwijl je bouwt en monteert.

#### 3. Verder nog

De vervaagde kleuren duiden aan dat dit deel reeds is opgebouwd. Gelieve het nieuwe deel vast te koppelen op de plaats aangeduid door de pijlen. De nieuwe delen die je toevoegt verschijnen in volle kleur.

#### 4. Tussenstukken

In je model zijn er plaatsen waar blauwe en zilveren tussenstukken moeten toegevoegd worden. Verzeker je ervan de juiste kleur te gebruiken en tel ze zorgvuldig.

#### 5. Koppelstukken

Er zijn blauwe en zilveren koppelstukken met speciale lange gleuven. Ze schuiven in mekaar zoals je kunt zien op de afbeeldingen. Duw deze onderdelen in mekaar tot je een "klik" hoort.

# K'NEX®

## E ¿Preguntas?

Visite nuestro sitio web: [www.knex.com](http://www.knex.com)

Comuníquese por correo electrónico: [email@knex.com](mailto:email@knex.com)

Escribanos: Consumer Services  
K'NEX Industries, Inc.  
P.O. Box 700  
Hatfield, PA 19440-0700

(Puede llevar de 10 a 12 semanas contestar la correspondencia internacional)

Llámenos por teléfono:

EE.UU./Canadá: 1-800-KID-KNEX (en inglés solamente)  
de lunes a viernes de 8:30 a 17 horas, hora estándar del este

Reino Unido: 00800-22427276 de lunes a viernes de 9:00 a 17 horas, hora local  
Otros países: +1-215-996-4823

## US GB Questions?

Visit our Web site at: [www.knex.com](http://www.knex.com)

E-mail us at: [email@knex.com](mailto:email@knex.com)

Write to: Consumer Services  
K'NEX Industries, Inc.  
P.O. Box 700  
Hatfield, PA 19440-0700

(International mail may require 10-12 weeks for reply)

Telephone us at:

US/Canada: 1-800-KID-KNEX (English only)  
Monday - Friday, 8:30am - 5:00pm, EST

United Kingdom: 00800-22427276 Monday - Friday, 9:00am - 5:00pm

Other International locations: +1-215-996-4823

## F Questions?

Visitez notre site web : [www.knex.com](http://www.knex.com)

Envoyez-nous du courrier électronique : [email@knex.com](mailto:email@knex.com)

Écrivez-nous : Consumer Services  
K'NEX Industries, Inc.  
P.O. Box 700  
Hatfield, PA 19440-0700

(L'attente d'une réponse au courrier international peut durer de 10 à 12 semaines.)

Téléphonez-nous :

USA/Canada: 1-800-KID-KNEX (Anglais seulement)  
Du lundi au vendredi de 8h30 à 17h, heure de l'Est

Royaume-Uni : 00800-22427276 Du lundi au vendredi de 9h à 17h, heure locale  
Autres pays : +1-215-996-4823

## D Fragen?

Besuchen Sie unsere Webseite: [www.knex.com](http://www.knex.com)

Senden Sie uns eine E-mail: [email@knex.com](mailto:email@knex.com)

Schreiben Sie an: Consumer Services  
K'NEX Industries, Inc.  
P.O. Box 700  
Hatfield, PA 19440-0700

(Die Beantwortung von internationalen Briefen kann 10 - 12 Wochen dauern)

Rufen Sie uns an unter:

US/Kanada: 1-800-KID-KNEX (Nur Englisch)  
Montag - Freitag 8.30 Uhr - 17.00 Uhr, EST

Großbritannien: 00800-22427276 Montag - Freitag 9.00 Uhr - 17.00 Uhr

Aus allen andern Ländern: +1-215-996-4823

## NL Vragen?

Bezoek onze website aan het adres: [www.knex.com](http://www.knex.com)

E-mail ons aan: [email@knex.com](mailto:email@knex.com)

Schrijf naar: Consumer Services  
K'NEX Industries, Inc.  
P.O. Box 700  
Hatfield, PA 19440-0700

(Internationale post kan 10 tot 12 weken vereisen voor je een antwoord krijgt)

Bel ons op aan:

VS/Canada: 1-800-KID-KNEX (uitsluitend Engels)  
Maandag-Vrijdag 8.30 - 17.00 uur, Oostkusttijd

Verenigd Koninkrijk: 00800-22427276 Maandag - Vrijdag 9.00 - 17.00 uur  
Ander internationaal nummer: +1-215-996-4823

Product and colors may vary.  
Models can be built one at a time.

Le produit et les couleurs peuvent varier.  
La plupart des modèles peuvent être  
construits un à la fois.

K'NEX is registered trademark of K'NEX  
Industries, Inc.

K'NEX est une marque déposée de K'NEX  
Industries, Inc.

Manufactured under U.S. Patents/Fabriqué  
sous brevets américains 5,061,219;  
5,137,486; 5,199,719; 5,238,438;  
5,346,420; 5,350,111; 5,368,514;  
5,421,762; 5,493,707; 5,427,559;  
5,518,433; D383,509; D388,475; D389,203;  
D391,843; D391,921; D392,555.

Other U.S. and foreign patents pending.  
Conforms to the Requirements of ASTM  
Standard Consumer Safety Specification  
on Toy Safety, F963-104.

Autres brevets américains et étrangers en  
instance.

Conforme aux spécifications de sécurité  
du consommateur sur la sécurité des  
jouets de la norme ASTM F963-96a.

V1-7/01

