

# K'NEX®

Building Worlds Kids Love®

TREASURE CHEST  
BUILDING SET

CHÉRIR  
LA POITRINE  
JEU DE  
CONSTRUCTION

**400**  
Pieces!

Pièces!

7+

11672/11672A

\* Ideas de construcción  
Bauvorschläge  
Idee di costruzione  
Idéias de construção  
Bouwideeën

**20**  
Building Ideas  
Idées de  
Construction\*



**AMERICA'S**  
BUILDING TOY™  
JOUET DE CONSTRUCTION  
d'AMERIQUE™

## (EN) Contents

Cruise Ship .....	3
Castle .....	3
Sailboat .....	3
Picture Frame .....	4
Triangle .....	5
Hot Air Balloon.....	6
Fish and Sea Plant.....	8
Big Truck .....	10
Owl .....	12
See-Saw.....	14
Building Ideas.....	Back Cover

## (FR) Contenus

Bateau de Croisière .....	3
Château .....	3
Voilier .....	3
Photo Cadre.....	4
Triangle .....	5
Ballon à air Chaud .....	6
Poissons et des Plantes de la Mer.....	8
Grand Camion .....	10
Chouette.....	12
Haut et Bas .....	14
Idées de Construction .....	Cache Verso

## K'NEX Building Basics

### Start Building

To begin your model, find the **1** and follow the numbers. Each piece has its own shape and color. Just look at the pictures, find the pieces in your set that match and then connect them together. Try to face your model in the same direction as the instructions while you build. The arrows show you where the parts connect, but not all connections points have arrows. Faded colors show you this section is already built.

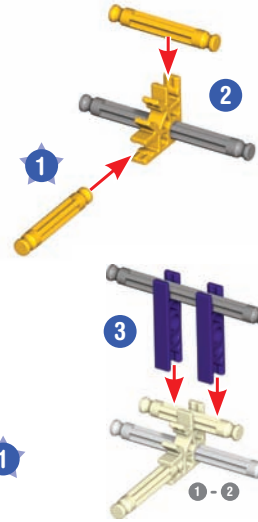

## K'NEX Bases de la Construction

### Démarre ta Construction

Pour commencer ton modèle, trouve l'étape numérotée et suis les numéros. Chaque pièce a sa propre forme et sa propre couleur. Regarde les illustrations, trouve les pièces qui correspondent à ce que tu vois et assemble-les. Pour t'aider pendant que tu construis, oriente ton modèle dans le même sens que les instructions. Les flèches t'indiquent où les pièces s'assemblent, mais les points de raccordement n'ont pas tous des flèches. Les pièces de couleur délavée sont celles que tu as déjà assemblées.

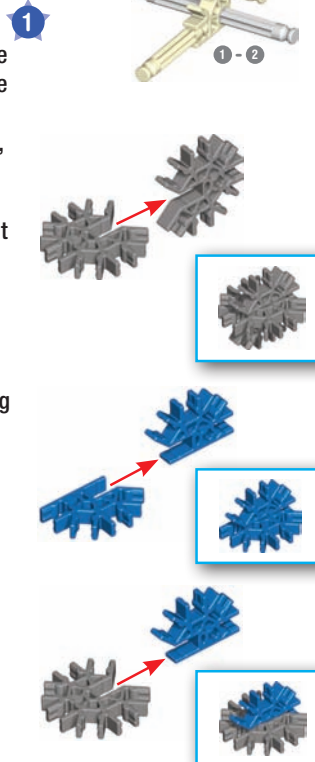

### Connectors

There are blue and gray connectors with special long slots. They slide together as you see in the pictures. Push these parts together until you hear a "click."

### Connecteurs

Vous pouvez assembler ces connecteurs tout à fait uniques en les faisant glisser l'un dans l'autre. Pousser fort jusqu'au « clic ». Lire les instructions attentivement et les positionner horizontalement ou verticalement, en suivant exactement les illustrations.

## Parts List

Before you start building, be sure to compare the parts in your set with the parts list here. If anything is missing, call or write to us using the information on the back cover. We are here to help you!

### Liste des Pièces

Avant de commencer à construire, assure-toi de comparer les pièces dans ta boîte à la liste de pièces fournie ici. S'il manque quelque chose, téléphone-nous ou écris-nous en te servant des informations figurant au verso de la notice. Nous sommes là pour t'aider !

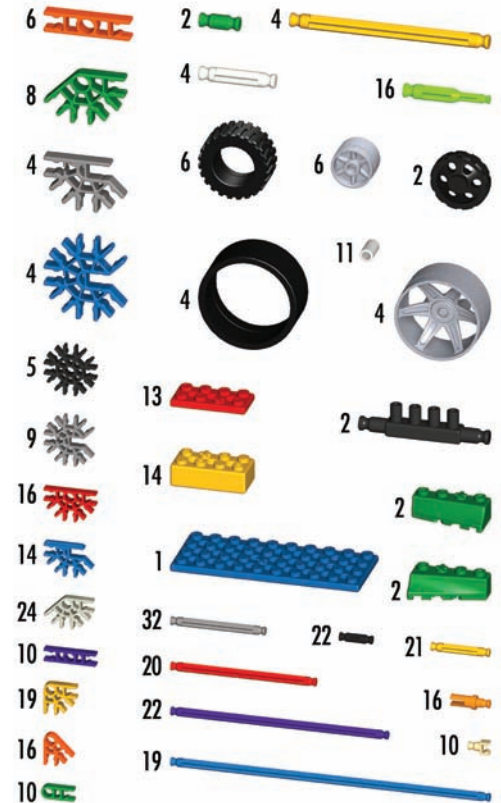

# Cruise Ship

## Bateau de Croisière



# Castle

## Château

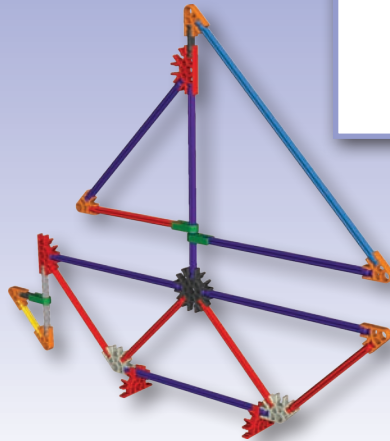
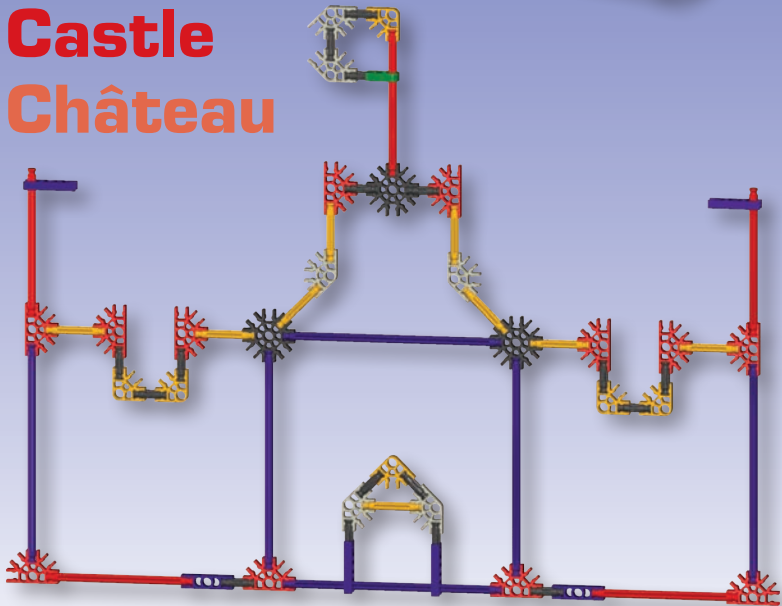

# Sailboat

## Voilier

**!** **WARNING:** CHOKING HAZARD – SMALL PARTS.  
Not for children under 3 years.

**ATTENTION:** RISQUE D'ÉTOUFFEMENT – PIÈCES DE PETITE TAILLE. Ne convient pas aux enfants de moins de 3 ans.

**ADVERTENCIA:** PELIGRO DE ASFIXIA – PIEZAS PEQUEÑAS. No para niños menores de 3 años.

**WARNHINWEIS:** ERSTICKUNGSGEFAHR – KLEINTEILE. Nicht geeignet für Kinder unter 3 Jahren.

**AVVERTENZA:** PERICOLO DI SOFFOCAMENTO – CONTIENE PICCOLE PARTI. Non adatto per bambini al di sotto di 3 anni.

**AVISO:** PERIGO DE SUFOCAÇÃO – PEÇAS PEQUENAS. Não se destina a crianças com menos de 3 anos de idade.

**WAARSCHUWING:** VERSTIKKINGSGEVAAR – KLEINE ONDERDELEN. Niet geschikt voor kinderen onder 3.

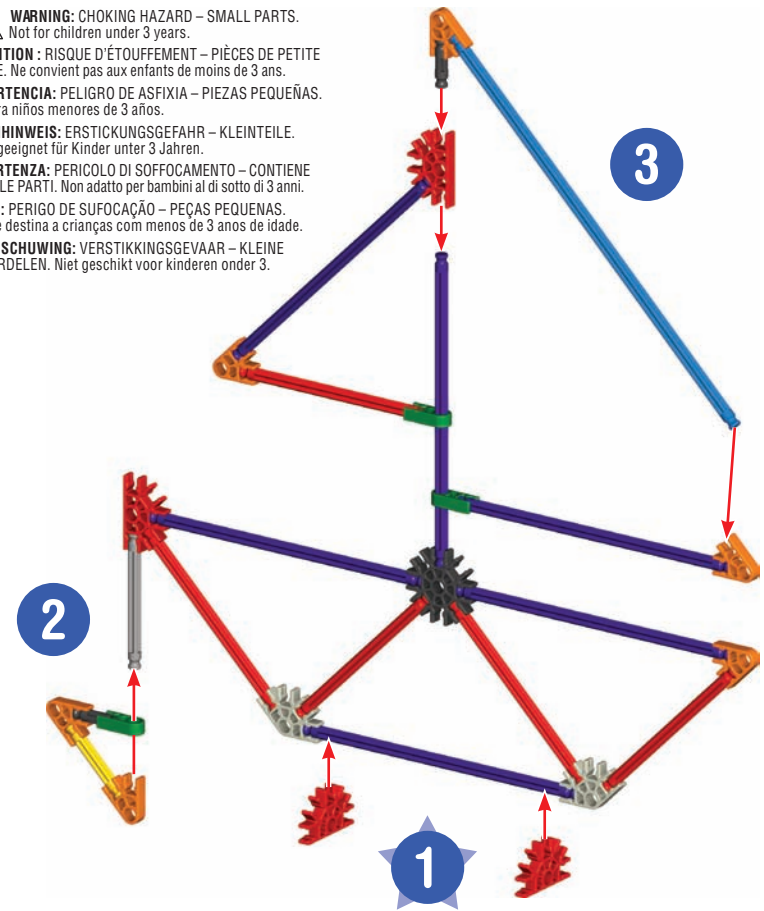

# Picture Frame Photo Cadre

Slide your photo down between the blue and red rods.

Faites glisser votre photo vers le bas entre les barres bleues et rouges.

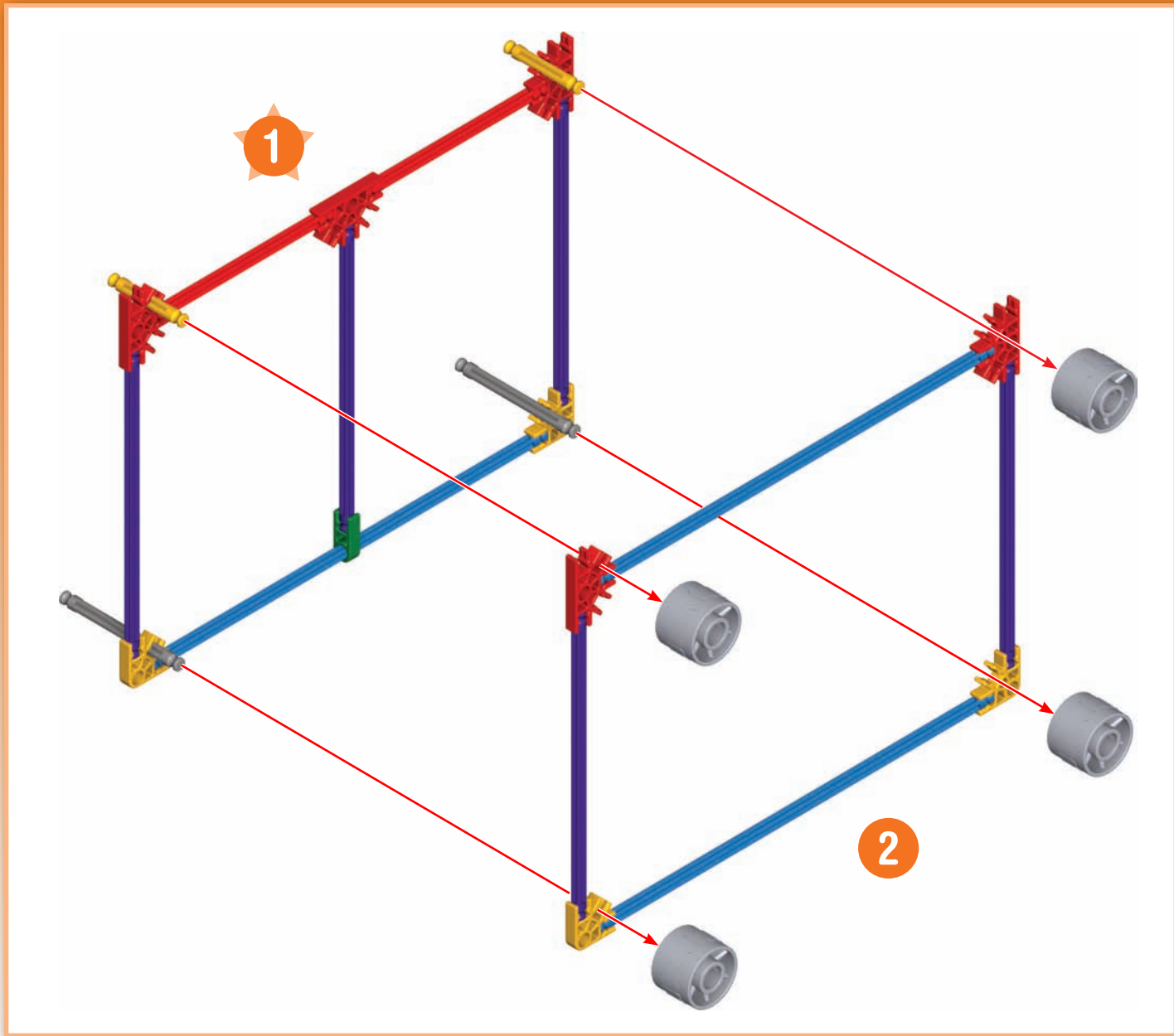
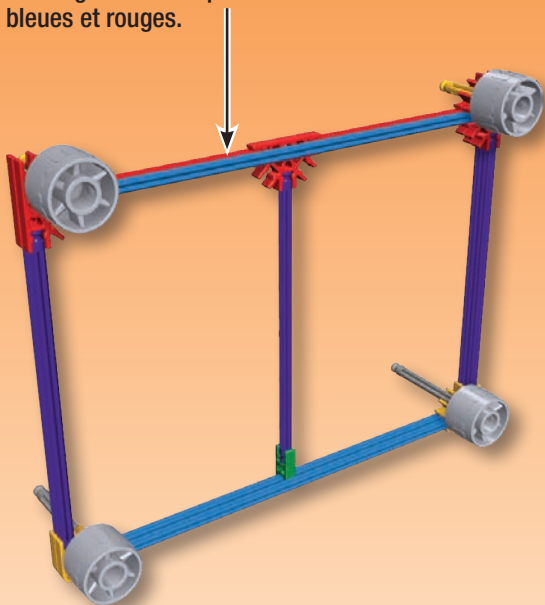

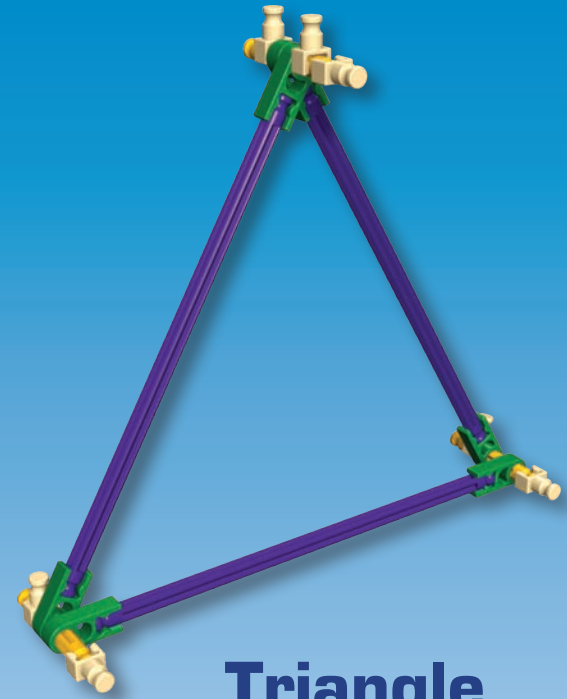
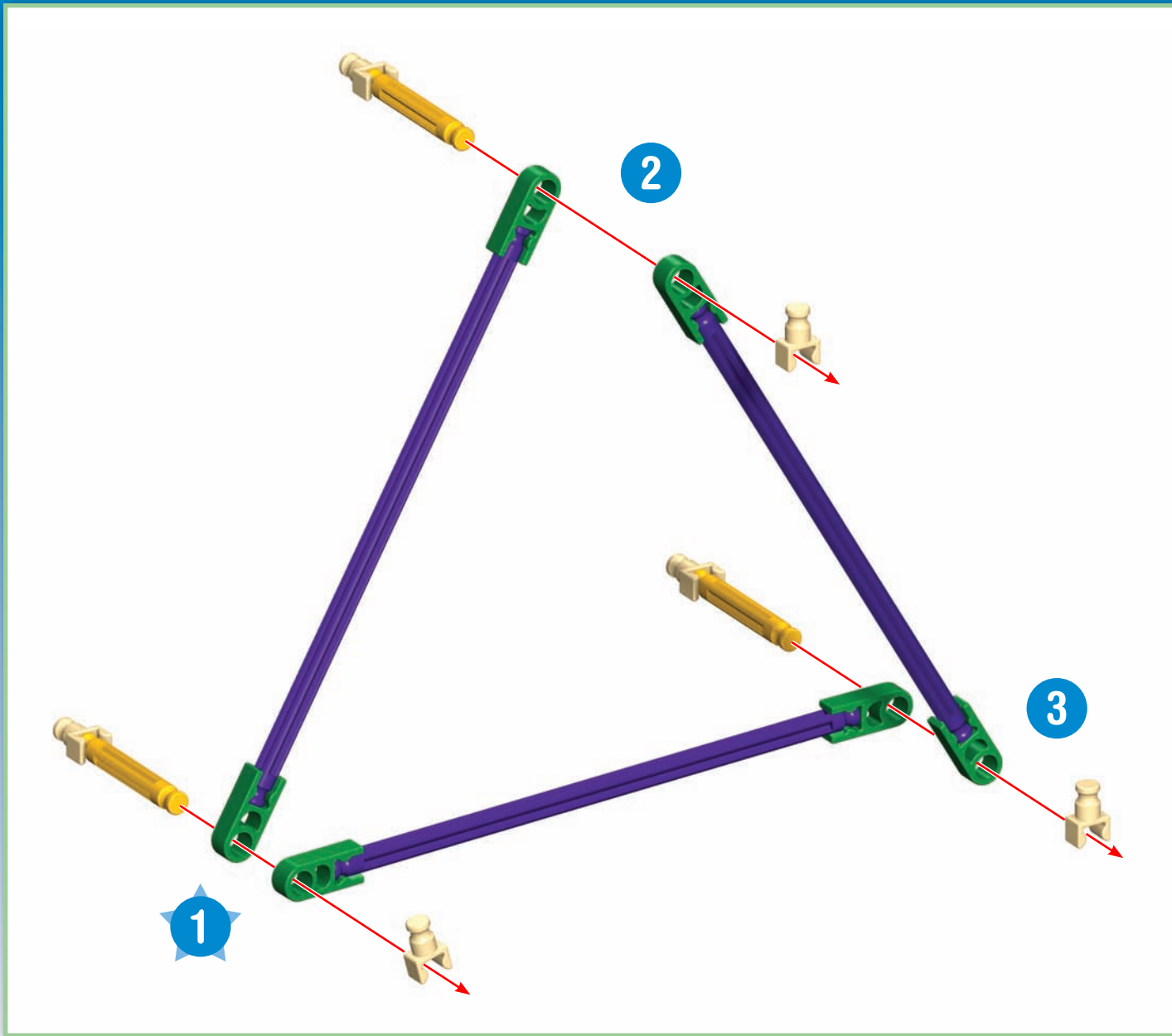

**Triangle  
Triangle**

# Hot Air Balloon

## Ballon à air Chaud

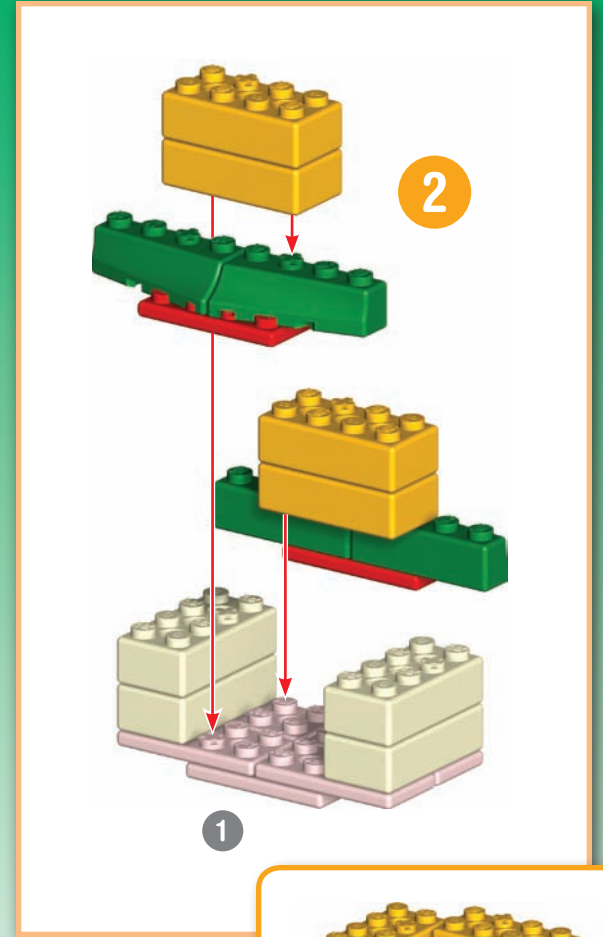
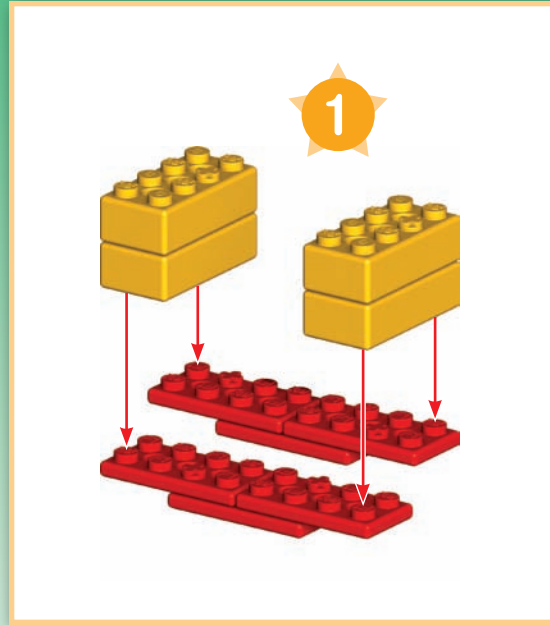
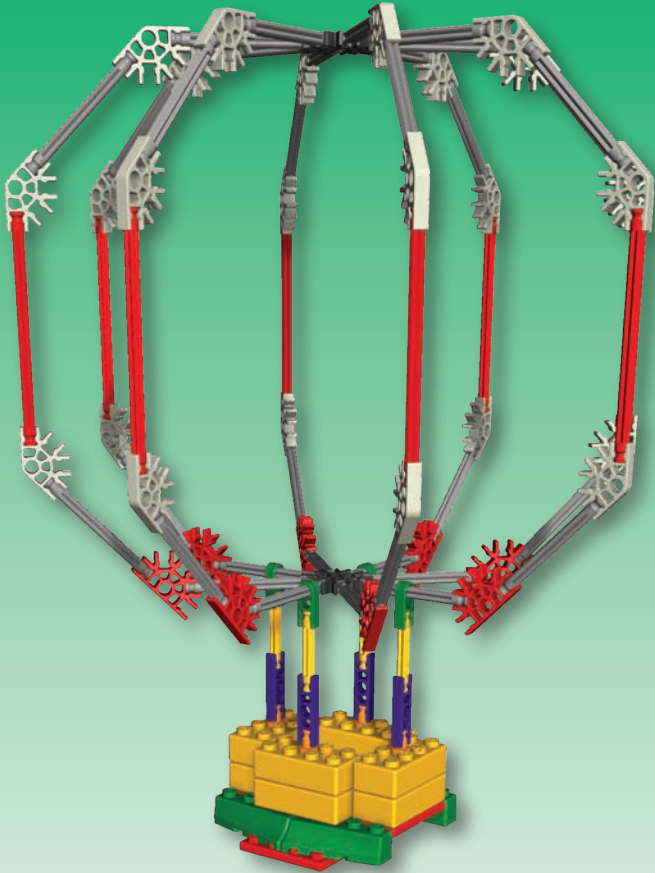

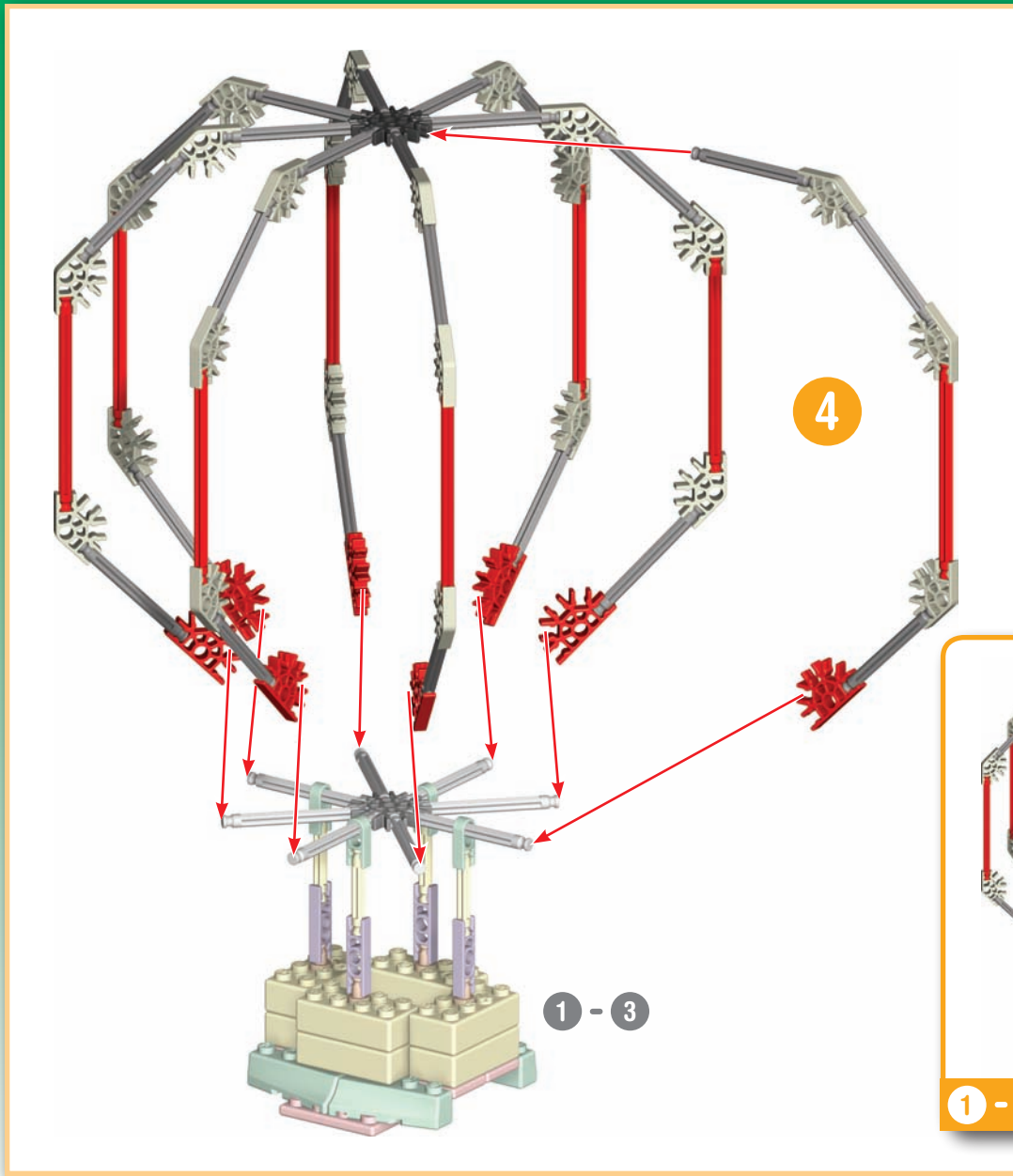
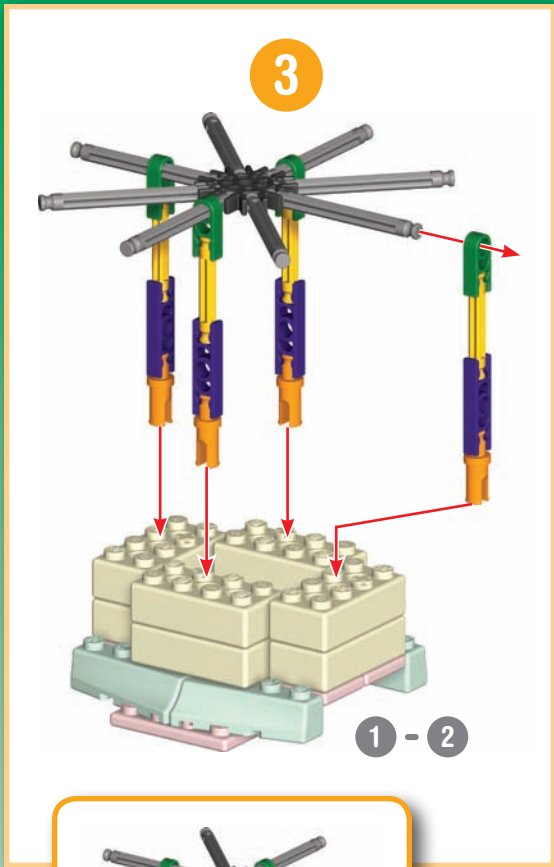

# Fish and Sea Plant

## Poissons et des Plantes de la Mer

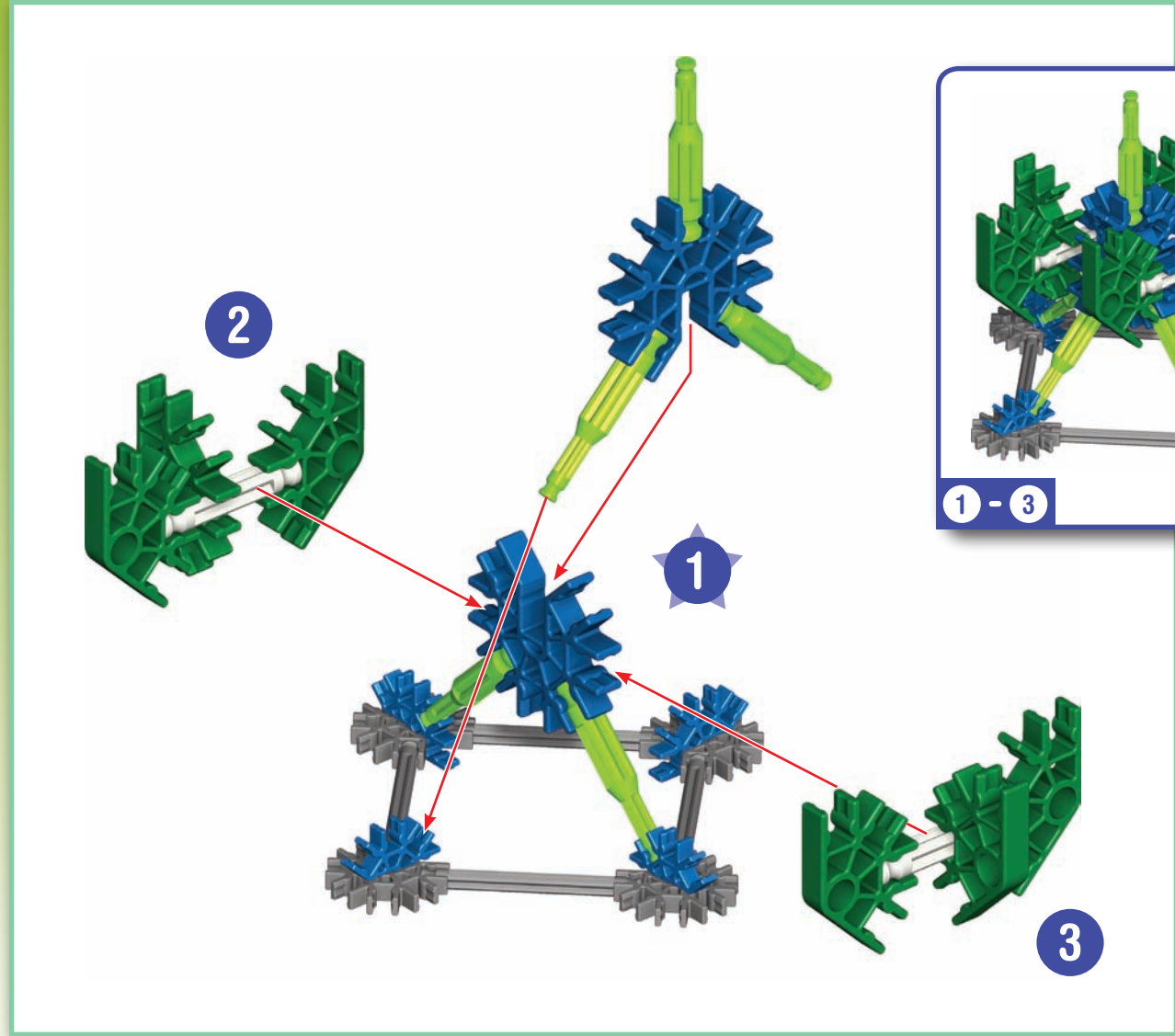
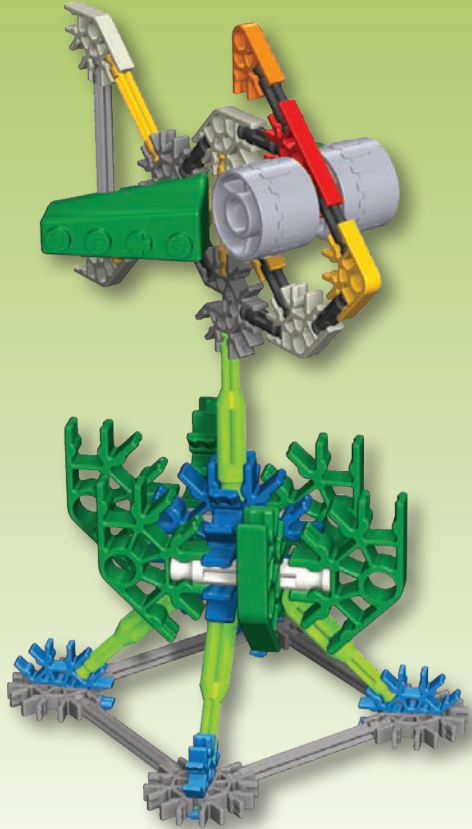

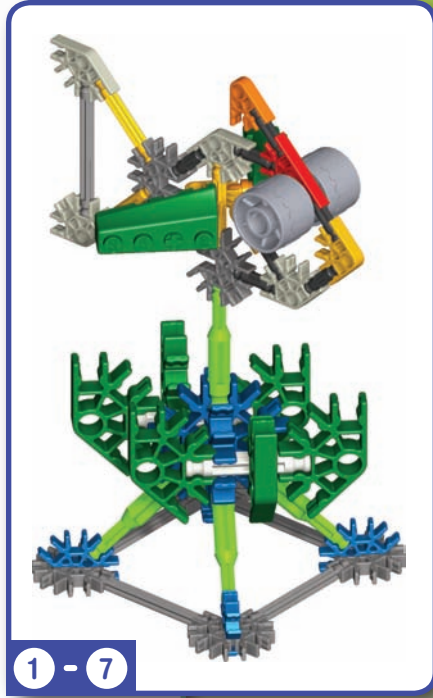
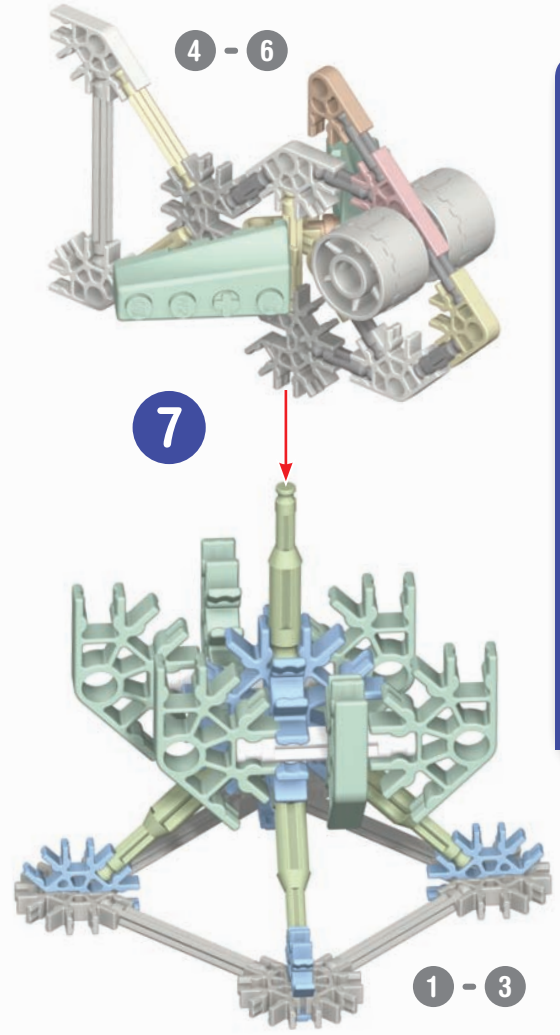
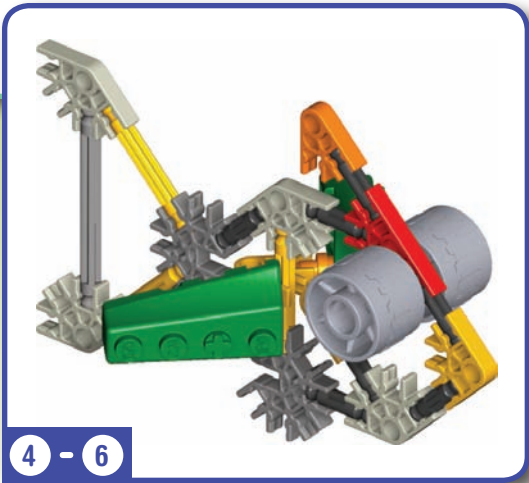
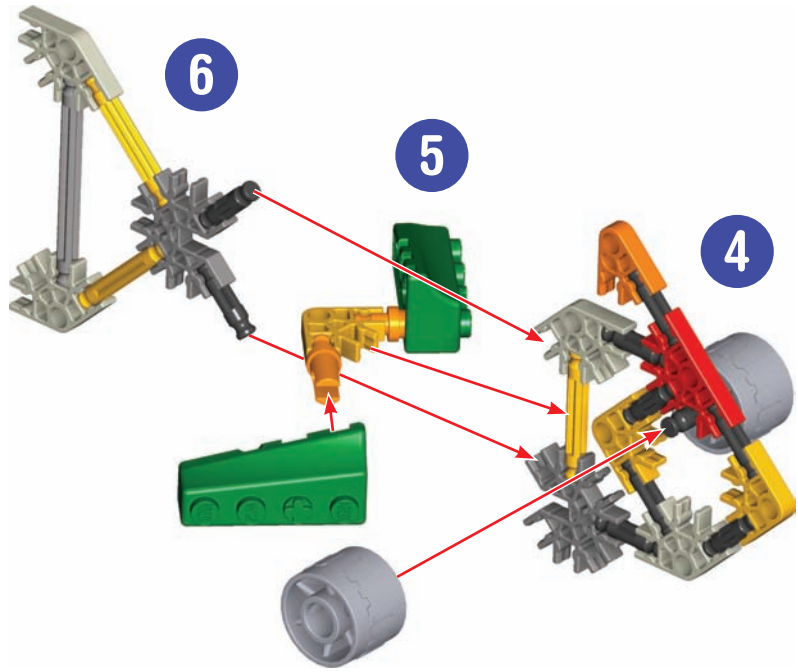

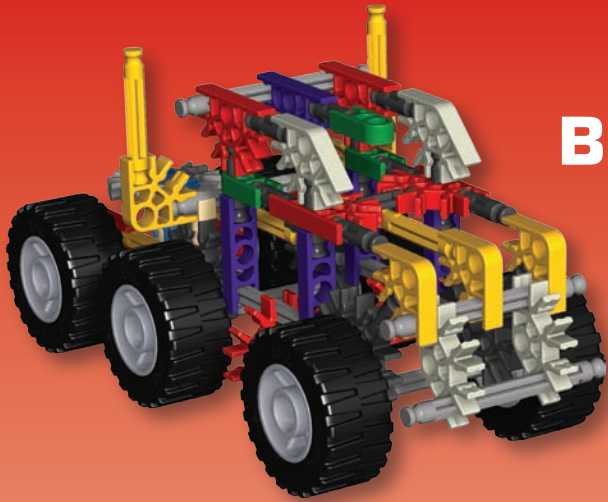

# Big Truck Grand Camion

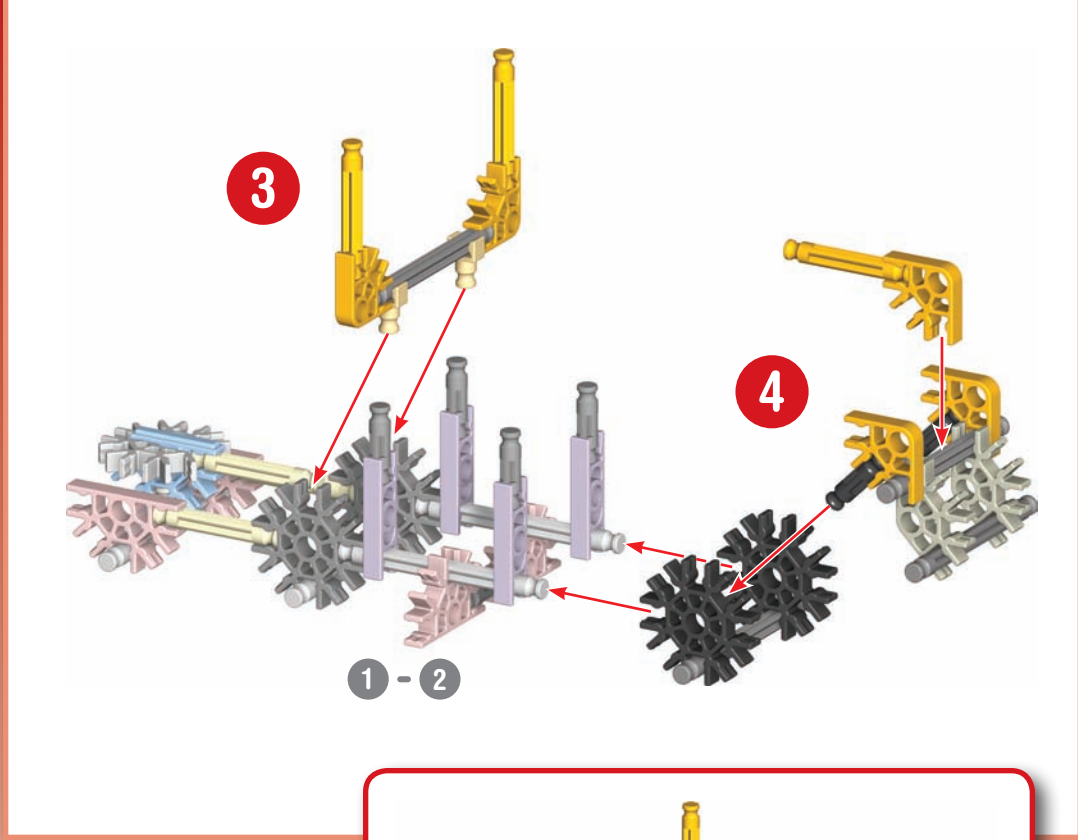
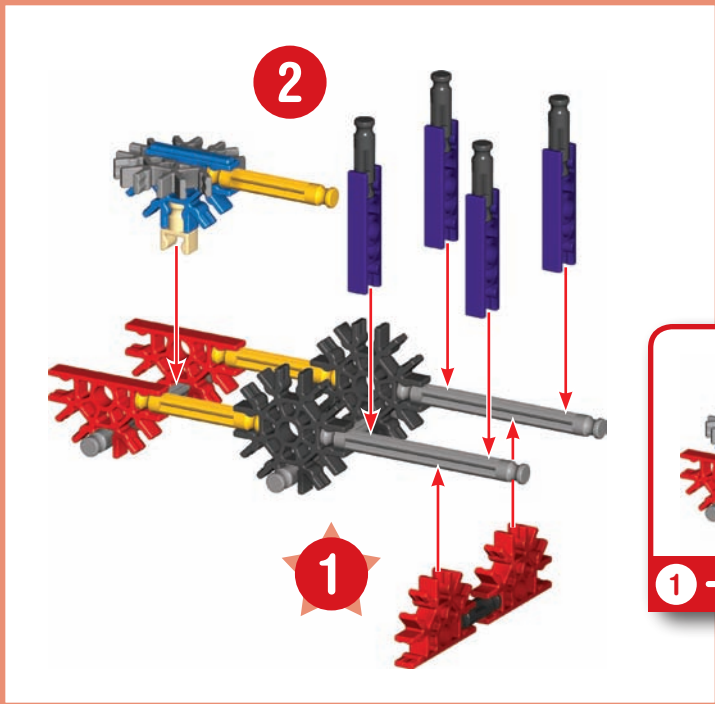

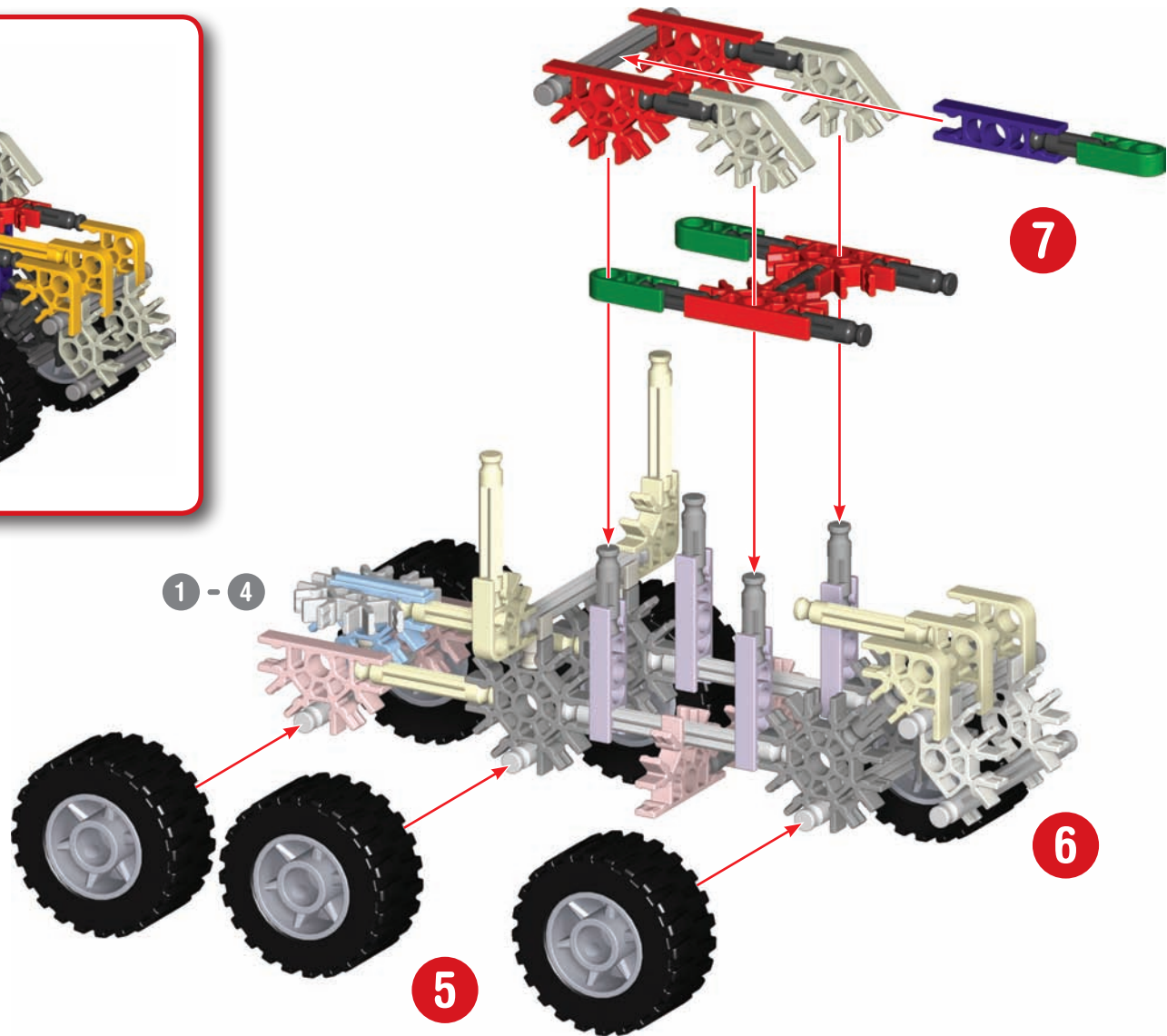



# Owl Chouette

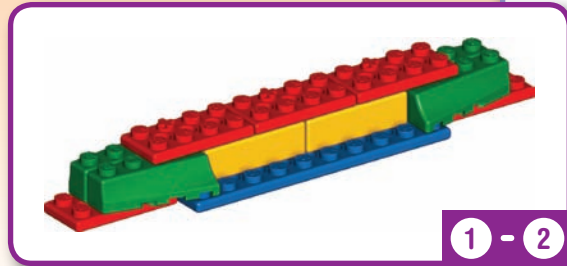
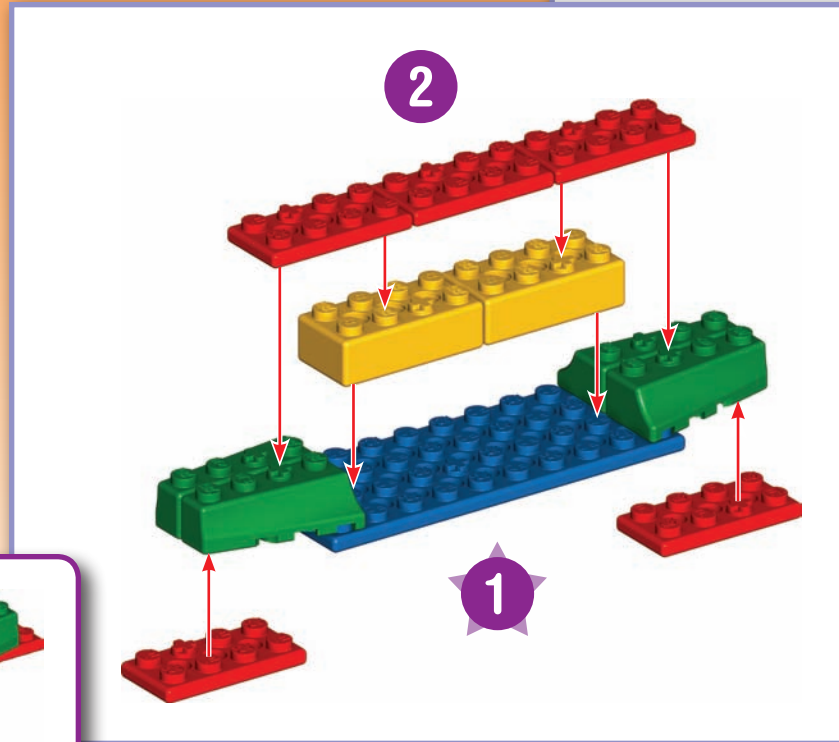
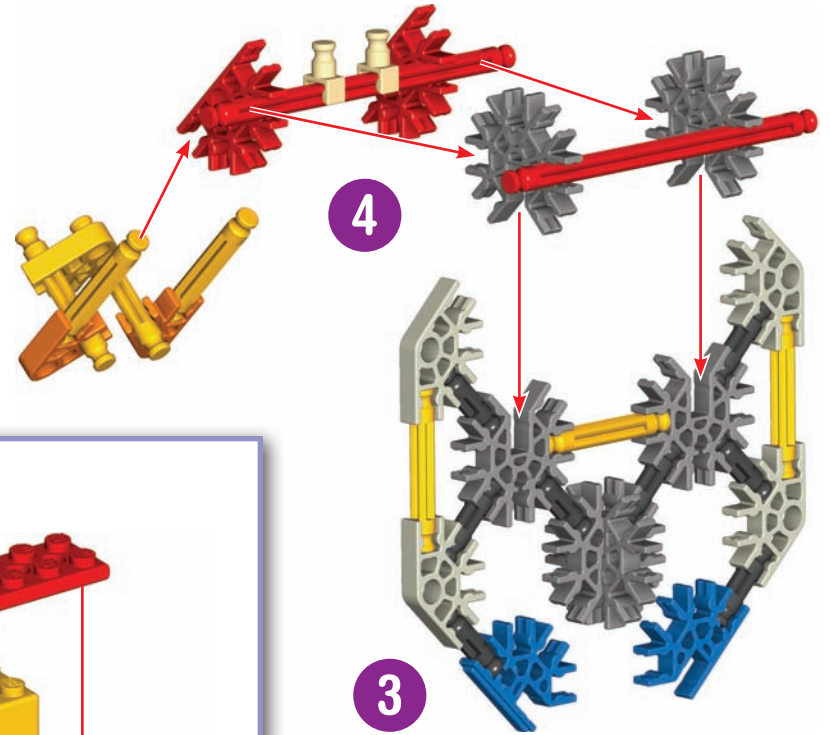

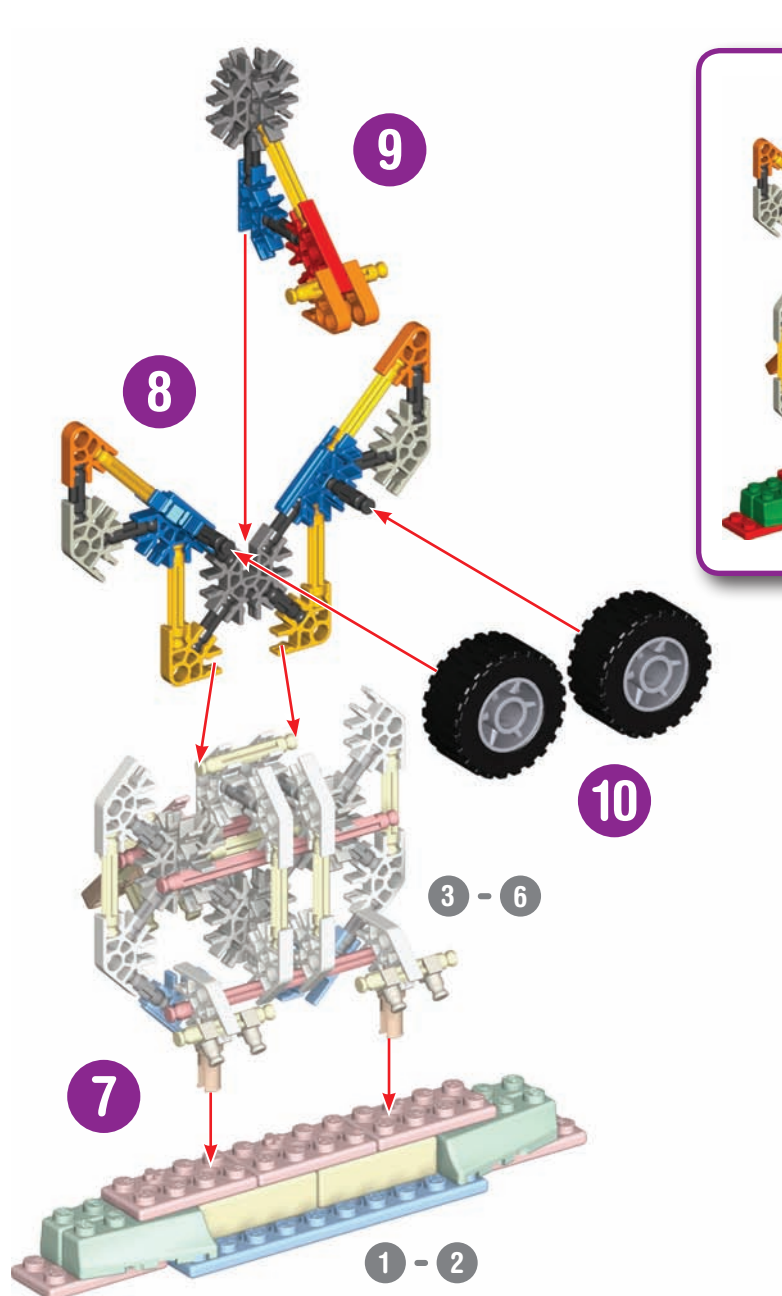
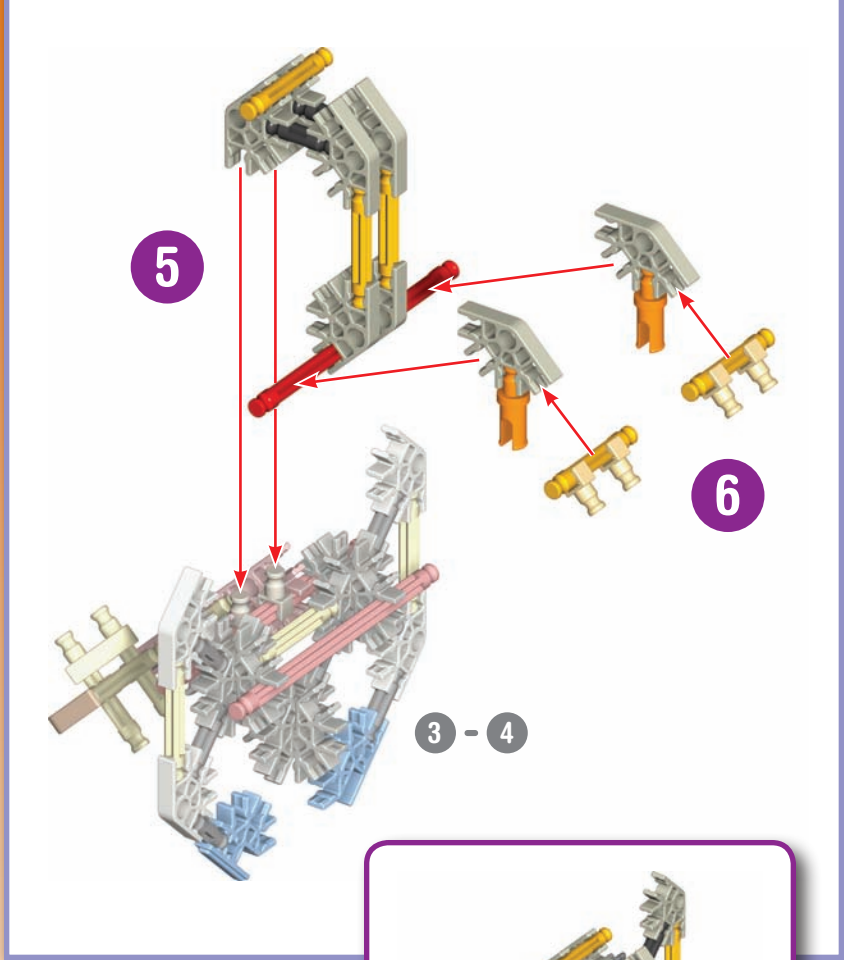

# See-Saw Haut et Bas

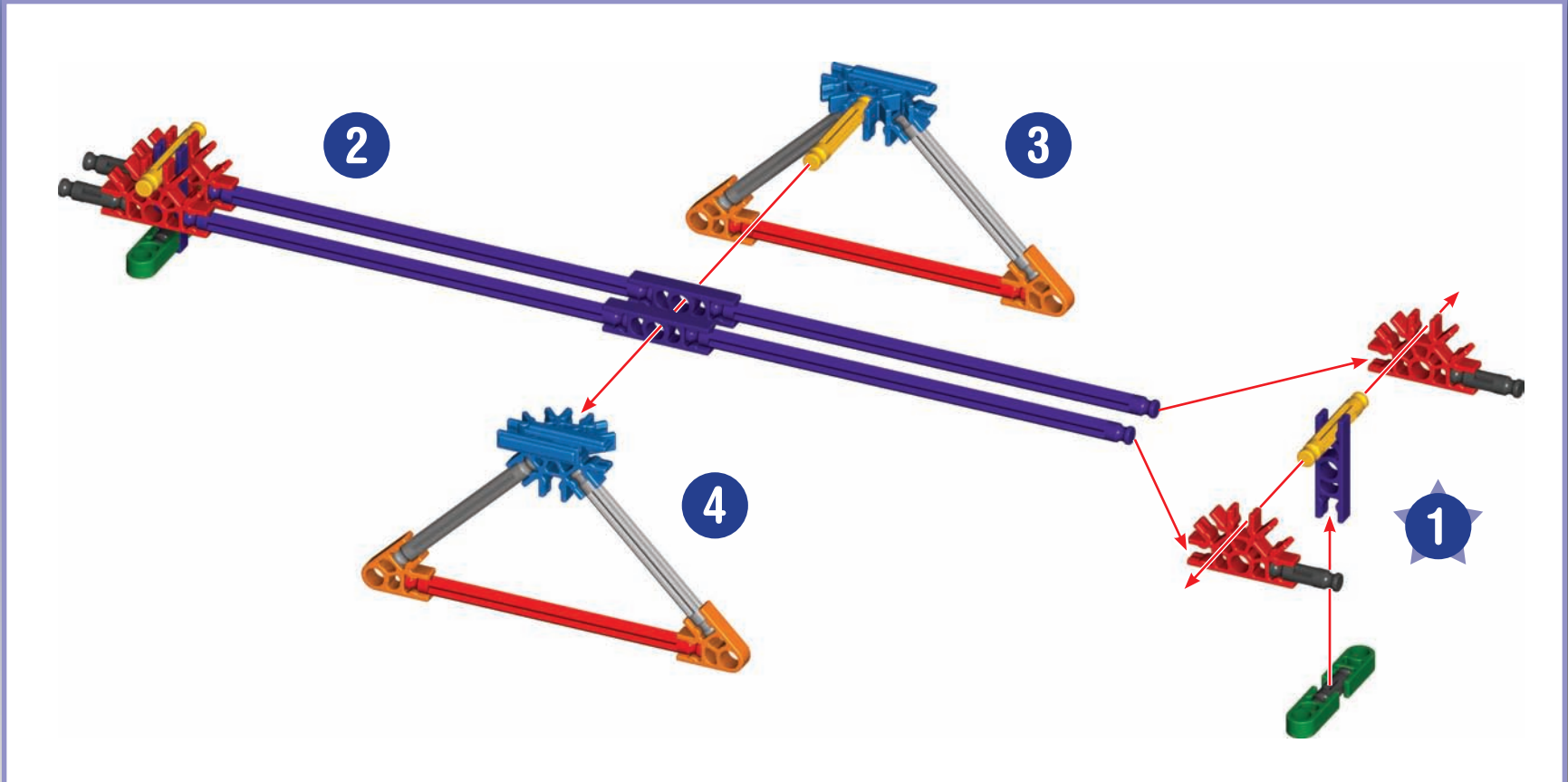

(ES) **Español**

## Básicos de Construcción

### A construir

Para empezar tu modelo, es necesario buscar el paso número 1 y seguir los números. Cada pedazo tiene su propia forma y su propio color. Mira las imágenes, busca los pedazos que corresponden con lo que se ve y conéctalos. Durante la construcción, te ayudará si tienes el modelo en la misma dirección que las instrucciones. Las flechas muestran donde las partes se conectan; sin embargo, no todos los puntos de conexión tienen flechas. Las partes descoloradas son las que ya se han conectado.

### Conectores

Se puede juntar estos conectores especiales deslizándolos. Empujar ligeramente hasta oír un “clic”. Hace falta prestar mucha atención a las instrucciones y posicionar los conectores horizontal o verticalmente exactamente tal como se muestran.

### Lista de piezas

Antes de empezar con la construcción, asegúrate de comparar las piezas en tu conjunto con la lista de las piezas aquí. Si faltan algunas, llámanos o escribenos siguiendo las instrucciones en la página trasera. Estamos aquí para ayudarte.

*(Contraportada)*

### Ideas de juguete

Visitar [knex.com](http://knex.com) y entrar el código 11672 para buscar instrucciones para estas ideas de juguete.

(DE) **Deutsch**

## Grundlegende Bauanleitungen für K'NEX

### Mit dem Bauen beginnen

Beginne mit dem Bauen des Modells beim 1. Schritt und folge den Zahlen. Jedes Teil hat seine eigene Form und Farbe. Schau die Bilder an, suche nach den passenden Teilen zu den Bildern und füge sie richtig zusammen. Halte dein Modell während des

Zusammenbauens möglichst genau so wie in der Anleitung. Die Pfeile deuten an, wo die Teile zusammengefügt werden. Allerdings haben nicht alle Verbindungspunkte Pfeile. Die bereits zusammengeführten Teile sind in blassen Farben abgebildet.

### Verbindungsstücke

Diese besonderen Verbindungsstücke kannst du zusammenschieben. Drücke sie fest, bis du ein Klicken hörst. Achte genau auf die Anleitung und positioniere die Verbindungsstücke genau wie in der Abbildung.

### Teileliste

Bevor du mit dem Bauen anfängst, solltest du prüfen ob die Teile in deinem Bausatz mit denen auf dieser Teileliste übereinstimmen. Falls etwas fehlt, rufe uns an oder schreibe uns (siehe Rückseite). Wir sind für dich da!

*(Rückseite)*

### Spielideen

Besuche [knex.com](http://knex.com) gib den Code 11672 ein, um eine Anweisung für diese Spielideen zu erhalten.

(IT) **Italiano**

## Istruzioni di base per costruire con K'NEX

### Comincia a costruire

Per cominciare il tuo modello, trova il passo numero 1 e segui i numeri. Ogni pezzo ha la sua forma e il suo colore. Guarda le figure, trova i pezzi che corrispondono a ciò che vedi e congiungili insieme. È un aiuto se tieni il tuo modello di fronte a te nella stessa direzione delle istruzioni mentre costruisci. Le frecce ti indicano dove sono congiunte le parti ma non tutti i punti di congiunzione hanno le frecce. Le parti con i colori sbiaditi sono quelle che hai già messo insieme.

### Connettori

Puoi infilare insieme questi connettori speciali. Spingi bene finché non senti un “clic”. Fa' ben attenzione alle istruzioni e mettili orizzontalmente o verticalmente esattamente come viene mostrato.

## Elenco delle parti

Prima di cominciare a costruire, accertati di confrontare le parti che sono nel tuo set con l'elenco delle parti qui. Se ne manca una chiamaci o scrivici usando le informazioni che sono nella retrocopertina. Noi siamo qui per aiutarti!

*(Retrocopertina)*

### Idee di giochi

Visita [knex.com](http://knex.com) e immetti il codice 11672 per trovare le istruzioni per queste idee di giochi.

(PT) **Português**

## Pontos básicos para a construção K'NEX Inicia construção

Para iniciars a construção do teu modelo, procura a etapa 1 e segue os números. Cada peça tem a sua própria configuração e cor. Observa as ilustrações, procura as peças que correspondem ao que estás a ver e liga umas às outras. É mais fácil se estiveres virado para o modelo na mesma direção mostrada nas ilustrações durante o processo de construção. As setas mostram os pontos onde as peças são conectadas, mas nem todos os pontos de conexão possuem setas. As peças com cores desbotadas pertencem às secções que já foram coordenadas.

### Conectores

Podes fazer deslizar estes conectores especiais em conjunto. Empurra com força até escutares um “estalo”. Presta muita atenção às instruções e posiciona-as na horizontal ou na vertical, exactamente como são mostradas.

### Lista de peças

Antes de iniciars a construção, certifica-te de que comparas as peças do teu conjunto com a lista das peças aqui. Se faltar alguma peça telefona ou escreve-nos usando as informações indicadas na contracapa. Estamos aqui para te ajudar!

*(Contracapa)*

## Ideias de entretenimento

Visita a [knex.com](http://knex.com) e introduz o código 11672 para obteres instruções para estas ideias de entretenimento.

(NL) **Nederlands**

## Basisstappen voor K'NEX bouwen

### Begin te bouwen

Om je model te beginnen, moet je eerst stap nummer 1 vinden en dan de nummers volgen. Elk stuk heeft zijn eigen vorm en kleur. Kijk naar de prentjes, vind de stukken die overstemmen met wat je ziet, en maak ze aan mekaar vast. Het helpt wanneer je model dezelfde richting volgt als de aanwijzingen terwijl je bouwt. De pijlen duiden je aan waar de onderdelen zich vasthechten, maar niet alle hechtingspunten hebben pijlen. De onderdelen met afnemende kleur werden reeds eerder aan mekaar vastgemaakt.

### Verbindingstukken

Deze speciale verbindingstukken kunnen in mekaar geschoven worden. Druk ze goed tezamen tot wanneer je een “klik” hoort. Geef goed aandacht aan de aanwijzingen en richt ze horizontaal of vertikaal af, precies zoals afgebeeld.

### Onderdelenlijst

Voor je begint te bouwen, vergewis je ervan de onderdelen in je geheel na te gaan met de onderdelenlijst hier. Wanneer iets ontbreekt, bel ons op of schrijf ons door gebruik te maken van de informatie op het achterblad. We staan er om je te helpen!

*(Achterblad)*

### Spelideeën

Bezoek [knex.com](http://knex.com) en duid de 11672 code aan om de aanwijzingen voor deze spelideeën terug te vinden.

# KNEX.COM

1-800-KID-KNEX (USA/États-Unis/EE. UU./Canada); email@knex.com; www.knex.com  
Customer outside the USA/Canada contact your local distributor at www.knex.com/distributors  
(FR) Le Service clients hors États-Unis/Canada, s'il vous plaît contacter le distributeur local.  
L'information de distributeur peut être trouvée à www.knex.com/distributors  
(ES) El cliente que no vive en EE. UU./Canadá se pone en contacto con el distribuidor local.  
Encuentre la información para el distribuidor local en www.knex.com/distributors



Visit [www.knex.com](http://www.knex.com) and enter code **11672**  
to find instructions for these **BUILDING IDEAS**.

Visite [www.knex.com](http://www.knex.com) et entre le code **11672**  
pour trouver des instructions pour ces  
**IDÉES DE CONSTRUCTION**.



 [facebook.com/buildknex](https://facebook.com/buildknex)

- Identifies Genuine K'NEX Bricks.
- Identifie que ce sont d'authentiques briques K'NEX.
- Identifica los ladrillos genuinos de K'NEX.
- Identifiziert echte K'NEX-Bausteine.
- Edentifica i veri blocchi K'NEX.
- Identifica que são cubos genuínos da K'NEX.
- Identificeert K'NEX bakstenen voor.



(EN) K'NEX and Building Worlds Kids Love are registered trademarks of K'NEX Limited Partnership Group.  
Product & colors may vary. Most models can be built one at a time.

(FR) K'NEX y Building Worlds Kids Love son marcas registradas de K'NEX Limited Partnership Group.  
Produits et couleurs peuvent varier. La plupart des modèles ne peuvent être construits que un à un.

(ES) K'NEX et Building Worlds Kids Love sont des marques déposées de K'NEX Limited Partnership Group.  
El producto y los colores pueden variar. La mayoría de los modelos se pueden construir uno a la vez.

©2013 K'NEX Limited  
Partnership Group  
P.O. Box 700  
Hatfield, PA 19440-0700

111672-V1-05/13