

K'NEX

Building Worlds Kids Love®

Transport Chopper Building Set

Chopper de Transport Jeu de Construction

3
BUILDING
IDEAS
IDÉES DE
CONSTRUCTION

7+

11413

2 x



• Not included
• Not included
• Not included
• Not included
• Not included
• Not included

*Moteur



**MOTOR
MOTEUR**

**AMERICA'S
BUILDING TOY
JOUET DE CONSTRUCTION
d'AMERIQUE**

Transport Chopper

Building Set

Chopper de Transport

Jeu de Construction

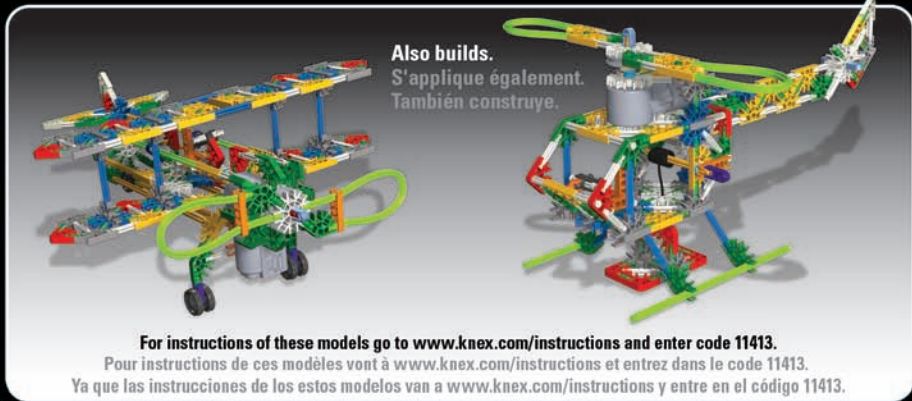

Parts List

Before you start building, be sure to compare the parts in your set with the parts list here. If anything is missing, call or write to us using the information on the back cover. We are here to help you!

Liste des pièces

Avant de commencer à construire, assure-toi de comparer les pièces dans ta boîte à la liste de pièces fournie ici. S'il manque quelque chose, téléphone-nous ou écris-nous en te servant des informations figurant au verso de la notice. Nous sommes là pour t'aider !

Lista de piezas

Antes de comenzar a construir, compare las piezas de su juego con las que se enumeran aquí. Si falta algo, llámenos o escribanos utilizando la información que se encuentra en el reverso.

¡Estamos aquí para ayudarle!

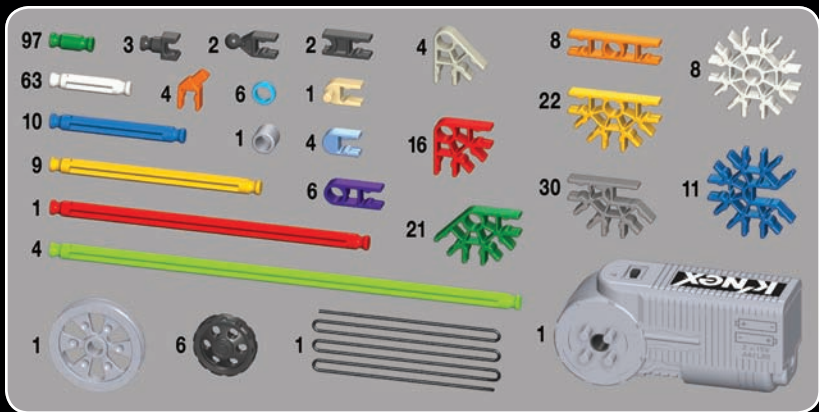



BUILDING BASICS

CAUTION: Keep hands, face, hair and clothing away from all moving parts.

WARNING: Not suitable for children under 18 months. Long cord/Long chain. Strangulation hazard.

Start Building

To begin your model, find the **1** and follow the numbers. Each piece has its own shape and color. Just look at the pictures, find the pieces in your set that match and then connect them together. Try to face your model in the same direction as the instructions while you build. The arrows show you where the parts connect, but not all connections points have arrows. Faded colors show you this section is already built.

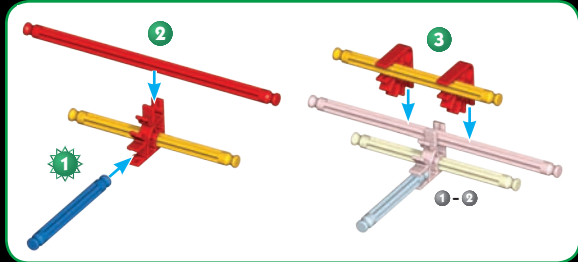

Connectors

You can slide these special connectors together. Push tightly until you hear a "click". Pay close attention to the instructions and position them horizontally or vertically exactly as they are shown.

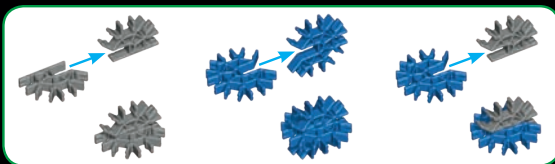

Flexi-rods

A Flexi-rod is a rod that you bend to make curves. It will be easier to attach to your model if you bend it back and forth first.



BATTERY INFORMATION

CAUTION:

To Avoid Battery Leakage

- Be sure to insert the batteries correctly and always follow the toy and battery manufacturers' instructions.
- Do not mix old and new batteries or alkaline, standard (carbon-zinc) or rechargeable (nickel-cadmium) batteries. Only batteries of the same or equivalent type recommended should be used.
- Always remove weak or dead batteries from the product; do not short-circuit supply terminals.
- Insert batteries with correct polarity (+/-) as shown.

Important Tips

- Alkaline batteries are recommended.
- Rechargeable batteries are not recommended.
- Remove rechargeable batteries from toy before charging; they must be charged only under adult supervision.
- Non-rechargeable batteries must not be recharged.
- Keep components free of dust; do not immerse or use in water.
- Do not dispose of batteries in a fire; they could leak or explode and cause injury.

- Remove all batteries if the toy will not be used for a long period of time.
- Do not put rods smaller than 2 inches in any openings of the motor; they will damage the motor, and cannot be removed.



The wheele bin indicates this product cannot be disposed of with household waste due to presence of hazardous substances.

To protect human health and environment, check your local authority for recycling advice and facilities (2012/19/EU, Europe only).

How to Insert and Remove Batteries

Use a small Phillips head screwdriver to loosen the screw. Insert 2 fresh AA batteries** (LR6) into the compartment with the correct polarity (+/-) as shown here.

** Not included



Transport Chopper

Chopper de Transport



⚠ WARNING: CHOKING HAZARD – Small parts. Not for children under 3 years.

ATTENTION : RISQUE D'ÉTOUFFEMENT – Pièces de petite taille. Ne convient pas aux enfants de moins de 3 ans.

ADVERTENCIA: PELIGRO DE ASFIXIA – Piezas pequeñas. No para niños menores de 3 años.

ACHTUNG: ERSTICKUNGSGEFAHR – Kleinteile. Nicht geeignet für Kinder unter 3 Jahren.

AVVISO: PERICOLO DI SOFFOCARE – Pezzi piccoli. Non adatto per bambini sotto 3 anni.

AVISO: PERIGO DE SUFOCAÇÃO – Peças pequenas. Não se destina a crianças com menos de 3 anos de idade.

WAARSCHUWING: INSLIKINGSGEVAAR – Kleine onderdelen. Niet geschikt voor kinderen jonger dan 3 jaar.

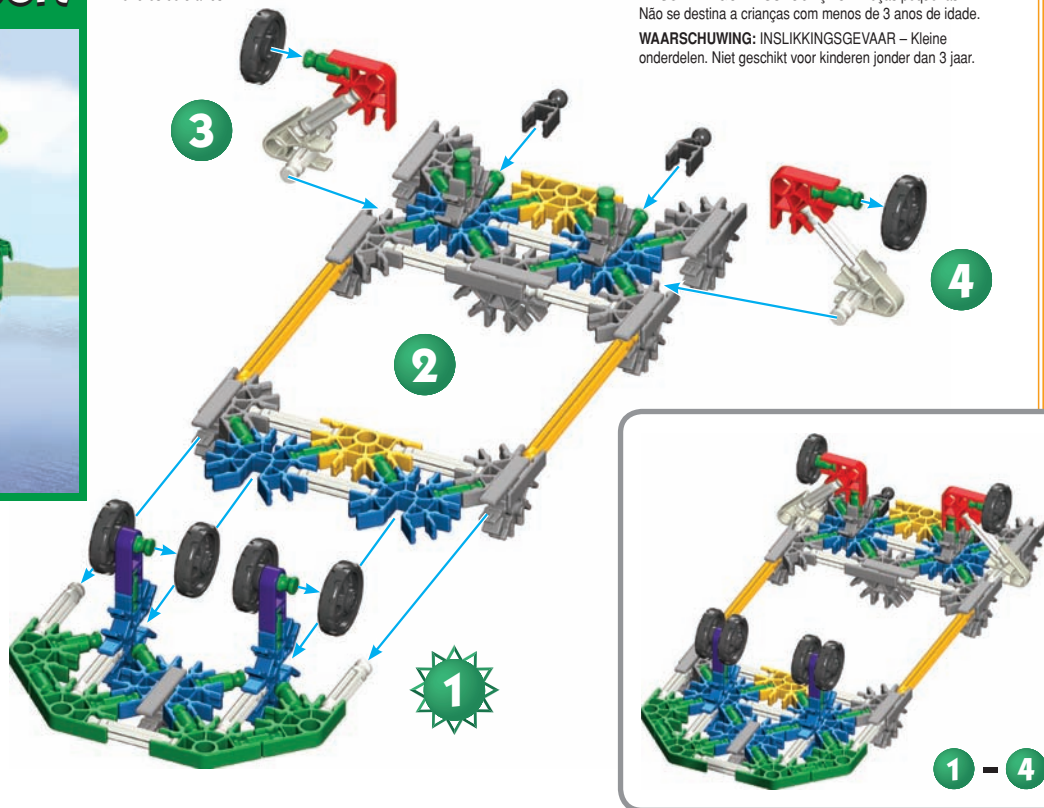

 x6

 x7

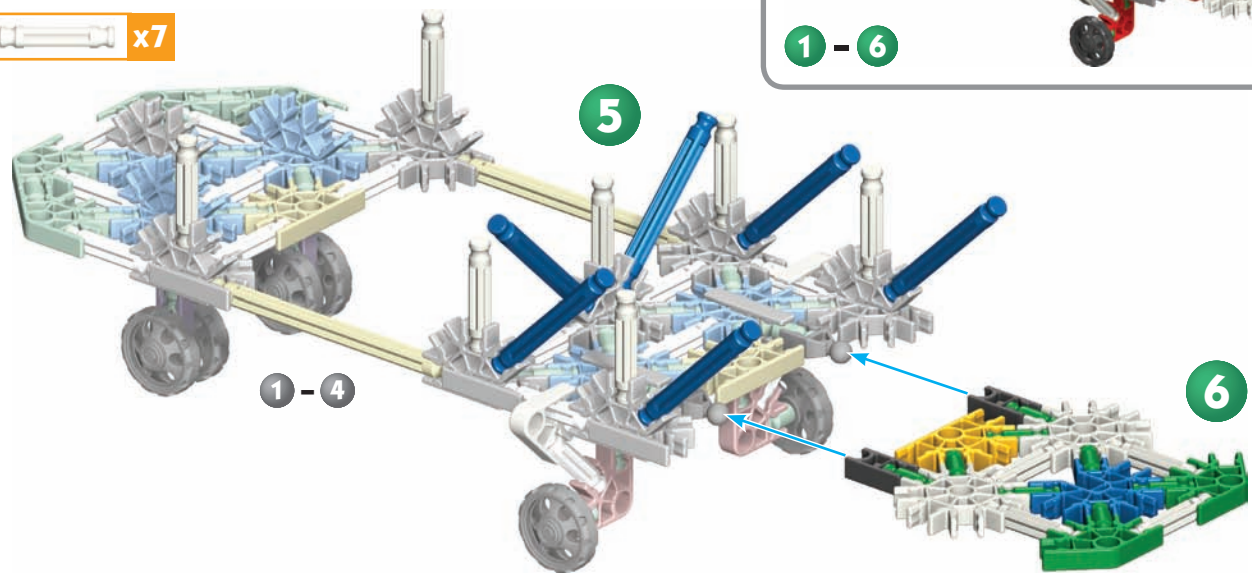

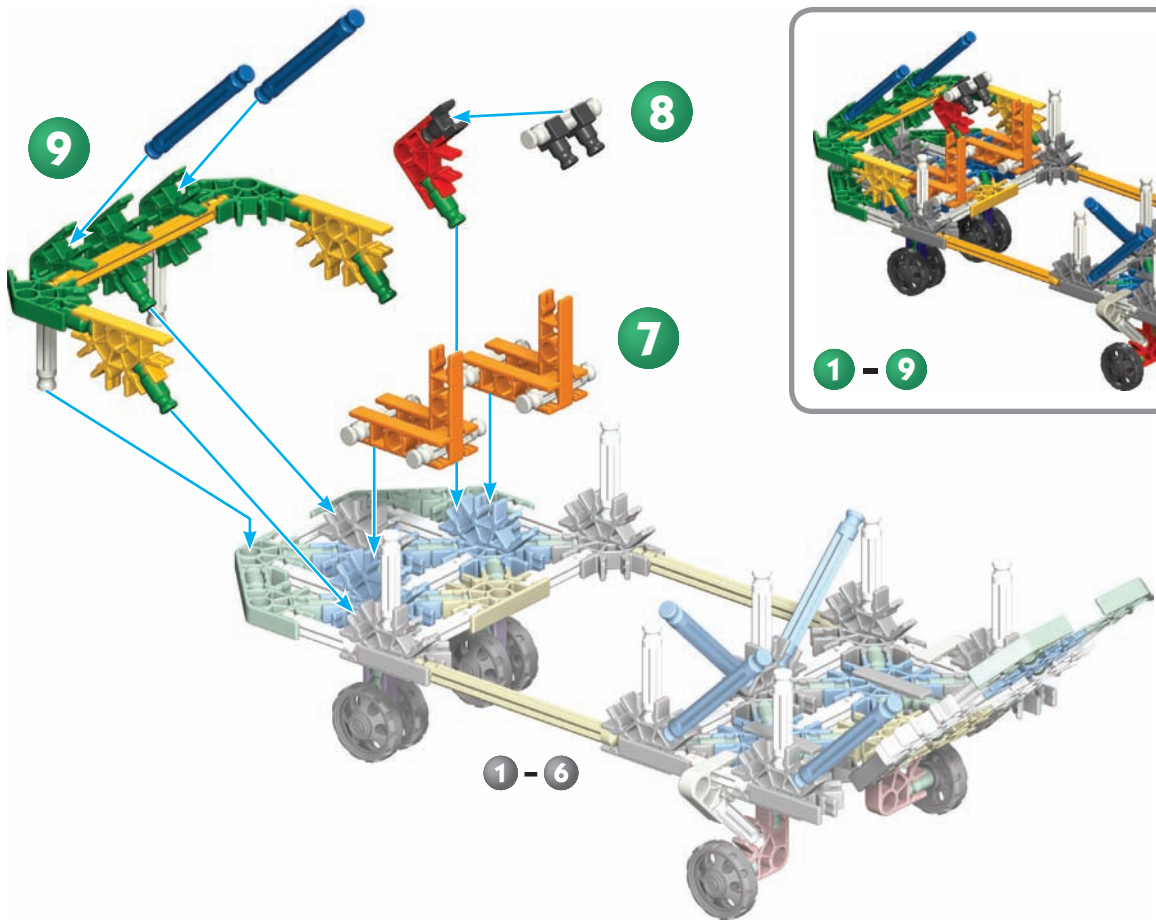

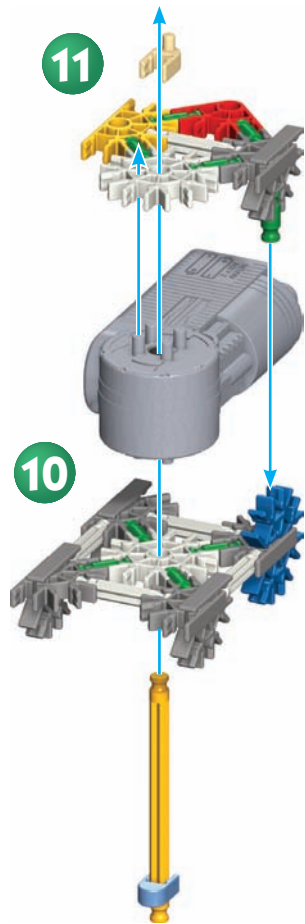

10 - 11

EN Did you install 2 AA (or LR6) batteries in the motor?

FR Est-ce que tu as installé 2 piles AA (ou LR6) dans le moteur ?

ES ¿Instaló 2 baterías AA (o LR6) en el motor?

DE Hast du 2 AA (oder LR6) Batterien in den Motor eingelegt?

IT Hai installato 2 batterie AA (o LR6) nel motore?

PT Você instalou 2 pilhas AA (ou LR6) no motor?

NL Heb je er 2 AA (of LR6) batterijen ingestoken?

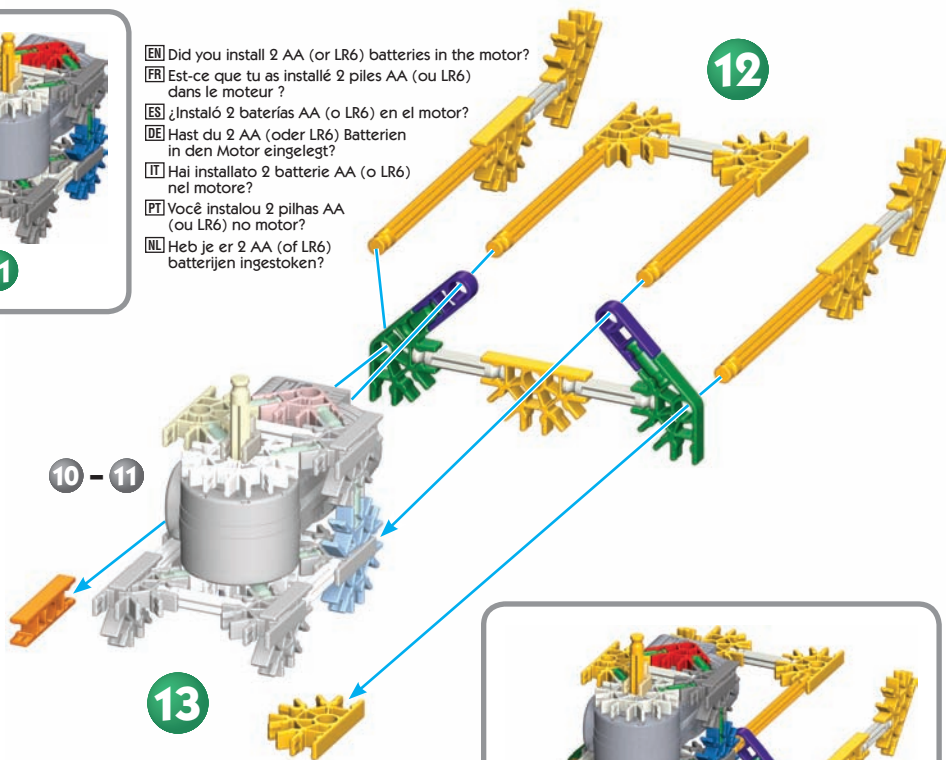

10 - 11

13

12

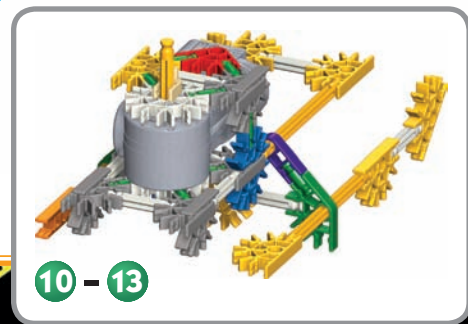

10 - 13

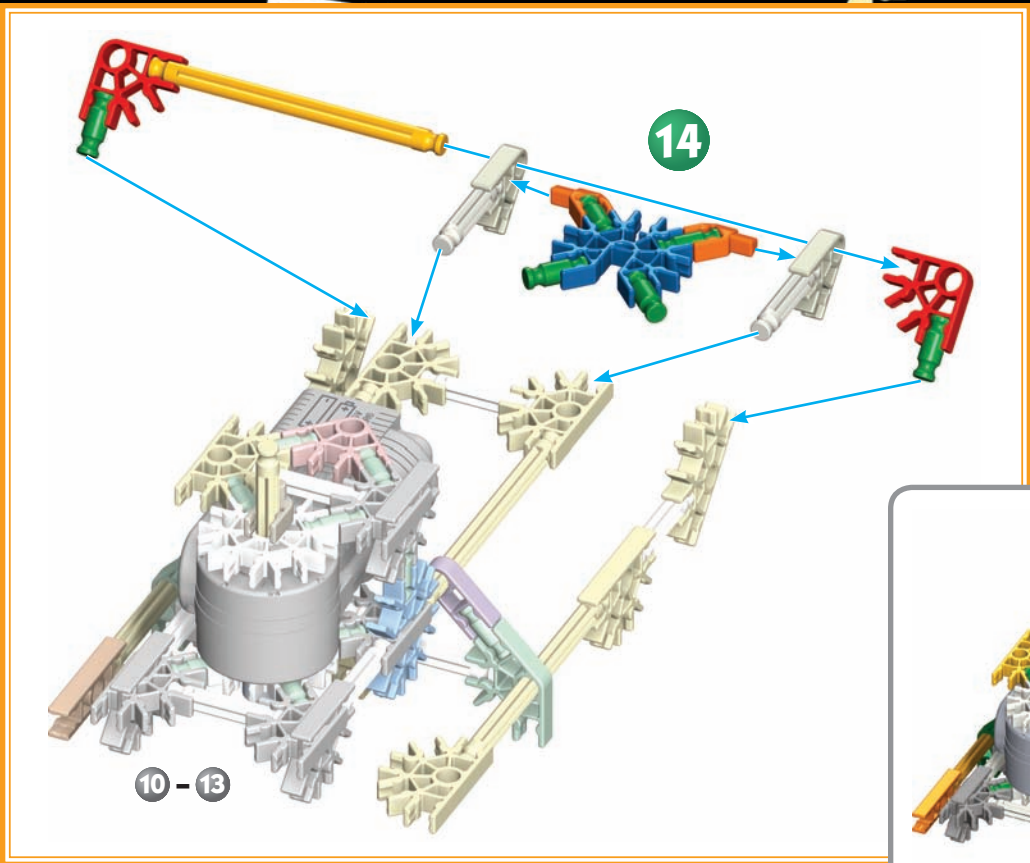

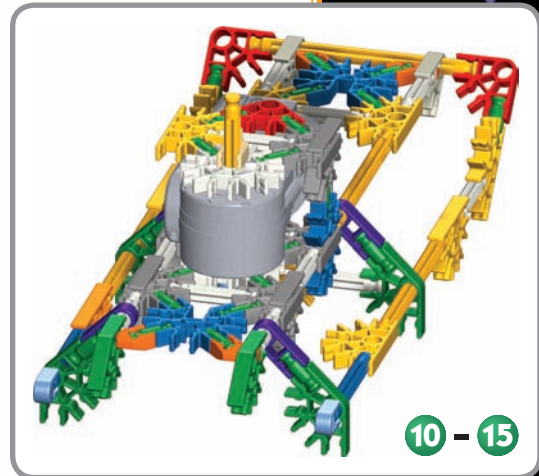
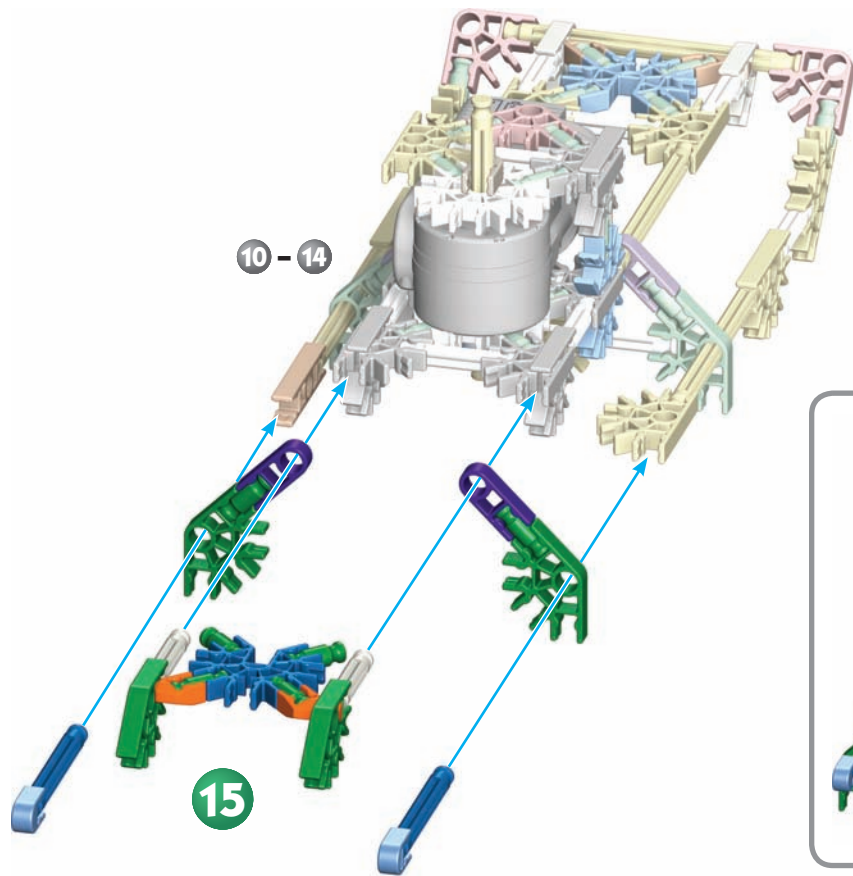

- EN Turn model over.
- FR Tourner le modèle plus.
- ES Gire a la modelo.
- DE Drehen Sie das Modell über.
- IT Girare il modello più.
- PT Vire modelo mais.
- NL Draai het model meer dan.

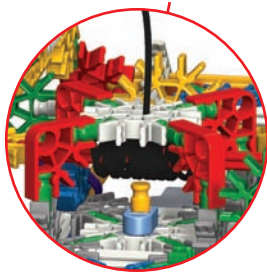
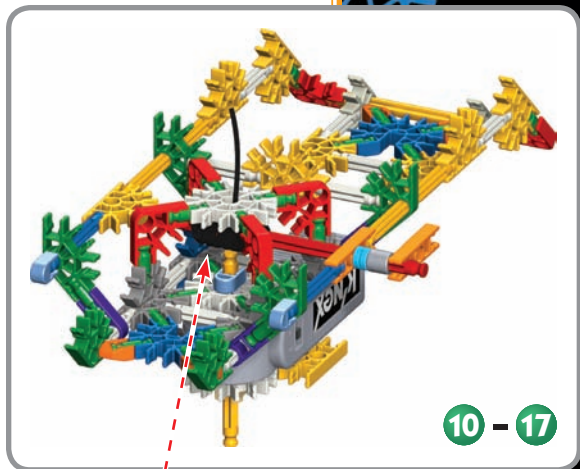
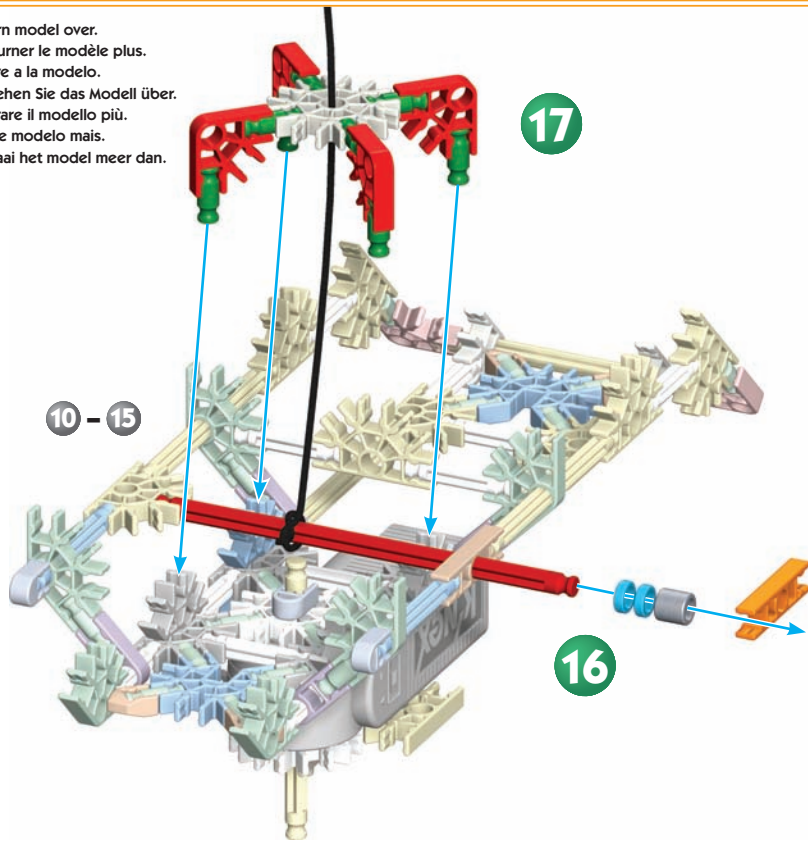

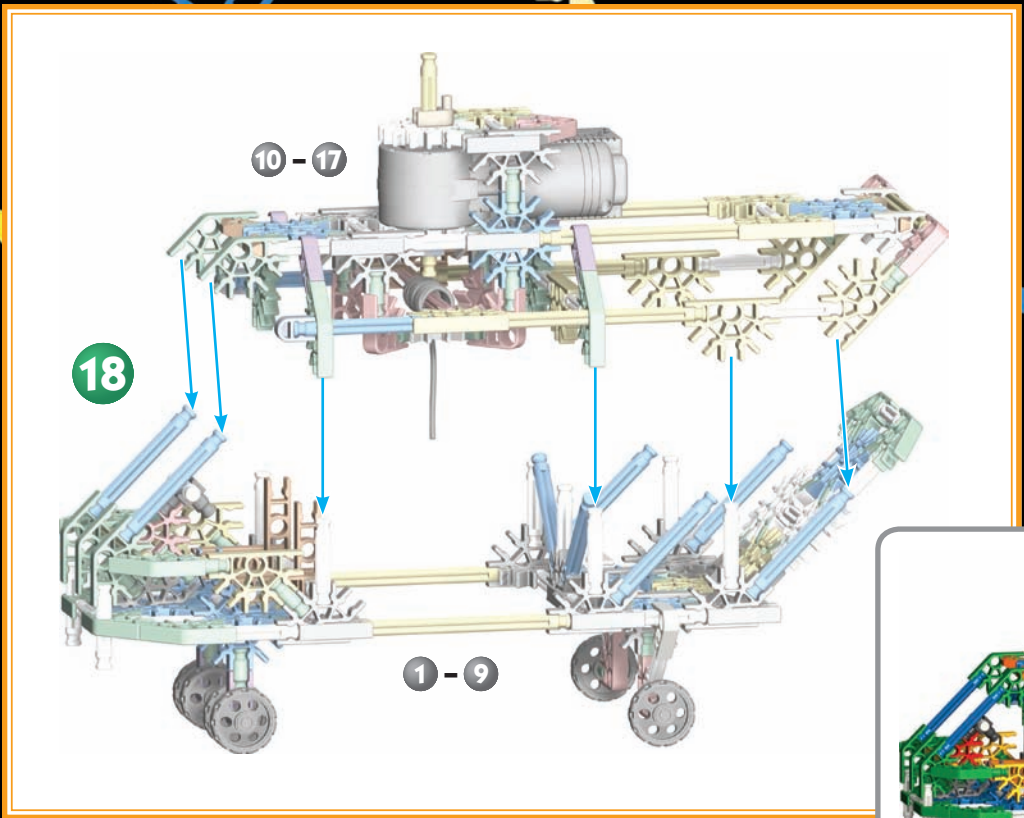

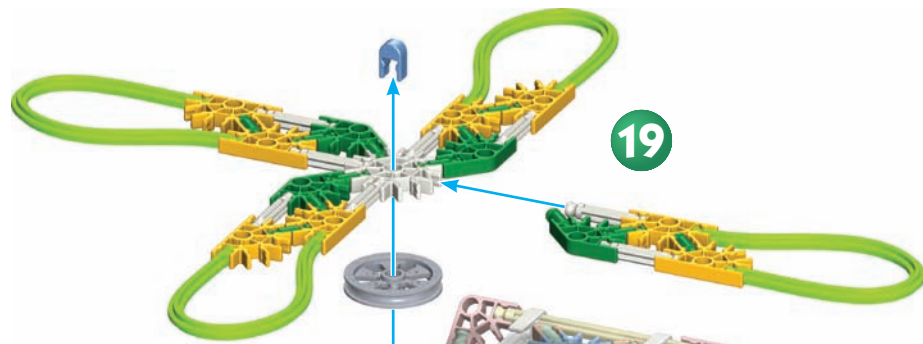

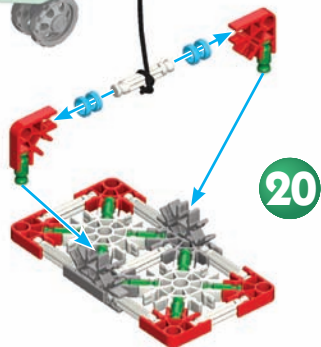
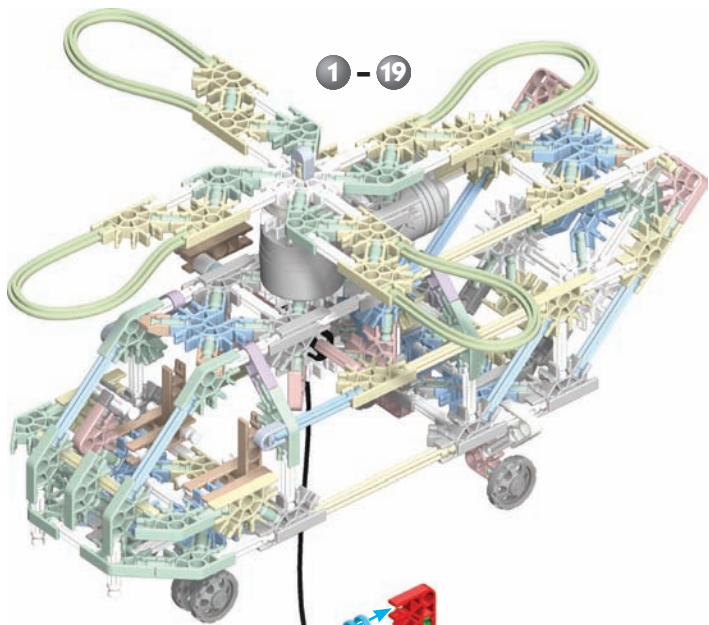



Notions de base K'NEX pour le montage

ATTENTION : Garder les cheveux, les vêtements et les doigts de les pièces mobiles.

AVERTISSEMENT : Ne convient pas aux enfants de moins de 18 mois. Longue corde/Longue chaîne. Risque d'étranglement.

Démarrer la construction

Pour commencer le modèle, trouver l'étape numérotée. Pour trouver les numéros. Chaque pièce a sa propre forme et sa propre couleur. Regarder les illustrations, trouve les pièces qui correspondent à l'illustration et les assembler. Pour vous faciliter la tâche, orienter le modèle dans le même sens que les instructions.

Les flèches indiquent où les pièces s'assemblent, mais les points de raccordement n'ont pas tous des flèches. Les pièces de couleur délavée sont celles déjà assemblées.

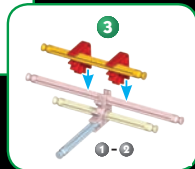
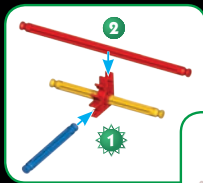

Connecteurs

Vous pouvez assembler ces connecteurs tout à fait uniques en les faisant glisser l'un dans l'autre. Pousser fort jusqu'au « clic ». Lire les instructions attentivement et les positionner horizontalement ou verticalement, en suivant exactement les illustrations.

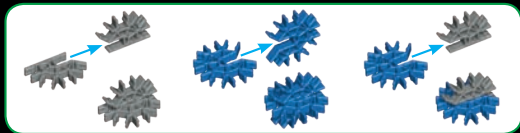

Informations Pile

ATTENTION :

Pour éviter la fuite des piles

- S'assurer d'installer les piles correctement et de suivre toujours les directives des fabricants du jouet et des piles.
- Ne pas mélanger des piles neuves avec des piles usées. Ne pas mélanger des piles alcalines avec des piles standard (Leclanché), ou des piles rechargeables (au nickel-cadmium). Il convient d'utiliser uniquement des piles du type recommandé ou d'un type équivalent.
- Retirer toujours les piles faibles ou mortes du produit ; ne pas faire court-circuiter les terminaux.
- Installer les piles en respectant la polarité (+/-) comme l'indique le schéma.

Conseils importants

- Les piles alcalines sont recommandées.
- Il est déconseillé d'utiliser des piles rechargeables.
- Retirer les piles rechargeables du jouet avant de les recharger; elles doivent être chargées exclusivement en présence d'un adulte.
- Les piles qui ne sont pas rechargeables ne doivent pas être rechargées.
- Veiller à ce que les éléments restent à l'abri de la poussière ; ne pas les plonger dans l'eau ; ne pas utiliser dans l'eau.
- Ne pas jeter les piles dans le feu ; elles risqueraient de fuir ou d'exploser et d'entraîner des blessures.

Tiges Flexibles

Un Tiges Flexibles est une tige que tu peux courber pour faire des courbes. Elle pourra être attachée plus aisément à ton modèle si tu la plies en avant et en arrière plusieurs fois.



- Retirer toutes les piles si le jouet restera inutilisé pendant longtemps.
- N'insérez pas des tiges moins que 2 pouces/ 5 centimètres dans le moteur, elles pourraient rester coincée et l'endommager.



Le symbole "poubelle à roulettes" indique que ce produit ne peut pas être éliminé avec vos déchets ménagers en raison de la présence de substances dangereuses.

Afin de protéger votre santé et l'environnement, renseignez-vous auprès de vos autorités locales afin d'obtenir des conseils sur le recyclage et la localisation des installations adaptées (2012/19/EU, Europe uniquement).

Comment mettre et retirer des piles

Utiliser un petit tournevis pour desserrer la vis et pour enlever à piles en respectant la polarité. Insérer 2 piles AA** (ou LR6) neuves dans le compartiment à piles en respectant la polarité (+/-).



** Non fournies



Esenciales de construcción K'NEX

PRECAUCIÓN: Mantenga las manos, la cara, el pelo y la ropa lejos de las partes que se muevan.

ADVERTENCIA: No adecuado para niños menores de 18 meses. Cable largo/cadena larga. Peligro de estrangulamiento.

Para comenzar a construir

Para comenzar el modelo, encuentre el número 1 del paso y siga los números. Cada pieza tiene su propia forma y color. Observe las imágenes, encuentre las piezas que sean iguales a las que se muestran y conéctelas. Colocar el modelo en la misma dirección que se encuentra en las instrucciones le facilitará la construcción. Las flechas muestran en dónde se conectan las piezas, pero no todos los puntos de conexión tienen flechas. Las partes de color tenue son las que ya armó.

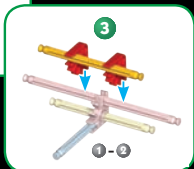
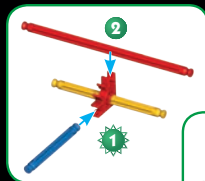

Conectores

Puede unir estos conectores especiales deslizándolos. Presione con fuerza hasta que oiga un "clic" Preste especial atención a las instrucciones y colóquelos de forma horizontal o vertical, exactamente como se muestra.

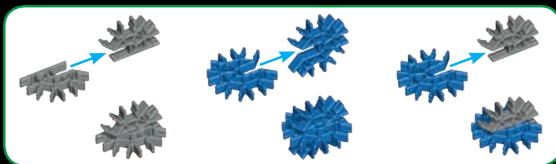

Información sobre las baterías

PRECAUCIÓN:

Para evitar fugas en las pilas

- Asegúrese de colocar las baterías correctamente y siga siempre las instrucciones del fabricante del juguete y de las baterías.
- No mezcle baterías viejas y nuevas o alcalinas, estándar (carbón-zinc) o recargables (níquel-cadmio). Se recomienda usar solamente baterías del mismo tipo o equivalentes.
- Siempre retire las baterías descargadas del producto; no cause un corto circuito en las terminales de alimentación.
- Coloque las baterías con la polaridad correcta (+/-) como se muestra.

Consejos importantes

- Se recomiendan baterías alcalinas.
- No se recomienda el uso de baterías recargables.
- Retire las baterías recargables del juguete antes de cargarlas; solamente se deben recargar bajo la supervisión de un adulto.
- Las baterías no recargables no se deben recargar.
- Mantenga los componentes limpios y libres de polvo; no los sumerja ni utilice en el agua.

- No arroje las baterías al fuego; pueden tener fugas o explotar y provocar heridas.
- Retire todas las baterías del juguete si no lo usará por un periodo prolongado.
- No coloque varillas de menos de 2 pulgadas en ninguna de las aberturas del motor; lo dañarán y no se pueden retirar.



El contenedor de basura indica que este producto no puede desecharse con la basura doméstica debido a la presencia de sustancias peligrosas.

Para proteger la salud humana y el medio ambiente consultar con la agencia local para el consejo y las facilidades de reciclaje (2012/19/EU, solo Europa).

Cómo colocar y retirar las baterías

Utilice un destornillador Phillips pequeño para aflojar el tornillo. Inserte 2 baterías AA** nuevas (LR6) en el compartimiento con la polaridad correcta (+/-), como se muestra aquí.

** No se incluyen



Varillas flexibles

Una Varilla Flexible es una Varilla que se puede doblar para formar curvas. Serán más fáciles de conectar a tu modelo si primero las doblas hacia atrás y hacia adelante.



Teileliste

Bevor du mit dem Bauen anfängst, solltest du prüfen ob die Teile in deinem Bausatz mit denen auf dieser Teileliste übereinstimmen. Falls etwas fehlt, rufe uns an oder schreibe uns (siehe Rückseite). Wir sind für dich da!

(Seite 3)

VORSICHT: Halten Sie Hände, Gesicht, Haare und Kleidung von allen beweglichen Teilen.

ACHTUNG: Nicht geeignet für Kinder unter 18 Monate. Lange Schnur / Lange Kette. Strangulierungsgefahr.

Grundlegende Bauanleitungen für K'NEX

Los geht's mit dem Bauen

Um mit dem Bauen deines Modells zu beginnen, suche die Nummer 1 und folge den laufenden Nummern. Jedes Teil hat seine eigene Form und Farbe. Schau dir einfach die Abbildungen an, such die Teile in deinem Bausatz, die so aussehen wie das, was du auf der Abbildung siehst und steck sie ineinander. Versuche, dein Modell beim Zusammenbauen so zu orientieren, dass es in die gleiche Richtung weist, wie es in den Anleitungen beschrieben und gezeigt wird. Blasse Farben weisen darauf hin, dass dieser Streckenabschnitt bereits zusammengebaut ist.

Verbindungsstücke

Blaue und silberfarbene Verbindungsstücke haben besonders lange Schlitzte. Wie du auf der Abbildung sehen kannst, lassen sie sich ineinander schieben. Achte beim Aneinanderfügen dieser Teile darauf, dass du ein Klickgeräusch hörst. Erst dann sind die Teile fest miteinander verbunden.

Flexi-Laschen

Eine Flexi-Lasche ist eine Lasche, die du zu einer Kurve zurechtbiegen kannst. Sie lassen sich leichter an dein Modell anschließen, wenn du sie mehrmals hin- und herbiegst, um sie flexibler zu machen, bevor du sie das erste Mal benutzt.

Informationen zu den Batterien

VORSICHT: Um ein Auslaufen der Batterien zu vermeiden

- Achte darauf dass die Batterien korrekt eingelegt werden und folge den Anweisungen der Spielzeug- und Batteriefabrikanten.

- Mische keine alten und neuen Batterien oder alkaline Batterien, Standardbatterien (Kohle-Zink) oder wiederaufladbare Batterien (Nickel-Cadmium). Verwende nur Batterien des gleichen Typs oder des empfohlenen äquivalenten Typs.
- Leere oder verbrauchte Batterien aus dem Spielzeug entfernen; darauf achten, dass die Pole der Batterie nicht kurzgeschlossen werden.
- Beim Einlegen der Batterien auf die korrekte Polarität (+/-), wie dargestellt, achten.

Wichtige Tipps

- Alkaline Batterien werden empfohlen.
- Wiederaufladbare Batterien sind nicht empfohlen.
- Bei Verwendung von wiederaufladbaren Batterien müssen diese aus dem Spielzeug entfernt werden, bevor sie wieder aufgeladen werden; das Wiederaufladen darf nur unter Aufsicht eines Erwachsenen stattfinden.
- Nichtwiederaufladbare Batterien dürfen nicht wieder aufgeladen werden.
- Die Komponenten von Staub freihalten; nicht in Wasser tauchen.
- Zu entsorgende Batterien nicht ins Feuer werfen; sie können auslaufen oder explodieren und Körperverletzungen verursachen.
- Wenn das Spielzeug längere Zeit nicht verwendet werden soll, alle Batterien entfernen.
- In keine der Öffnungen des Motor kleine Stangen einsetzen; sie beschädigen den Motor und können nicht entfernt werden.



Der Abfallbehälter zeigt an, dass dieses Produkt aufgrund von Gefahrstoffen nicht im normalen Hausmüll entsorgt werden kann. Zum Schutz von Gesundheit und Umwelt kontaktiere bitte deine lokale Behörden für Recyclingtipps und -einrichtungen (2012/19/EU, nur Europa).

Anweisungen zum Einlegen und Entfernen der Batterien

Einen kleinen Kreuzkopfschraubenzieher benutzen, um die Schraube zu lösen und die Batterieabdeckung zu entfernen. 2 frische AA** (oder LR6) Batterien in den Batterieraum mit der korrekten Polarität einsetzen (+/-).

** Nicht enthalten

Elenco delle parti

Prima di cominciare a costruire, accertati di confrontare le parti che sono nel tuo set con l'elenco delle parti qui. Se ne manca una chiamaci o scrivi usando le informazioni che sono nella retrocopertina. Noi siamo qui per aiutarti!

ATTENZIONE: Tenere le mani, viso, capelli e abiti lontano da tutte le parti in movimento.

AVVISO: Non adatto a bambini di età inferiore a 18 mesi. Cavo lungo / lunga catena. Rischio di strangolamento.

Istruzioni di base per costruire con K'NEX

Comincia a costruire

Per iniziare il modello, cerca il numero 1 e segui i numeri. Ogni pezzo ha una sua forma e un suo colore. Guarda la figura, trova i pezzi corrispondenti nel set e mettili insieme. Cerca di tenere il modello nella stessa direzione della figura e in tal modo sarà più semplice attaccare i pezzi nei posti giusti. I colori spenti ti dicono che questa sezione è già stata costruita. Dovrai collegare la nuova sezione al punto indicato dalla punta della freccia.

Connettori

È molto importante posizionare i connettori blu e argento in una specifica direzione. Presta molta attenzione alle istruzioni e posiziona i connettori orizzontalmente o verticalmente proprio come illustrato. Spingi con forza fino ad udire un clic.

Flexi-stangen

Een Flexi-stangen is een stang die kan gebogen worden om bochten of curves te maken. Ze maken zich gemakkelijker vast aan je model wanneer je ze eerst een paar keer heen en weer buigt.

Informazioni sulle batterie

ATTENZIONE: Come evitare perdite delle batterie

- Accertarsi di inserire le batterie correttamente e seguire sempre le istruzioni del produttore delle batterie e del giocattolo.

- Non mettere insieme batterie nuove e vecchie o alcaline, standard (carbonio-zinco) e ricaricabili (nichel-cadmio). Usare sempre batterie raccomandate dello stesso tipo o di tipo equivalente.
- Rimuovere sempre batterie quasi scariche o completamente scariche dal prodotto; non causare corto circuito ai terminali di alimentazione.
- Inserire le batterie con la polarità corretta (+/-) come illustrato.

Consigli importanti

- Si raccomanda l'uso di batterie alcaline.
- Non si raccomanda l'uso di batterie ricaricabili.
- Rimuovere le batterie ricaricabili dal giocattolo prima della carica: devono essere caricate solo sotto la supervisione di un adulto.
- Le batterie non ricaricabili non devono essere ricaricate.
- Mantenere i componenti privi di polvere; non immergere o usare in acqua.
- Non gettare le batterie nel fuoco, poiché potrebbero perdere o esplodere e causare lesioni.
- Rimuovere tutte le batterie se il giocattolo non verrà usato per un lungo periodo di tempo.
- Non inserire aste più corte di 5,1 cm (2 pollici) nei fori del motore, in quanto danneggerebbero il motore e non possono essere rimosse.



Il bidone della spazzatura indica che questo prodotto non si può buttare via con i rifiuti domestici a causa della presenza di sostanze pericolose.

Per proteggere la salute umana e l'ambiente, devi controllare con la tua autorità locale per consigli e impianti di riciclaggio (2012/19/EU, solo in Europa).

Come inserire e rimuovere le batterie

Utilizzare un piccolo cacciavite phillips per allentare la vite e per rimuovere la copertura di batteria. Inserire 2 AA** (o LR6) batterie fresche nello scompartimento di batteria con la polarità corretta (+/-).

** Non incluse

(Página 2)

Liste des pièces

Avant de commencer à construire, assure-toi de comparer les pièces dans ta boîte à la liste de pièces fournie ici. S'il manque quelque chose, téléphone-nous ou écris-nous en te servant des informations figurant au verso de la notice. Nous sommes là pour t'aider !

(Página 3)

CUIDADO: Mantenha as mãos, rosto, cabelo e roupas longe de todas as partes em movimento.

AVISO: Não recomendado para menores de 18 meses. Cabo longo / cadeia longa. Perigo de estrangulamento.

Instruções básicas para montar o K'NEX

Comece a montar

Para começar a montar o modelo, encontre o número 1 do passo e siga os números. Cada peça tem a sua própria forma e cor. Estude as ilustrações, encontre as peças que coincidem com o que você estiver vendo e conecte-as. Fique de frente para o modelo, na mesma direção que as figuras mostradas nas instruções. As setas mostram onde as peças se conectam, mas nem todos os pontos de conexão têm setas. As partes com cores desbotadas são as que você já montou.

Conectores

Você pode fazer com que estes conectores se deslizem e se conectem. Empurre até ouvir um "clique". Preste atenção às instruções e posicione-os horizontal ou verticalmente exatamente conforme a ilustração.

Varetas flexíveis

Uma vareta flexível é uma vareta que pode dobrar para formar curvas. Para montares no teu modelo, será mais fácil se dobrares primeiro a vareta para trás e para a frente.

Informações sobre as pilhas

CUIDADO: Para evitar fugas das pilhas

- Coloque as pilhas corretamente e sempre siga as instruções de fabricantes de brinquedos e pilhas.

- Não misture pilhas velhas com pilhas novas ou alcalinas, ou pilhas padrão (carvão-zinco) com pilhas recarregáveis (níquel-cádmio). Somente pilhas do mesmo tipo ou tipo equivalente devem ser usadas.
- Sempre remova as pilhas fracas ou descarregadas do produto; não provoque um curto circuito nos terminais.
- Coloque as pilhas com a polaridade correta (+/-), como exibido.

Conselhos importantes

- Recomenda-se o uso de pilhas alcalinas.
- Não é recomendado o uso de pilhas recarregáveis.
- Remova as pilhas recarregáveis do brinquedo antes de carregar; elas devem ser carregadas somente sob a supervisão de um adulto.
- As pilhas não recarregáveis não devem ser colocadas.
- Mantenha os componentes livres de pó e não submerja ou use abaixo d'água.
- Não descarte as pilhas perto do fogo, pois elas podem vazarem ou explodir e causar ferimentos.
- Remova todas as pilhas se o brinquedo não estiver sendo usado por um longo período de tempo.
- Não coloque varetas de tamanho inferior a 5,1 cm (2 pol.) em nenhuma abertura do motor; as varetas causarão danos no motor e não podem ser removidas.



O caixote do lixo indica que este produto não pode ser descartado junto com o lixo doméstico devido à presença de substâncias perigosas.

Para proteger a saúde humana e o meio ambiente verifique a sua autoridade local para reciclagem conselho e instalações (2012/19/EU, somente na Europa).

Como inserir e remover as pilhas

Usar uma chave de fenda principal pequena de Phillips para afrouxar o parafuso e para remover a tampa de bateria. Introduzir 2 AA** (ou LR6) baterias frescas no compartimento de bateria com a polaridade correta (+/-).

** Não estão incluídas

Onderdelen Lijst

Voordat u begint met bouwen, moet u de onderdelen vergelijken de set met de onderdelen lijst hier. Als er iets ontbreekt, bel of schrijf ons gebruik van de informatie op de achterkant. We zijn hier om u te helpen!

OPGEPAST: Houd uw handen, gezicht, haar en kleding uit de buurt van alle bewegende delen.

WAARSCHUWING: Niet geschikt voor kinderen onder de 18 maanden. lang snoer / lange keten. Gevaar voor worging.

Basisstappen voor K'NEX bouwen

Begin te bouwen

Om met je model te beginnen, vind eerst het nummer 1 en volg de nummers. Elk stuk heeft zijn eigen vorm en kleur. Kijk gewoonweg naar de afbeeldingen, vind de overeenstemmende stukken terug in je geheel en maak ze aan mekaar vast. Tracht je model in dezelfde richting te plaatsen als de aanwijzingen terwijl je bouwt en monteert. De vervaagde kleuren duiden aan dat dit deel reeds is opgebouwd. Gelieve het nieuwe deel vast te koppelen op de plaats aangeduid door de pijlen.

Koppelstukken

Er zijn blauwe en zilveren koppelstukken met speciale lange gleuven. Ze schuiven in mekaar zoals je kunt zien op de afbeeldingen. Duw deze onderdelen in mekaar tot je een "klik" hoort.

Flexi-stangen

Een Flexi-stangen is een stang die kan gebogen worden om bochten of curves te maken. Ze maken zich gemakkelijker vast aan je model wanneer je ze eerst een paar keer heen en weer buigt.

Batterijgegevens

OPGEPAST: Voorkom lekkende batterijen

- Verzeker je ervan dat de batterijen er op de juiste manier in te steken en volg steeds de aanduidingen van de speelgoed- en batterijfabrikanten.

- Meng geen oude en nieuwe batterijen of alkalische, gewone (koolstof-zink) of herlaadbare (nikkel-cadmium) batterijen met mekaar. Uitsluitend batterijen van dezelfde of van een aanbevolen equivalentente soort dienen gebruikt te worden.
- Verwijder steeds uitgeputte of ontladen batterijen uit het produkt; veroorzaak geen kortsluiting van de voedingspolen.
- Steek de batterijen erin volgens de juiste polariteit (+/-) zoals afgebeeld.

Belangrijke tips

- Alkalische batterijen worden aanbevolen.
- Herlaadbare batterijen worden niet aanbevolen.
- Verwijder herlaadbare batterijen uit het speelgoed alvorens ze te herladen; ze moeten slechts herladen worden onder het toezicht van een volwassene.
- Niet-herlaadbare batterijen mogen niet herladen worden.
- Bescherm onderdelen tegen stof; dompel ze niet of gebruik ze niet in water.
- Werp de batterijen niet in het vuur; ze zouden kunnen lekken of ontploffen en verwondingen veroorzaken.
- Verwijder alle batterijen wanneer het speelgoed gedurende lange tijd niet gebruikt zal worden.
- Plaats staafjes in de openingen van het motor, zij zouden de motor beschadigen en kunnen niet worden verwijderd.



Het pictogram van een verrijdbare vuilnisbak geeft weer dat dit product niet samen met het gewone huis-, tuin- en keukenafval mag worden weggegooid, omdat het gevaarlijke substanties bevat.

Bescherm gezondheid en milieu en vraag advies aan de plaatselijke afvalverwerking-sdienst over hoe en waar u producten kunt recycleren (2012/19/EU, alleen Europa).

Insteken en verwijderen van batterijen

Gebruik een kleine hoofdschroevendraaier Phillips om de schroef los te maken en de batterijdekking te verwijderen. Neem 2 verse AA** (of LR6) batterijen in het batterijcompartiment met op de correcte polariteit (+/-).

KNEX.COM

knex.com/knexpert

**Transport
Chopper**
Building Set

**Chopper
de Transport**
Jeu de Construction

*** Sold separately Vendus séparément Se venden por separado



+



=



**COMBO BUILD
CONSTRUCTION
COMBINÉE**

Visit www.knex.com/instructions and enter code **11413** to find instructions for this model.

Visitez www.knex.com/instructions et entrez le code **11413** pour obtenir des instructions pour ce modèle.

Visita www.knex.com/instructions e introduzca el código **11413** para encontrar las instrucciones para este modelo.

Product & colors may vary. K'NEX, Building Worlds Kids Love and America's Building Toy are registered trademarks of K'NEX Limited Partnership Group.

Produits et couleurs peuvent varier. K'NEX, Building Worlds Kids Love et America's Building Toy sont des marques déposées de K'NEX Limited Partnership Group.

El producto y los colores pueden variar. K'NEX, Building Worlds Kids Love y America's Building Toy son marcas registradas de K'NEX Limited Partnership Group.

1-800-KID-KNEX (USA/Canada/États-Unis/EE.UU.); email@knex.com; knex.com. K'NEX UK Ltd., P.O. Box 3083, Reading RG1 9YQ, England. For customers outside the USA/Canada please contact your local distributor at www.knex.com/distributors. (FR) Pour les clients en dehors du Canada et des États-Unis, veuillez contacter votre distributeur local que vous pouvez trouver sur www.knex.com/distributors (ES) El cliente que no vive en EE.UU. /Canada se pone en contacto con el distribuidor local. Encuentre la información para el distribuidor local en www.knex.com/distributors.



facebook.com/buildknex



©2014 K'NEX Limited
Partnership Group
P.O. Box 700
Hatfield, PA
19440-0700

114143-V4-07/14