

# TopGear

7+

CAR DARTS  
BUILDING SET™



BBC

259 pc/pza



29048/71771

# K'NEX



## THE K'NEX BUILDING BASICS

### Get Started

To build the model, find step (1) and follow the numbers. Each piece has its own shape and color. Look at the pictures, find the pieces that match what you see, and connect them together. It helps to face your model in the same direction as the instructions while you build. The arrows show you where the parts connect, but not all connection points have arrows. The faded color parts are the ones you have already put together.

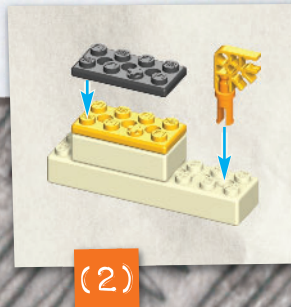
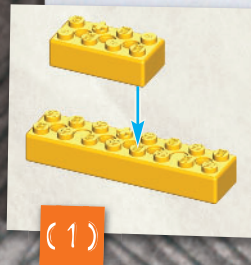

## CONSEJOS BÁSICOS DE CONSTRUCCIÓN DE K'NEX

### A Construir

Para construir un modelo, encuentre el paso número (1) y siga los números. Cada pedazo tiene su propia forma y su propio color. Mira las imágenes, busca los pedazos que corresponden con lo que se ve y conéctalos. Durante la construcción, te ayudará si tienes el modelo en la misma dirección que las instrucciones. Las flechas muestran donde las partes se conectan; sin embargo, no todos los puntos de conexión tienen flechas. Las partes descoloradas son las que ya se han conectado.

## NOTIONS DE BASE K'NEX POUR LE MONTAGE

### Démarre ta Construction

Pour commencer ton modèle, trouve l'étape numéro (1) et suis les numéros. Chaque pièce a sa propre forme et sa propre couleur. Regarde les illustrations, trouve les pièces qui correspondent à ce que tu vois et assemble-les. Pour t'aider pendant que tu construis, oriente ton modèle dans le même sens que les instructions. Les flèches t'indiquent où les pièces s'assemblent, mais les points de raccordement n'ont pas tous des flèches. Les pièces de couleur délavée sont celles que tu as déjà assemblées.

**CAUTION:** Do not launch in the direction of people, animals or walls; you could cause injury or damage. Never attempt to launch any projectiles other than the K'NEX cars.

**PRECAUCIÓN:** No lanza en la dirección de personas, de los animales, ni de las paredes; usted podría causar la herida ni el daño. Nunca intente lanzar cualquier proyectil con excepción de los coches de K'NEX.

**ATTENTION :** Ne pas lancer en direction de personnes, d'animaux, meubles ou de murs au risque de causer des blessures et des dommages. N'essayez jamais de ne lancer aucune projectile autres que les voitures de K'NEX.

**PARTS LIST:** Before you start building, be sure to compare the parts in your set with the parts listed here. If anything is missing, call or write to us using the information on the back cover. We're here to help.

**LISTA DE PIEZAS:** Antes de empezar con la construcción, asegúrate de comparar las piezas en tu conjunto con la lista de las piezas aquí. Si algo falla, llame o escribanos usando el - información en la tapa trasera. Estamos aquí para ayudarte.

**LISTE DES PIÈCES :** Avant de commencer à construire, assure-toi de comparer les pièces dans ta boîte à la liste de pièces fournie ici. S'il manque quelque chose, téléphone-nous ou écris-nous en te servant des informations figurant au verso de la notice. Nous sommes là pour t'aider.



**STICKERS:** See page 4, 5, and 9 for applying stickers to models.

**PEGATINAS:** Véase página 4, 5, y 9 para la aplicación de pegatinas a los modelos.

**AUTOCOLLANTS :** Voir page 4, 5, et 9 pour apposer des autocollants pour modèles.



**TARGET:** **BLANCO:** **GIBLE:**  
 See page 14. Véase página 14. Voir page 14.





**WARNING: CHOKING HAZARD - SMALL PARTS.**  
Not for children under 3 years.

**ADVERTENCIA: PELIGRO DE ASFIXIA - PIEZAS PEQUEÑAS.** No para niños menores de 3 años.

**AVERTISSEMENT: DANGER D'ÉTOUFFEMENT - Pièces de petite taille.** Ne convient pas aux enfants de moins de 3 ans.

**WARNHINWEIS: ERSTICKUNGSGEFAHR - KLEINTEILE.** Nicht geeignet für Kinder unter 3 Jahren.

**AVVERTENZA: PERICOLO DI SOFFOCAMENTO - CONTIENE PICCOLE PARTI.** Non adatto per bambini al di sotto di 3 anni.

**AVISO: PERIGO DE SUFOCAÇÃO - PEÇAS PEQUENAS.** Não se destina a crianças com menos de 3 anos de idade.

**WAARSCHUWING: VERSTIKKINGSGEVAAR - KLEINE ONDERDELEN.** Niet geschikt voor kinderen onder 3.

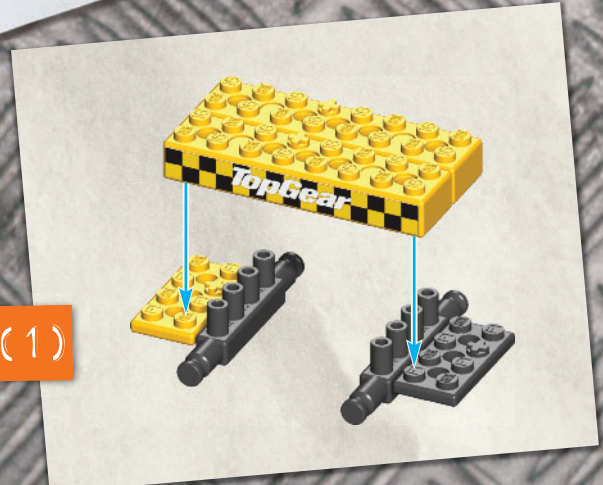
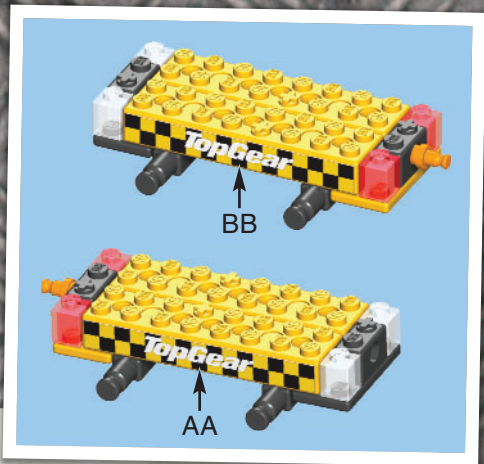

(1)

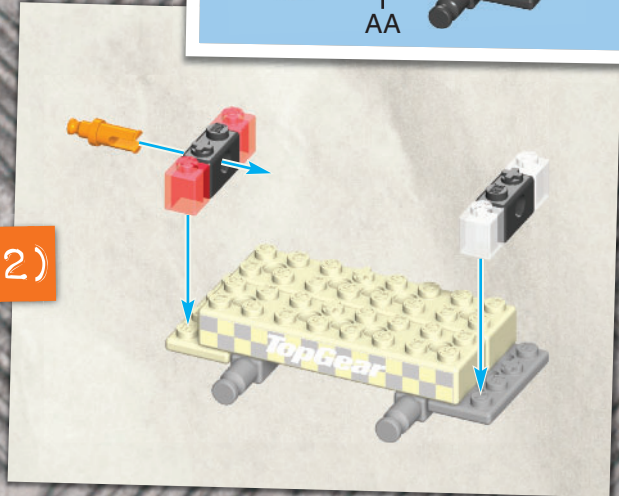

(2)



(3)

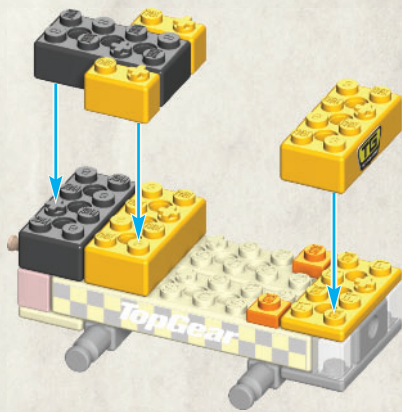

(4)

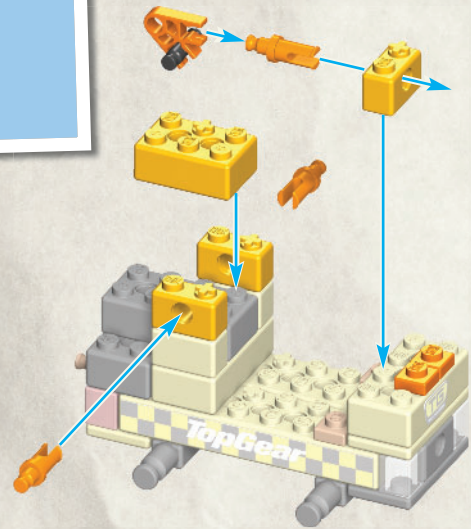

(5)

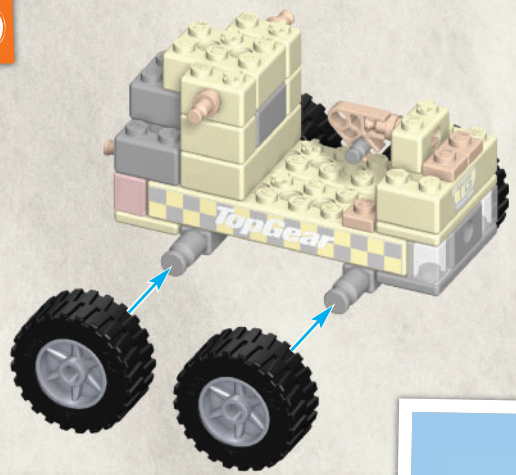

(6)

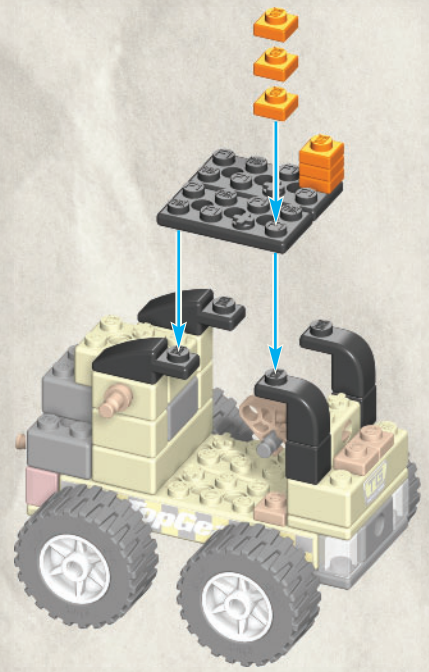

(7)

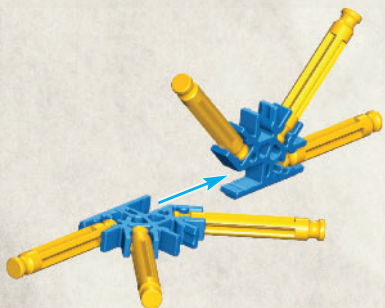

(8)

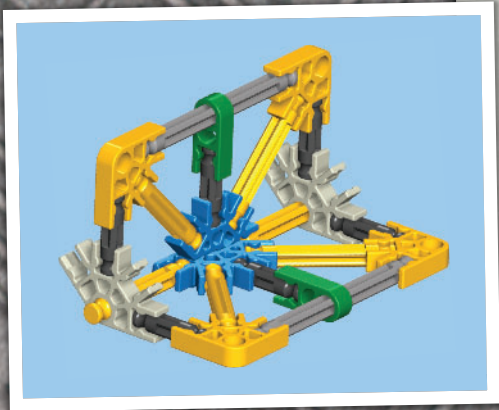
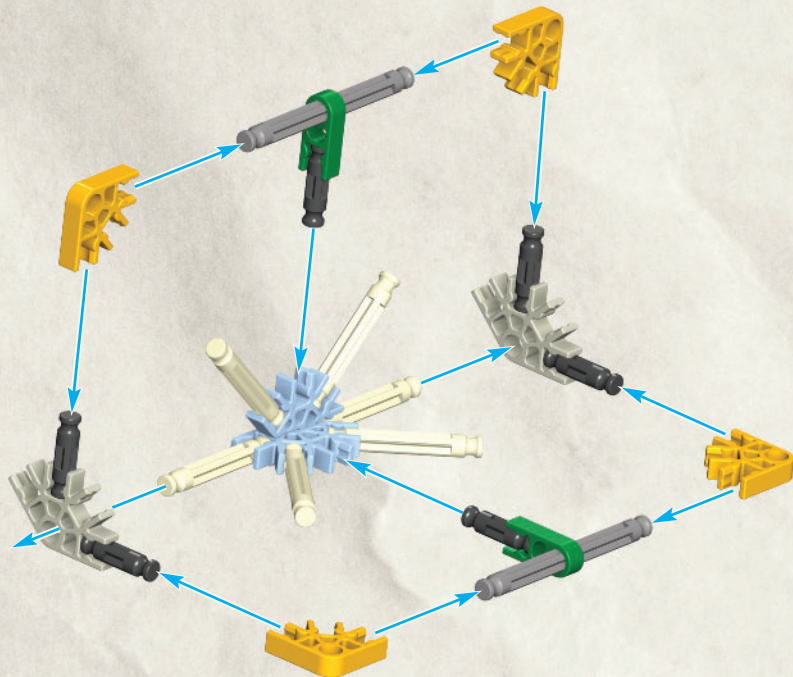

(9)



(10)





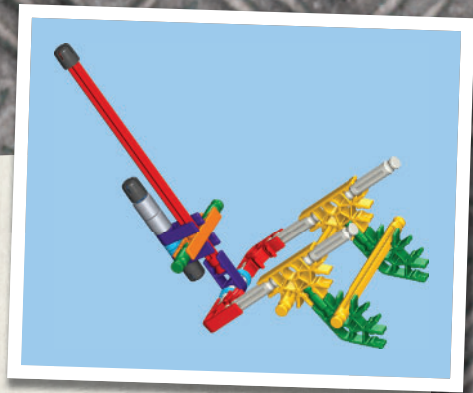

(1)

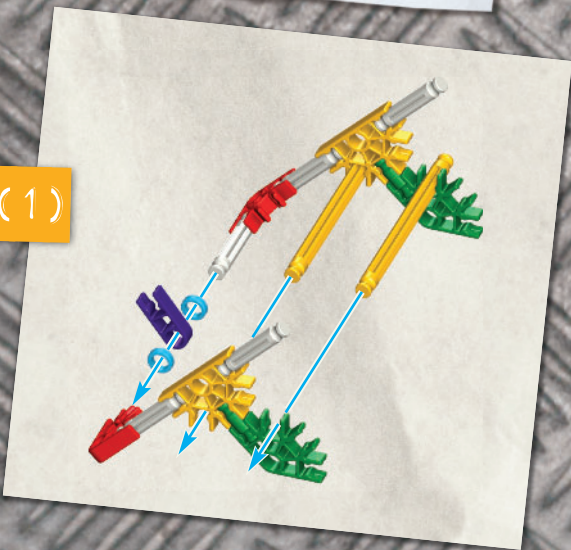

(2)



(3)

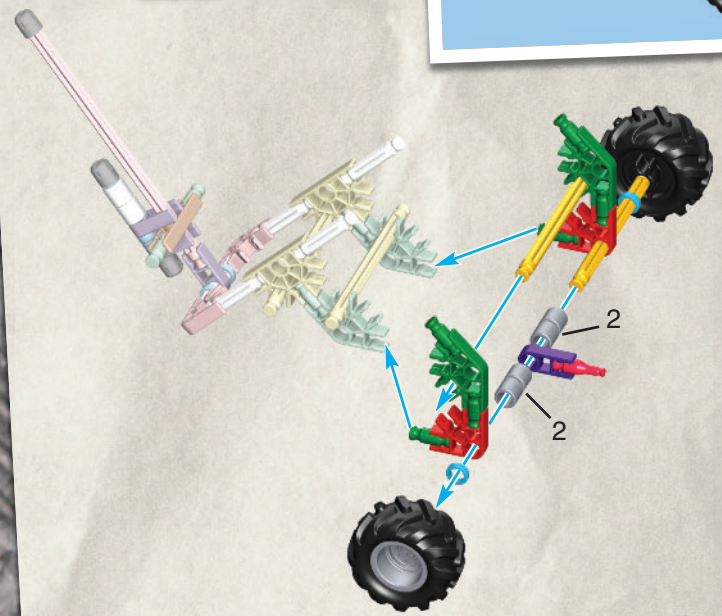

(4)

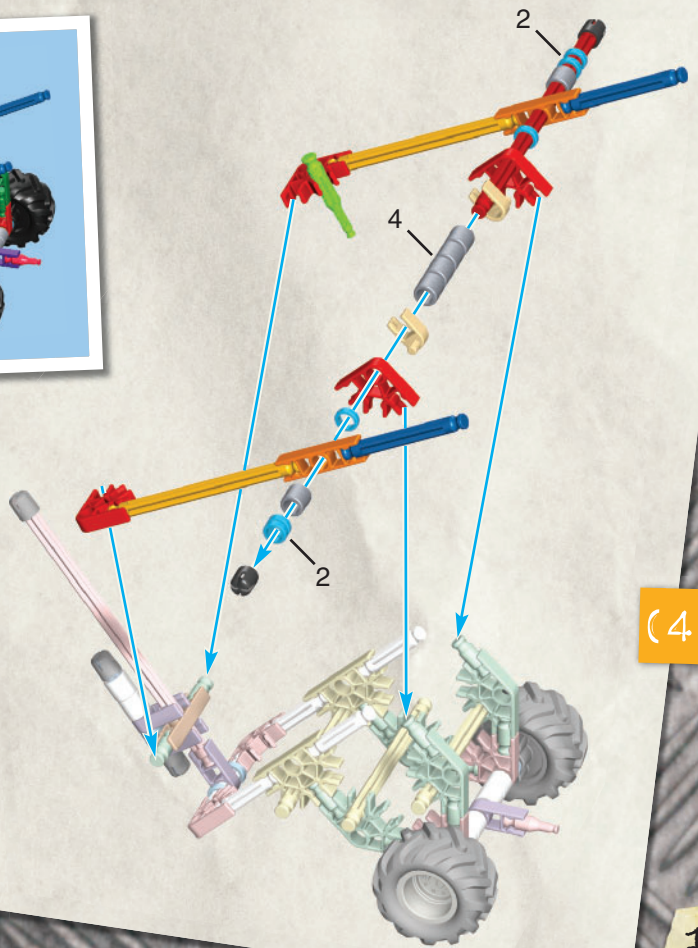

(5)

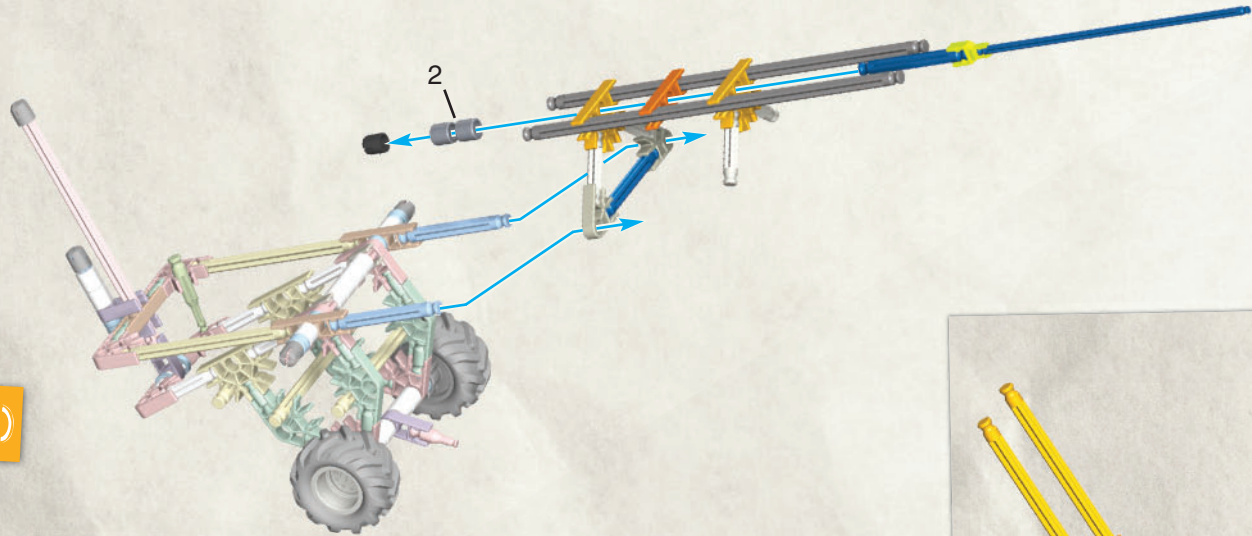

(6)



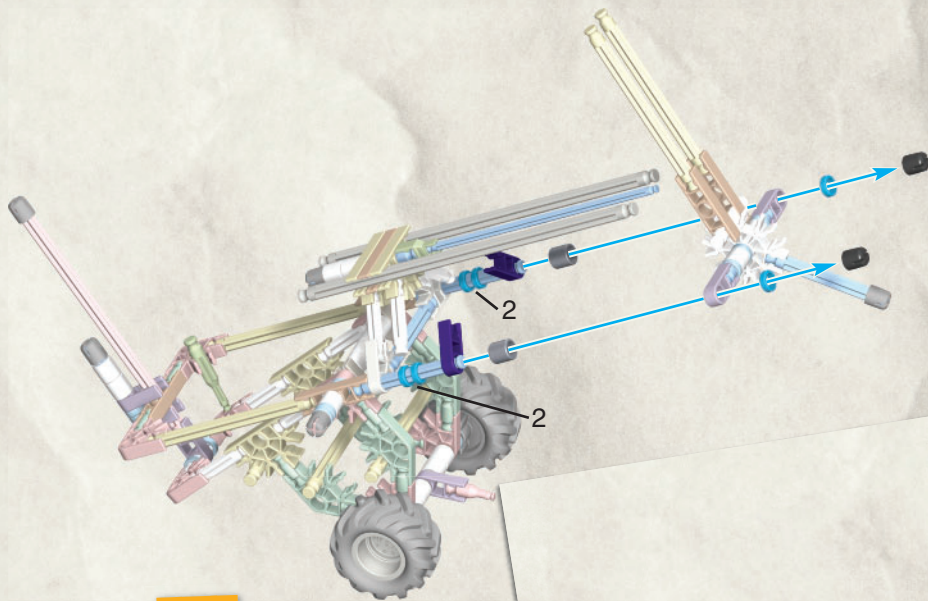

(7)

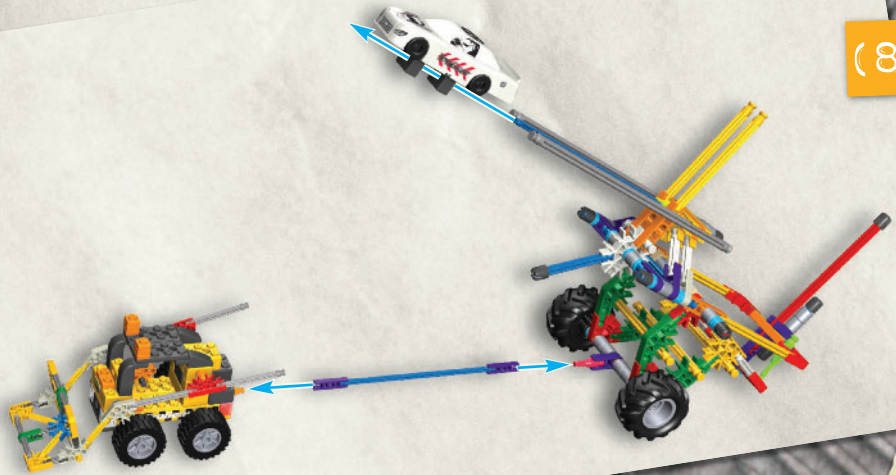

(8)

**CAR DARTS  
BUILDING SET™**



**LOAD CAR DART ON LAUNCHER**  
MONTAJE EL CAR DART EN EL LANZADOR  
CHARGER LA FLECHETTE DE VOITURE SUR  
LE LANCEUR

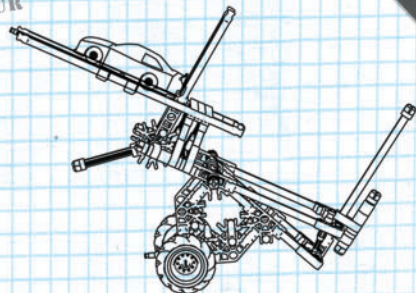
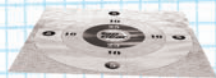

**LAUNCH CAR DART AT TARGET**  
LANZA EL CAR DART A LA MARCA  
LANCER LA FLECHETTE DE VOITURE À LA CIBLE

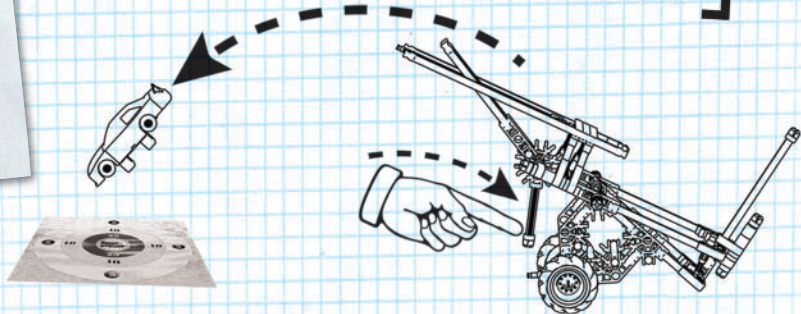

**LADEN SIE DAS AUTO AN ZUR ABSCHUSSRAMPE. STARTEN SIE DAS AUTO AM ZIEL.**  
**CARICHI L'AUTOMOBILE SOPRA AI LANCIAGRANATE. LANCI L'AUTOMOBILE ALL'OBBIETTIVO.**  
**REGUE O CARRO SOBRE AO LANÇADOR. LANÇ O CARRO NO ALVO.**  
**LAAD DE AUTO OP DE LANCERINRICHTING. LANCER DE AUTO BIJ HET DOEL.**

(DE) (Seite 2)

## Grundlegende Bauanleitungen Für K'NEX

### Los geht's mit dem bauen

Beginne mit dem Bauen des Modells beim 1. Schritt und folge den Zahlen. Jedes Teil hat seine eigene Form und Farbe. Schau die Bilder an, suche nach den passenden Teilen zu den Bildern und füge sie richtig zusammen. Halte dein Modell während des Zusammenbauens möglichst genau so wie in der Anleitung. Die Pfeile deuten an, wo die Teile zusammengefügt werden. Allerdings haben nicht alle Verbindungspunkte Pfeile. Die bereits zusammengefügt Teile sind in blassen Farben abgebildet.

(Seite 3)

### Zahl von teilen

Bevor du mit dem Bauen anfängst, solltest du prüfen ob die Teile in deinem Bausatz mit denen auf dieser Teileliste übereinstimmen. Falls etwas fehlt, rufe uns an oder schreibe uns (siehe Rückseite). Wir sind für dich da!

### Aufkleber

Sieh Seite 4, 5, und 9, um anzuwenden Aufkleber, um zu modellieren.

### Ziele

Sehen Sie Seite 14.

(DE) (Seite 2)

**VORSICHT:** Schießen Sie in der Richtung der Leute, Tiere, oder Wände nicht ab; Sie könnten Verletzung oder Schaden verursachen. Versuchen Sie nie zu starten/irgendwelche Geschosse anders als die K'NEX Autos.

(IT) (Pagina 2)

**ATTENZIONE:** Non lanciate in direzione di persone, animali o pareti; si può provocare lesioni o danni. Non tenti mai di lanciare qualsiasi proiettili tranne le automobili di K'NEX.

(IT) (Pagina 2)

## Il fondamentale Di Costruzione Di K'NEX

### Cominciare la costruzione

Per cominciare il tuo modello, trova il passo numero 1 e segui i numeri. Ogni pezzo ha la sua forma e il suo colore. Guarda le figure, trova i pezzi che corrispondono a ciò che vedi e congiungili insieme. È un aiuto se tieni il tuo modello di fronte a te nella stessa direzione delle istruzioni mentre costruisci. Le frecce ti indicano dove sono congiunte le parti ma non tutti i punti di congiunzione hanno le frecce. Le parti con i colori sbiaditi sono quelle che hai già messo insieme.

(Pagina 3)

### Elenco delle parti

Prima di cominciare a costruire, accertati di confrontare le parti che sono nel tuo set con l'elenco delle parti qui. Se ne manca una chiamaci o scrivicci usando le informazioni che sono nella retrocopertina. Noi siamo qui per aiutarvi.

### Adesivi

Vedi pagina 4, 5, e 9 per l'applicazione di adesivi a modello.

### Obiettivi

Vedi la pagina 14.

(PT) (Página 2)

**CUIDADO:** Não lançar na direção de pessoas, animais ou paredes, você pode causar ferimentos ou danos. Nunca tente lanç todos os projéteis diferentes dos carros de K'NEX.

(NL) (Bladzijde 2)

**OPGEPAST:** Net in de richting van mensen, dieren, meubilair lanceren; dit kan letsel of schade veroorzaken. Probeer nooit om om het even welke projectielen buiten de auto's te lanceren K'NEX.

(PT) (Página 2)

## Fundamentos De Construção K'NEX Inicia a construção

Para iniciares a construção do teu modelo, procura a etapa 1 e segue os números. Cada peça tem a sua própria configuração e cor. Observa as ilustrações, procura as peças que correspondem ao que estás a ver e liga umas às outras. É mais fácil se estiveres virado para o modelo na mesma direcção mostrada nas ilustrações durante o processo de construção. As setas mostram os pontos onde as peças são conectadas, mas nem todos os pontos de conexão possuem setas. As peças com cores desbotadas pertencem às secções que já foram coordenadas.

(Página 3)

### Lista de peças

Antes de iniciares a construção, certifica-te de que comparas as peças do teu conjunto com a lista das peças aqui. Se faltar alguma peça telefona ou escreve-nos usando as informações indicadas na contracapa. Estamos aqui para te ajudar!

### Adesivos

Consulte a página 4, 5, e 9 para aplicar adesivos com o modelo.

### Alvos

Veja a página 14.

(NL) (Bladzijde 2)

## Basisstappen Voor K'NEX Bouwen

### Begin te bouwen

Om je model te beginnen, moet je eerst stap nummer 1 vinden en dan de nummers volgen. Elk stuk heeft zijn eigen vorm en kleur. Kijk naar de prentjes, vind de stukken die overstemmen met wat je ziet, en maak zeean mekaar vast. Het helpt wanneer je model dezelfde richting volgt als de aanwijzingen terwijl je bouwt. De pijlen duiden je aan waar de onderdelen zich vasthechten, maar niet alle hechtingspunten hebben pijlen. De onderdelen met afnemende kleur werden reeds eerder aan mekaar vastgemaakt.

(Bladzijde 3)

### Onderdelenlijst

Voor je begint te bouwen, vergewis je ervan de onderdelen in je geheel na te gaan met de onderdelenlijst hier. Wanneer iets ontbreekt, bel ons op of schrijf ons door gebruik te maken van de informatie op het achterblad. We staan er om je te helpen!

### Stickers

Zie pagina 4, 5, en 9 voor het aanbrengen van stickers op het model.

### Doelstellingen

Zie pagina 14.

# KNEX.COM



BBC and Top Gear (word marks and logos) are trade marks of the British Broadcasting Corporation and are used under licence. Top Gear logo™ & © BBC 2008 BBC logo™ & © BBC 1996.

(ES) BBC y Top Gear (las marcas y las insignias de palabra) son marcas de la British Broadcasting Corporation y se utilizan debajo de licencia. Top Gear logo™ & © BBC 2008 BBC logo™ & © BBC 1996.

(FR) BBC et Top Gear (des marques et des logos de mot) sont les marques déposées de la British Broadcasting Corporation et sont employées sous le permis. Top Gear logo™ & © BBC 2008 BBC logo™ & © BBC 1996.

- Identifies Genuine K'NEX Bricks.
- Identifica los ladrillos genuinos de K'NEX.
- Identifie que ce sont d'authentiques briques K'NEX.
- Identifiziert echte K'NEX-Bausteine.
- Edentifica i veri blocchi K'NEX.
- Identifica que são cubos genuínos da K'NEX.
- Identificeert K'NEX bakstenen voor.



 [facebook.com/buildknex](https://www.facebook.com/buildknex)

1-800-KID-KNEX (USA/EE.UU./États-Unis/Canada); email@knex.com; www.knex.com.  
Customers outside USA/Canada contact your local distributor at [www.knex.com/distributors](http://www.knex.com/distributors).  
(ES) El cliente que no vive en EE.UU./Canadá se pone en contacto con el distribuidor local. Encuentre la información para el distribuidor local en [www.knex.com/distributors](http://www.knex.com/distributors).  
(FR) Le Service clients hors États-Unis/Canada, s'il vous plaît contacter le distributeur local. L'information de distributeur peut être trouvée à [www.knex.com/distributors](http://www.knex.com/distributors).  
(FR) Tél 0 820 015 015 ; [www.tomy.fr](http://www.tomy.fr) (UK) Tel 023 8086 2600; [www.tomy.co.uk](http://www.tomy.co.uk)  
(DE) [www.tomy.de](http://www.tomy.de) (AZ) (BE) (NL) (SE) (CH) (CL) (FR) [www.knex.com/distributors](http://www.knex.com/distributors)

Sold separately. Some products may not be available in all markets.  
Vendues séparément. Certains ne sont pas disponibles pour tous les marchés.  
Se venden por separado. Algunos productos no pueden estar disponibles en todos mercados.

K'NEX is a registered trademark of K'NEX Limited Partnership Group. Product & colors may vary. Standard K'NEX parts made in the USA. Special components made in China.

(ES) K'NEX es una marca registrada de K'NEX Limited Partnership Group. El producto y los colores pueden variar. Piezas estándar de K'NEX hechas en EE.UU. Componentes especiales hechos en China.  
(FR) K'NEX est une marque déposée de K'NEX Limited Partnership Group. Produits et couleurs peuvent varier. Pièces K'NEX courantes fabriquées aux États-Unis. Éléments spéciaux fabriqués en Chine.

TOMY S040  
3SA England

©2011 K'NEX Limited Partnership Group  
P.O. Box 700  
Hatfield, PA 19440-0700

129045-V1-04/11

