

K'nex

SUPER CYBORG

Roller Coaster
Building Set

SUPER CYBORG

Montagnes Russes
Jeu de construction

2.9 ft
88.3 cm

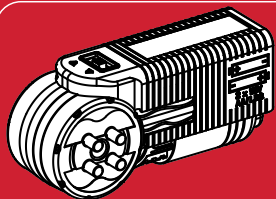
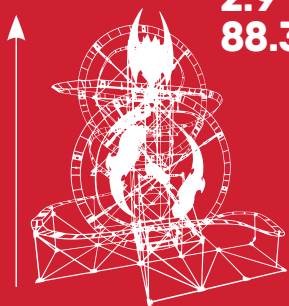

MOTOR/MOTEUR
Included/Inclus

AA (LR6) AA (LR6) Not Included/Non Inclus

Ages / Âge

9-14

34948

THRILL RIDES



K'nex
RIDE IT!

**BUILD & RIDE APP + VIEWER INCLUDED.
CONSTRUIRE ET ROULER APPLICATION
+ VISIONNEUSE INCLUS.**

Keep this important information for future reference

WARNING: CHOKING HAZARD – Small parts. Not for children under 3 years.

CAUTION: Keep hands, face, hair and clothing away from all moving parts.

CAUTION: Be careful not to tip the model over. Model should be placed on a flat and hard surface.

Do not obstruct track with objects or any part of your body.

Battery Information

How to Insert and Remove Batteries

Use a small Phillips head screwdriver to loosen the screw. Insert 2 fresh AA batteries** (LR6) into the compartment with the correct polarity (+/-) as shown here. Install batteries before building models.

** Not included

CAUTION: To Avoid Battery Leakage

- Insert batteries with correct polarity (+/-) as shown.
- Do not mix different types of batteries.
- Do not mix alkaline, standard (carbon-zinc) or rechargeable batteries.
- Do not mix new and used batteries. Only batteries of the same or equivalent type recommended should be used.
- Remove exhausted batteries from the toy; do not short-circuit supply terminals.
- Remove all batteries if the toy will not be used for a long period of time.

Important Tips

- Alkaline batteries are recommended.
- Rechargeable batteries are not recommended.
- Remove rechargeable batteries before recharging; they must be charged only under adult supervision.
- Non-rechargeable batteries must not be recharged.
- Keep components free of dust; do not immerse or use in water.
- Do not dispose of batteries in a fire; they could leak or explode and cause injury.



The whee bin indicates this product cannot be disposed of with household waste due to presence of hazardous substances.

To protect human health and environment, check your local authority for recycling advice and facilities (2012/19/EU, Europe only).

Gardez précieusement cette notice pour vous y référer ultérieurement

ATTENTION : RISQUE D'ÉTOUFFEMENT – Pièces de petite taille. Ne convient pas aux enfants de moins de 3 ans.

ATTENTION : Garder les cheveux, les doigts, le visage et les vêtements à l'écart de toutes les pièces mobiles.

ATTENTION : Faire attention de ne pas renverser le modèle. Le modèle devrait être placé sur une surface plate et dure.

Ne pas bloquer les rails avec des objets ou le corps.

Informations sur les Piles

Comment mettre et retirer des piles

Utiliser un petit tournevis pour desserrer la vis et pour enlever le couvercle des piles. Insérer 2 piles AA (LR6)** neuves dans le compartiment en respectant la polarité (+/-). Installe les piles avant de réaliser tes constructions.

** Pas inclus

ATTENTION : Pour éviter la fuite des piles

- Insérez les piles en respectant la polarité (+/-) comme indiqué.
- Ne pas mélanger différents types de piles.
- Ne pas mélanger des piles alcalines avec des piles standard (carbone-zinc), ou des piles rechargeables.
- Ne pas mélanger des piles neuves avec des piles usées. Il convient d'utiliser uniquement des piles du type recommandé ou d'un type équivalent.
- Retirer toujours les piles faibles ou mortes du produit ; ne pas faire court-circuiter les terminaux.
- Retirez toutes les piles si le jouet ne sera pas utilisé pendant une longue période de temps.

Conseils Importants

- Les piles alcalines sont recommandées.
- Les piles rechargeables ne sont pas recommandées.
- Retirer les piles rechargeables du jouet avant de les recharger; elles doivent être chargées exclusivement en présence d'un adulte.
- Les piles qui ne sont pas rechargeables ne doivent pas être rechargées.
- Veiller à ce que les éléments restent à l'abri de la poussière ; ne pas les plonger ni les utiliser dans l'eau.
- Ne pas jeter les piles dans le feu; elles risqueraient de fuir ou d'exploser et d'entraîner des blessures.

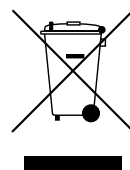

Le symbole « poubelle à roulettes » indique que ce produit ne peut pas être éliminé avec vos déchets ménagers en raison de la présence de substances dangereuses.

Afin de protéger votre santé et l'environnement, renseignez-vous auprès de vos autorités locales afin d'obtenir des conseils sur le recyclage et la localisation des installations adaptées (2012/19/EU, Europe uniquement).





Start Building

Each piece has its own shape and color. Just look at the pictures, find the pieces in your set that match and then connect them together. Try to face your model in the same direction as the instructions while you build. The arrows show you where the parts connect, but not all connections points have arrows. Faded colors show you this section is already built.

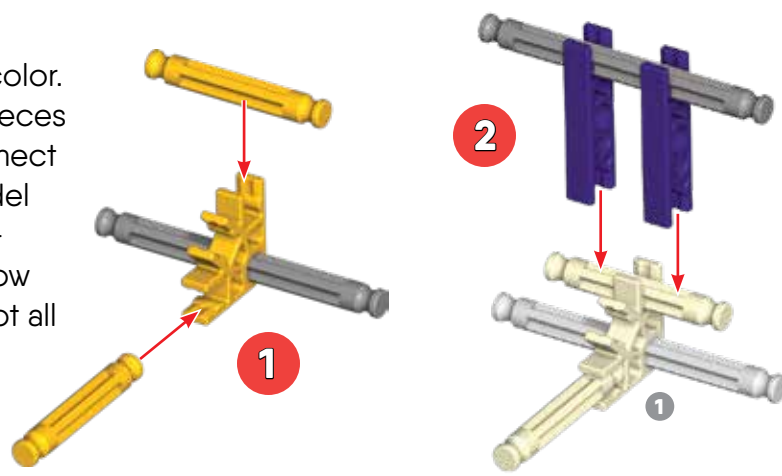

Démarre ta Construction

Chaque pièce a sa propre forme et sa propre couleur. Regarde les illustrations, trouve les pièces qui y correspondent et assemble-les. Pour te faciliter la tâche, oriente le modèle dans le même sens que les instructions. Les flèches indiquent où les pièces s'assemblent, mais les points de raccordement n'ont pas tous des flèches. Les pièces ayant une couleur estompée sont celles déjà assemblées.

Connectors

You can slide these special connectors together. Push tightly until you hear a "click". Pay close attention to the instructions and position them horizontally or vertically exactly as they are shown.

Connecteurs

Tu peux assembler ces connecteurs spéciaux en les faisant glisser l'un dans l'autre. Pousse fort jusqu'à entendre un « clic ». Lis attentivement les instructions et positionne-les horizontalement ou verticalement, en suivant exactement les illustrations.

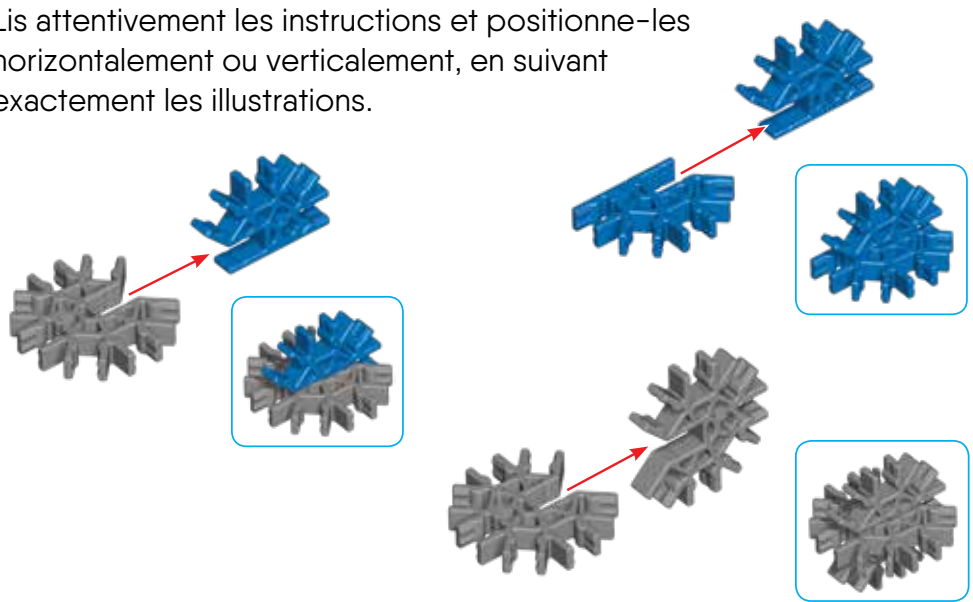

Spacers

There are places in your model where you need to add spacers. Be sure to use the correct number of spacers shown in the instructions.



Séparateurs

Il y a des endroits sur le modèle où des séparateurs sont nécessaires. Assure-toi d'utiliser la bonne nombre de séparateurs, comme indiqué sur les instructions.

Chain

Be sure to attach all the chain links in the same direction.



Chaine

Assure-toi de fixer tous les maillons de la chaine dans le même sens.

VR Viewer Warnings and Instructions

Keep this important information for future reference.
Read before use:

- Use viewer only when sitting. **DO NOT** use viewer while standing or walking.
- **CAUTION!** Hold the viewer with both hands to prevent damage to your device. Viewer does not provide protection for a device.
- Discontinue use if you experience motion sickness.
- Avoid using the VR in potentially dangerous surroundings which include sharp objects, balconies, stairwells and furnishings that are easy to break.
- Anyone who has had a seizure, loss of awareness, or other symptom linked to an epileptic condition should see a doctor before using a viewer.
- Avoid prolonged use of a viewer, which can negatively impact hand-eye coordination, balance, and multi-tasking ability. Limit the time spent using a viewer and take breaks during use. Always ask an adult before using the VR viewer.
- Viewer can hold a device up to 6.2" x 3.0" x 0.30".
- Compatible devices can be used with most VR viewers.

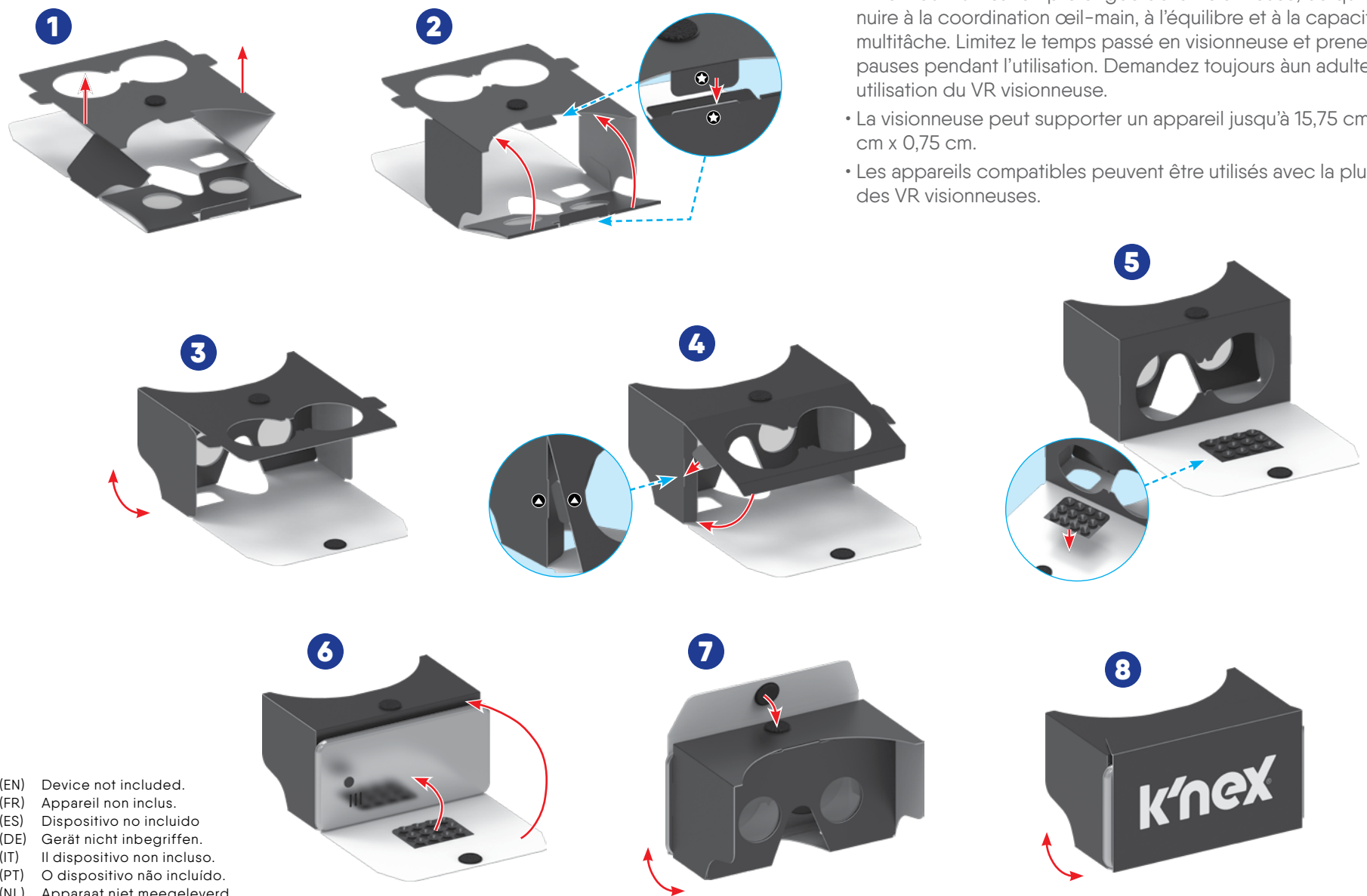

(EN) Device not included.
(FR) Appareil non inclus.
(ES) Dispositivo no incluido
(DE) Gerät nicht inbegriffen.
(IT) Il dispositivo non incluso.
(PT) O dispositivo não incluído.
(NL) Apparaat niet meegeleverd.

Instruction et mise en grade pour utilisateur du VR

Garder précieusement cette notice pour s'y référer ultérieurement. Lisez avant utilisation :

- Utilisez la visionneuse uniquement lorsque vous êtes assis. **N'UTILISEZ PAS** la visionneuse lorsque vous êtes debout ou en train de marcher.
- **Mise en garde!** Tenez la visionneuse à deux mains pour éviter d'endommager votre appareil. La visionneuse n'offre aucune protection pour le périphérique.
- Cessez d'utiliser si vous souffrez du mal des transports.
- Évitez d'utiliser le VR dans un environnement potentiellement dangereux, notamment des objets tranchants, des balcons, des cages d'escaliers et des meubles faciles à briser.
- Toute personne qui a eu une crise, une perte de conscience ou tout autre symptôme lié à une maladie épileptique devrait consulter un médecin avant d'utiliser la visionneuse.
- Évitez tout l'utilisation prolongée de la visionneuse, ce qui peut nuire à la coordination œil-main, à l'équilibre et à la capacité multitâche. Limitez le temps passé en visionneuse et prenez des pauses pendant l'utilisation. Demandez toujours à un adulte avant utilisation du VR visionneuse.
- La visionneuse peut supporter un appareil jusqu'à 15,75 cm x 7,6 cm x 0,75 cm.
- Les appareils compatibles peuvent être utilisés avec la plupart des VR visionneuses.

k'nex

**SUPER
CYBORG
SUPER
CYBORG**



1

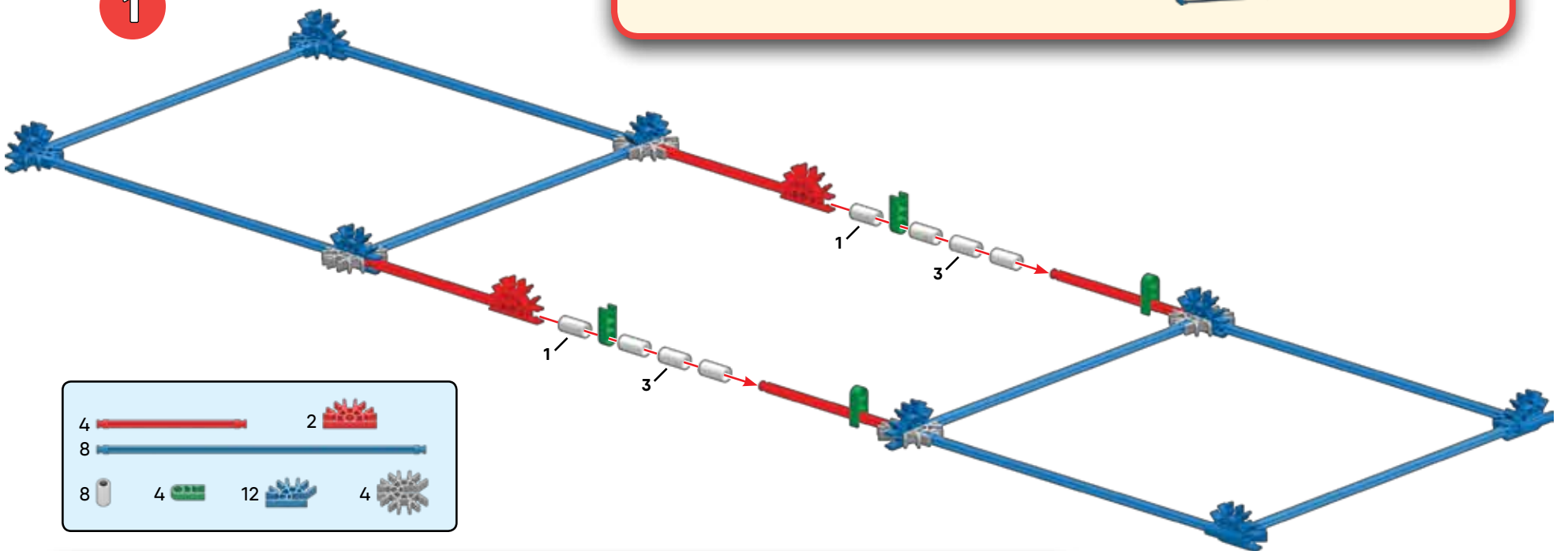

- | | | | |
|---|--|----|--|
| 4 | | 2 | |
| 8 | | | |
| 8 | | 4 | |
| | | 12 | |
| | | 4 | |

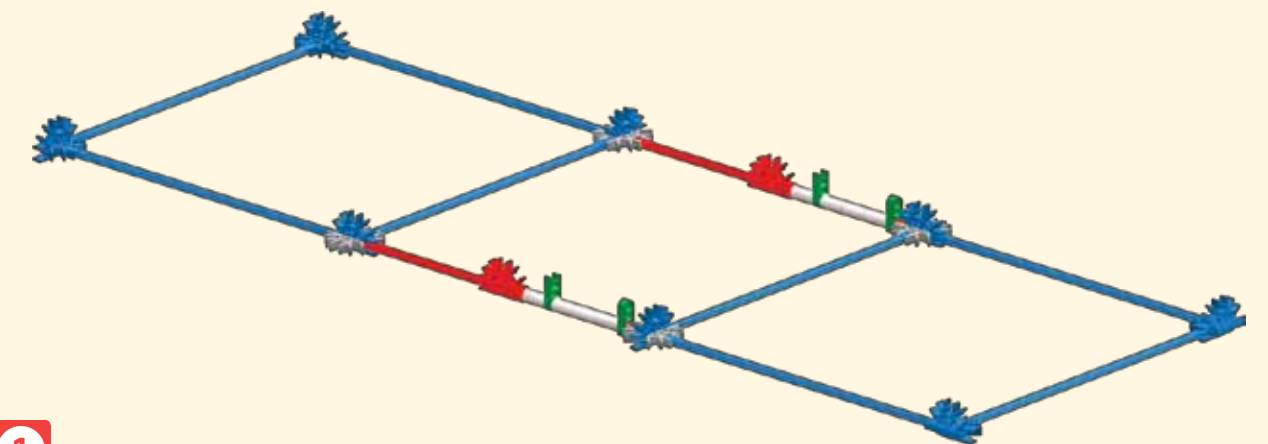

1

TIP: While you're building make sure you face your model in the same direction as the pictures show in the instructions.

CONSEIL : Essaye de situer ton modèle dans le même sens que les instructions pendant le montage.

- | | | |
|---|---|---|
| 1 | 1 | 4 |
| 1 | | |
| 1 | 2 | |
| 1 | 1 | 1 |
| 1 | 2 | 1 |
| 1 | 2 | |
| 2 | | |

2

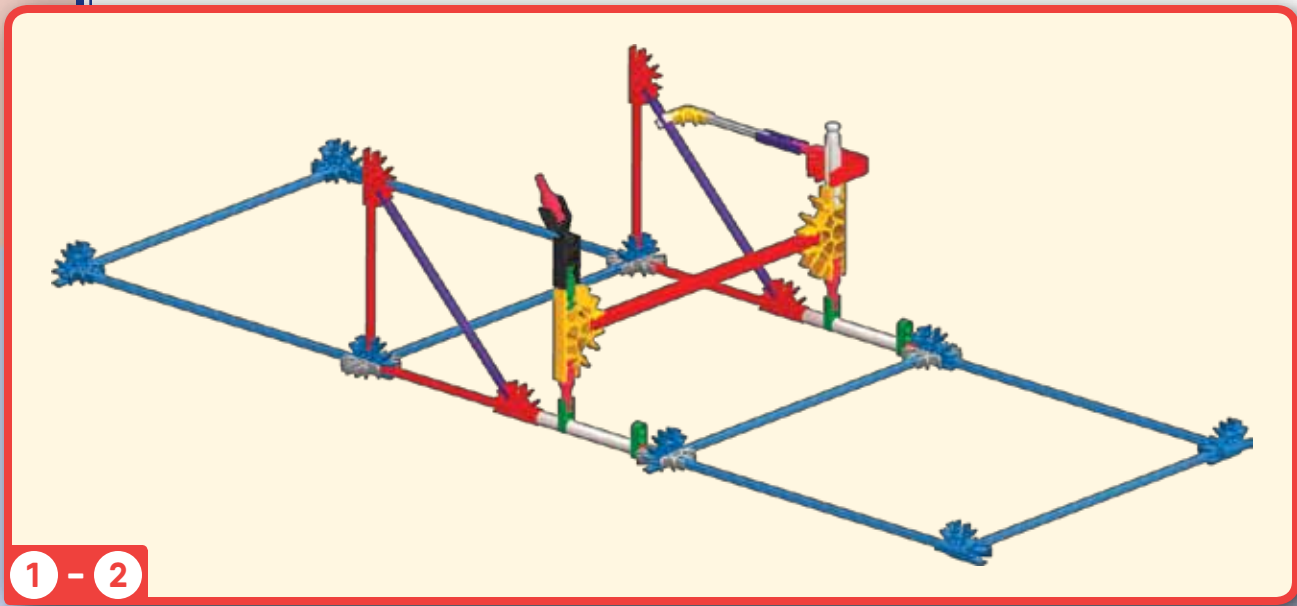
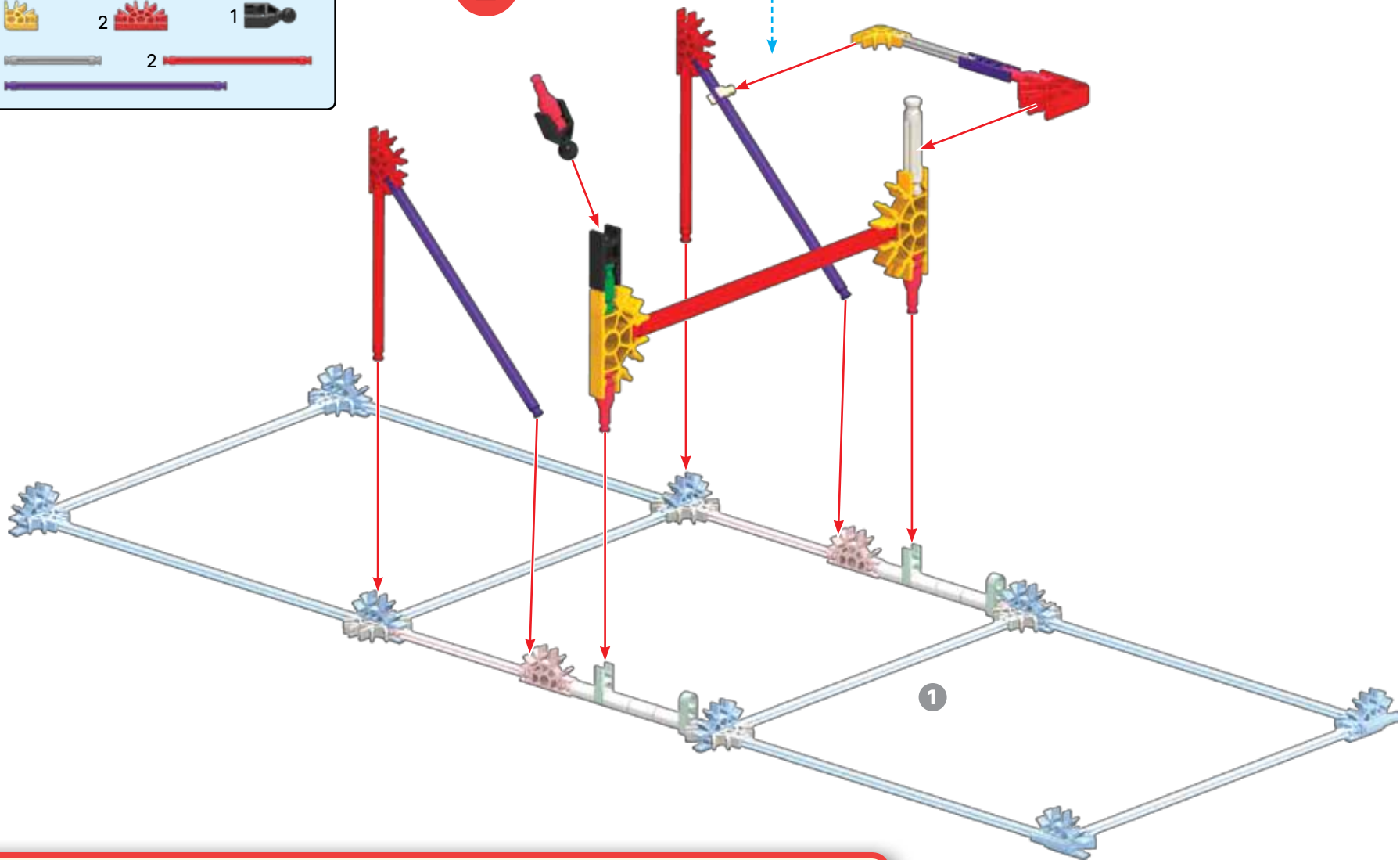
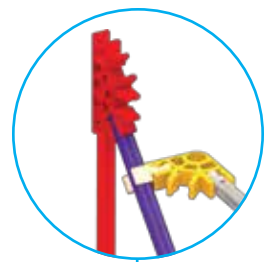

1 - 2

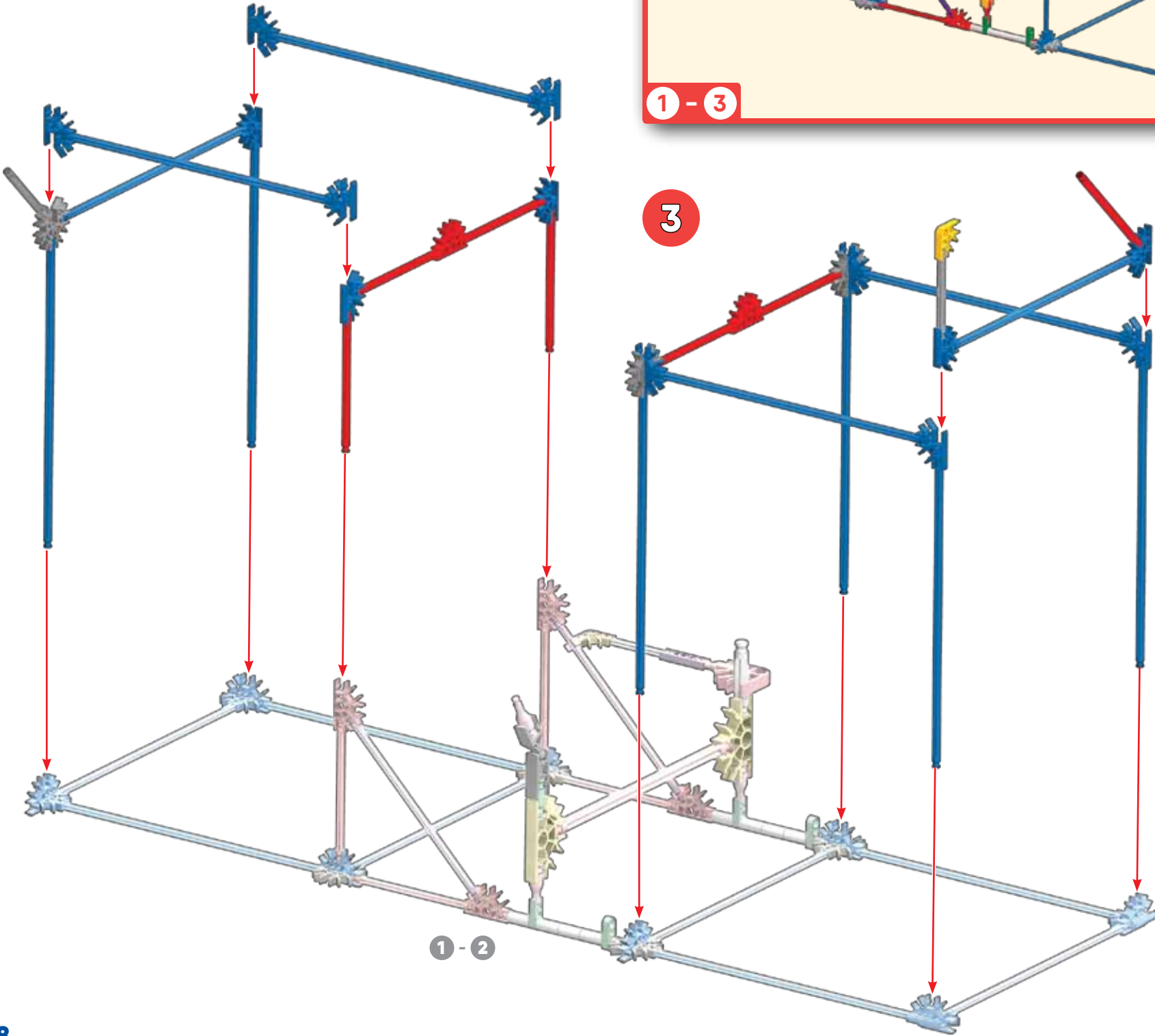
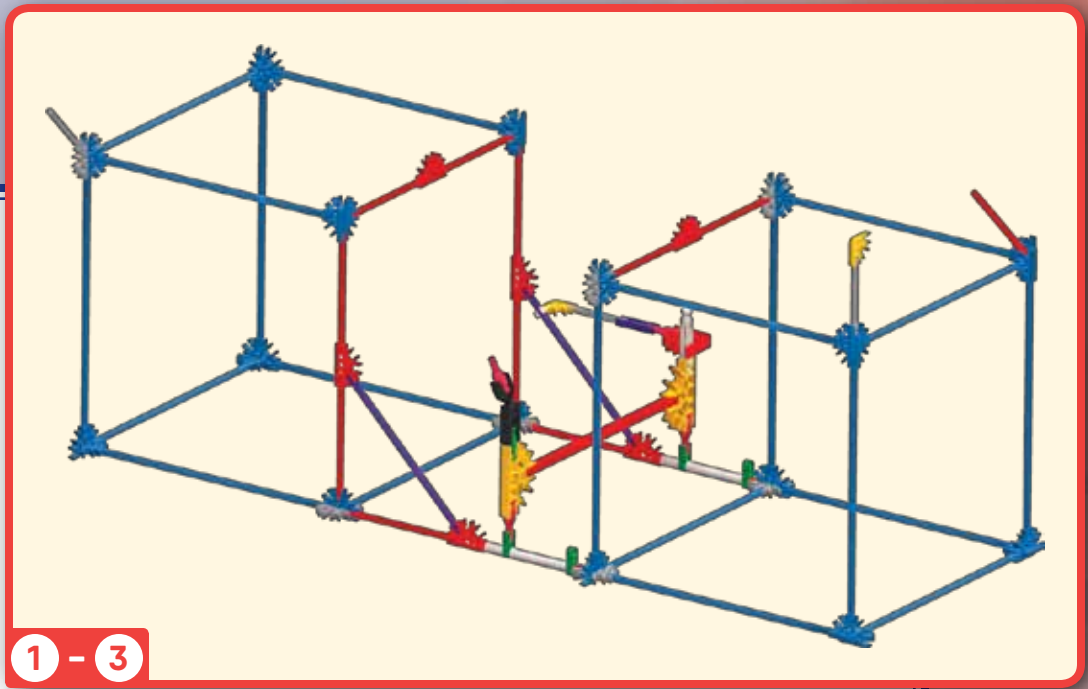
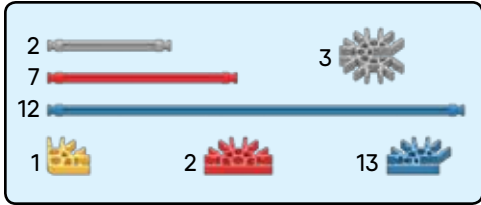

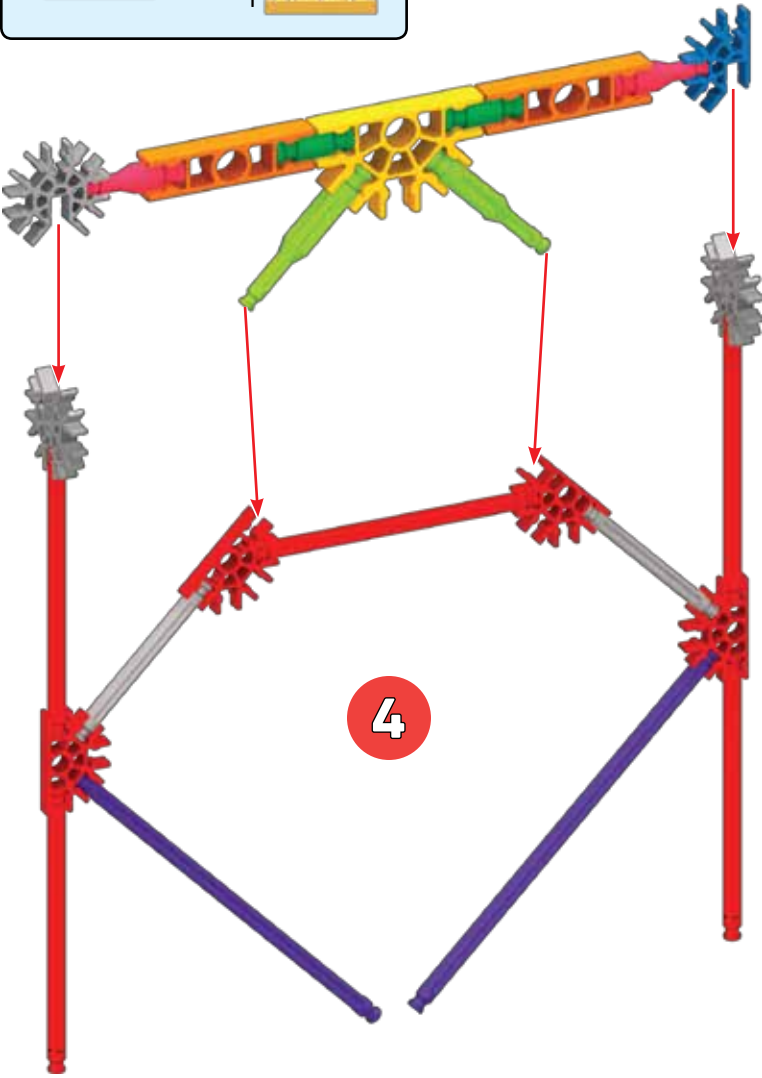
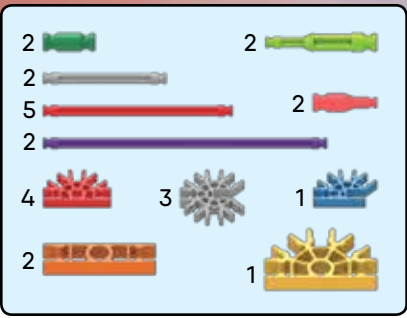

4

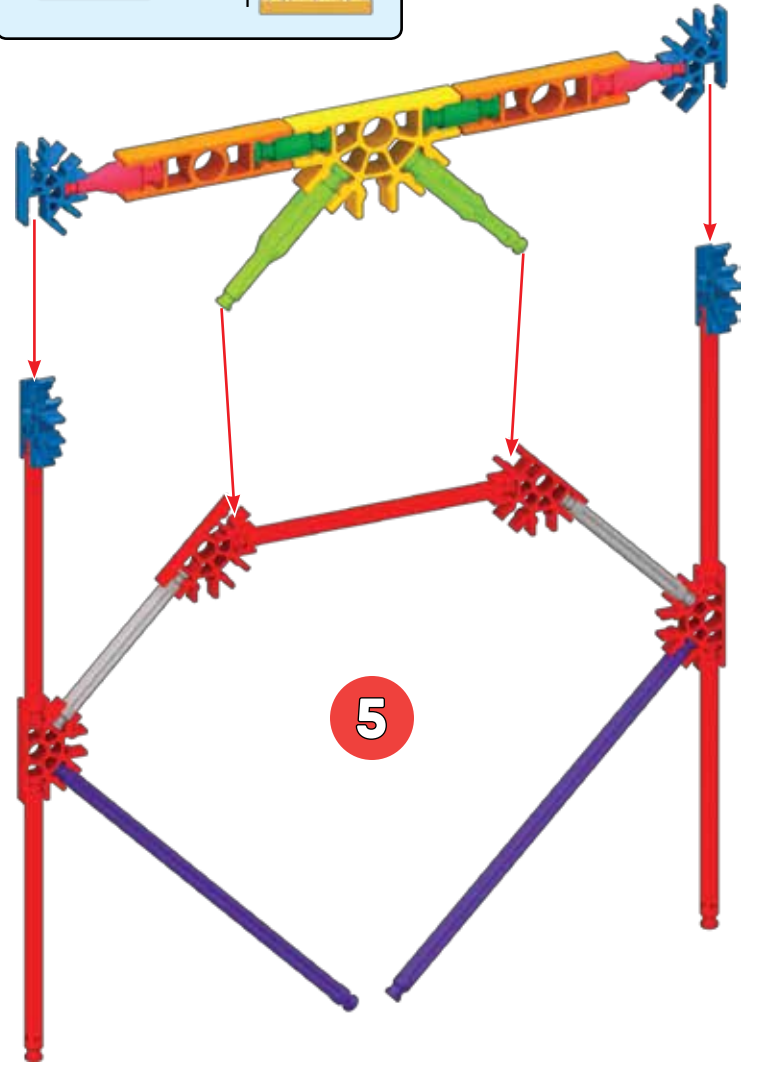
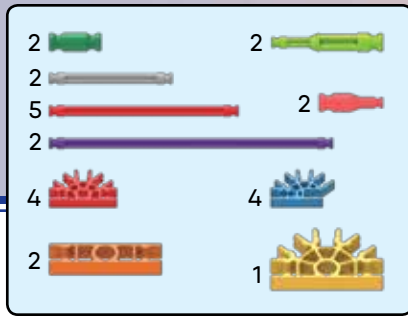

5

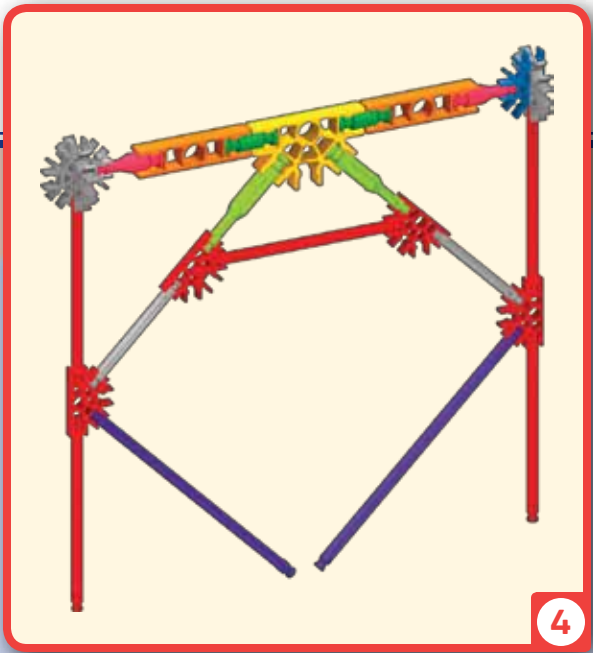

4

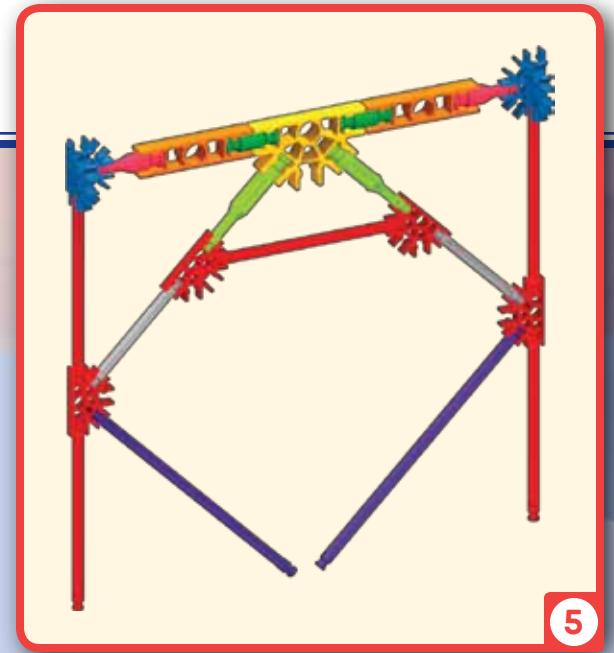

5

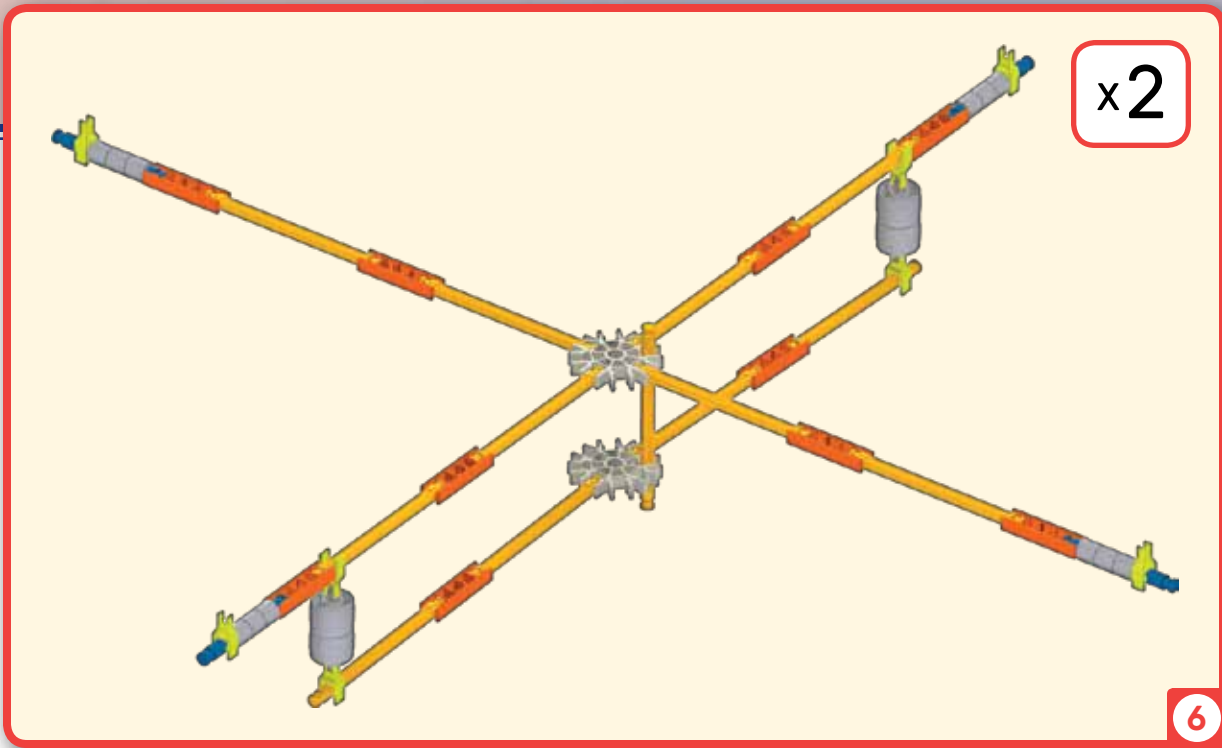

8		24		16	
26		4		8	
4		20			

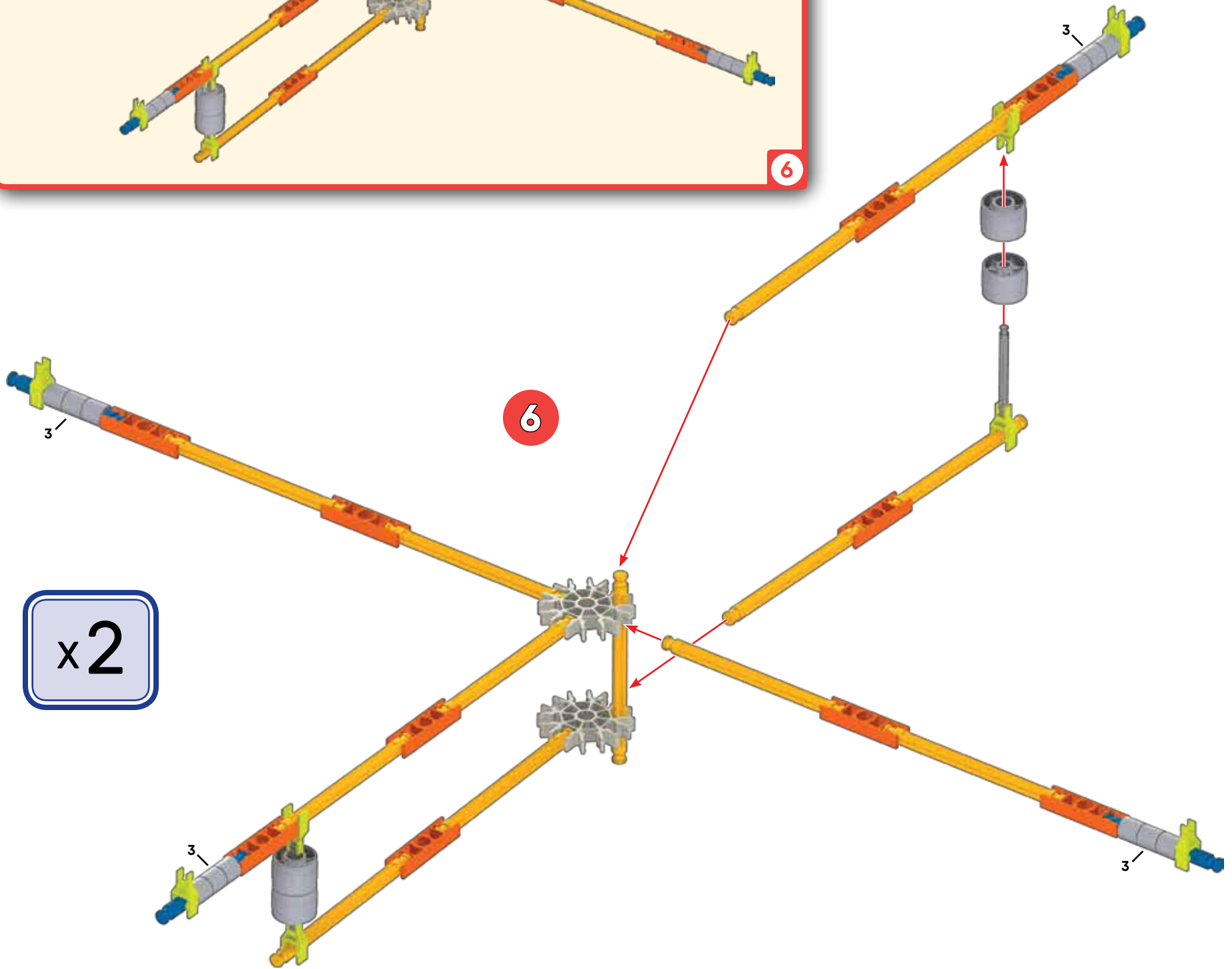

x2

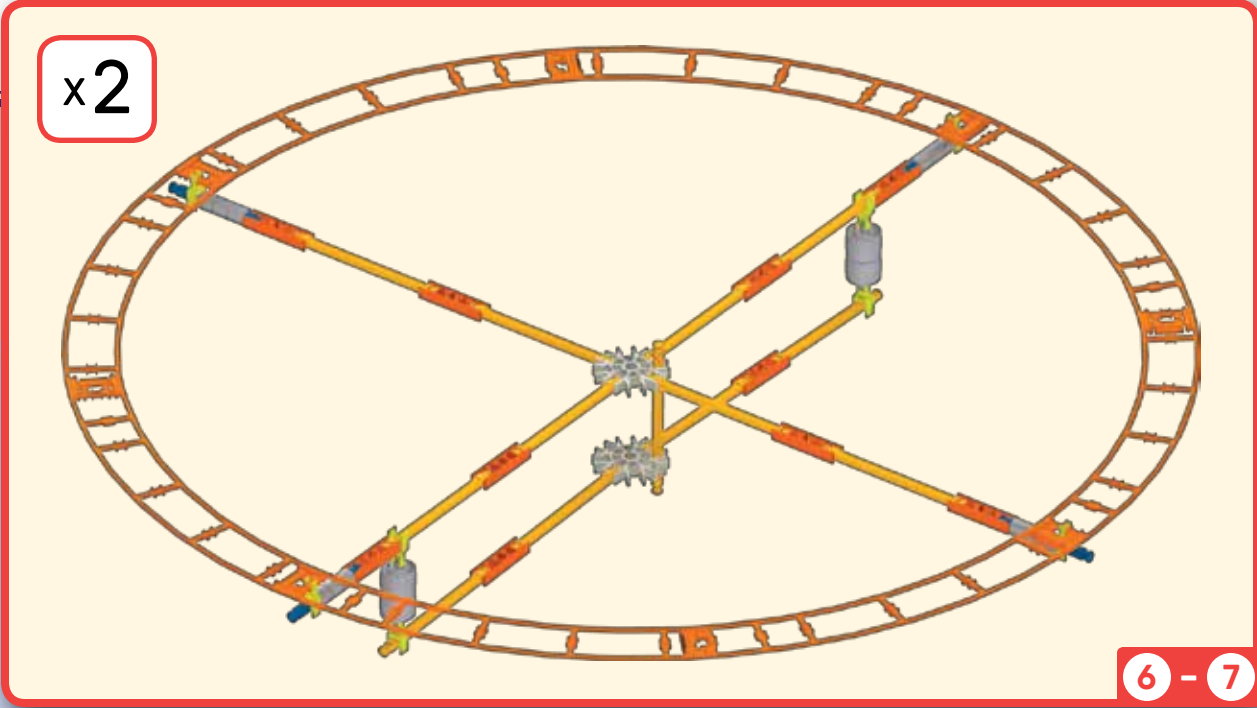
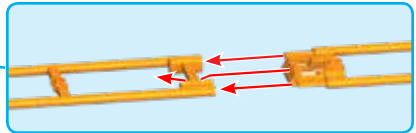
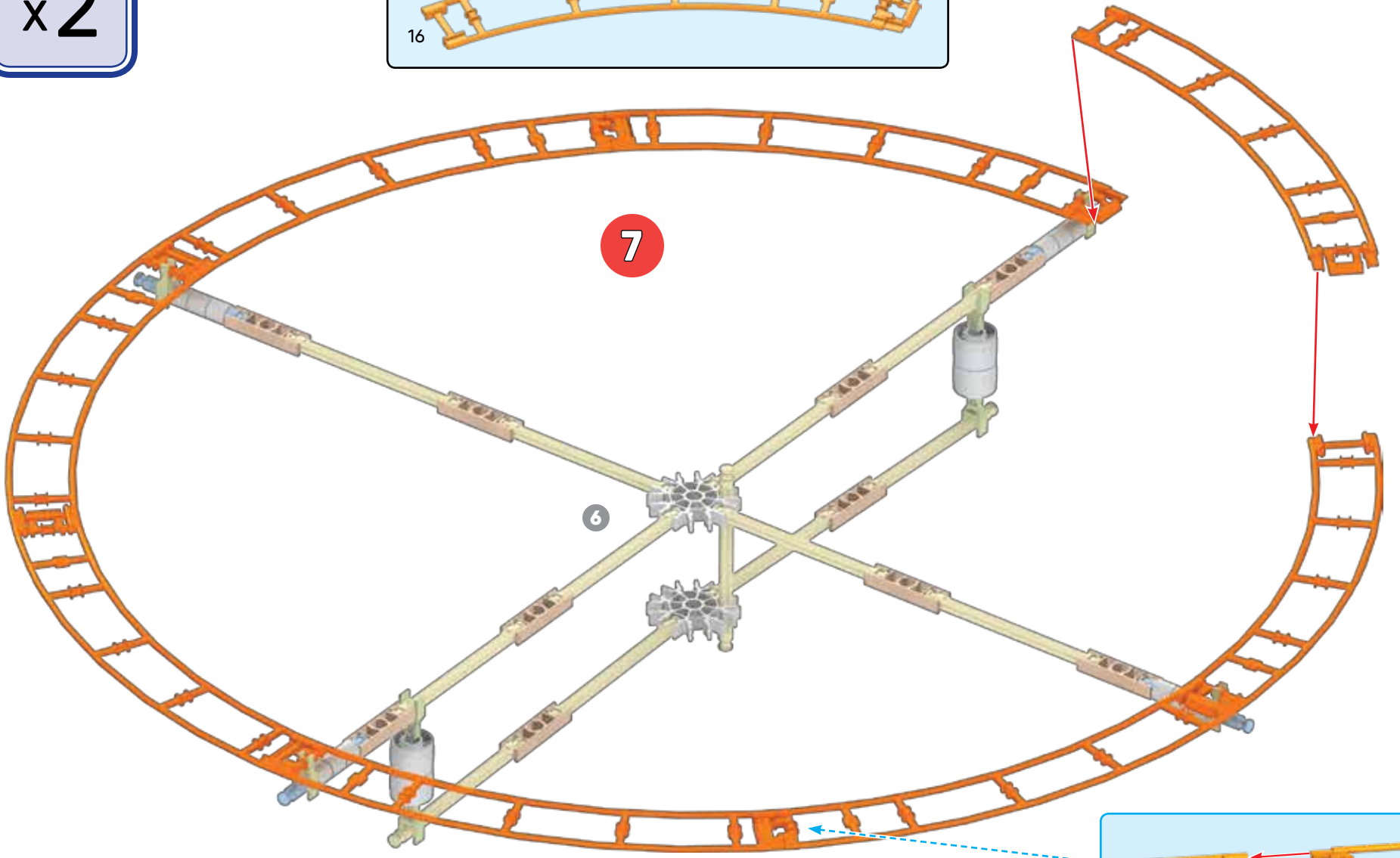
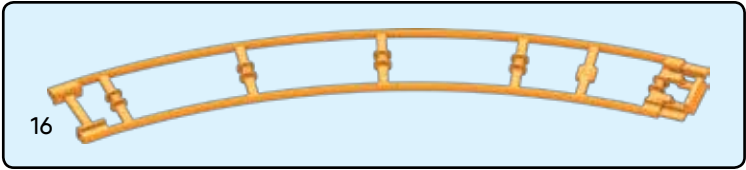



4 - 8

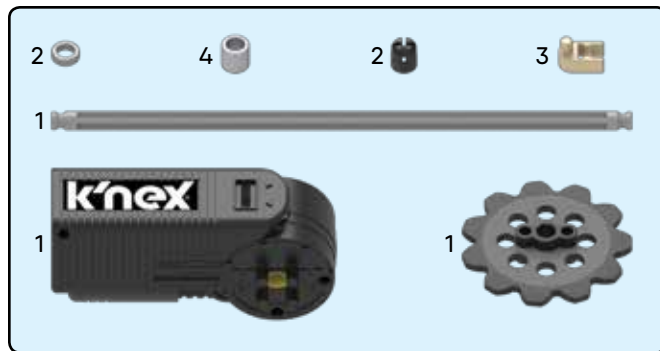

- (EN) Did you install 2 AA (or LR6) batteries in the motor?
- (FR) Avez-vous installé 2 piles AA (ou LR6) ?
- (ES) ¿Instalaste 2 pilas AA (o LR6) en el motor?
- (DE) Hast du 2 AA (oder LR6) Batterien in den Motor eingelegt?
- (IT) Hai installato 2 batterie AA (o LR6) nel motore?
- (PT) Foram instaladas as pilhas 2 AA (ou LR6) no motor?
- (NL) Heb je 2 AA (of LR6)-batterijen in de motor geplaatst?

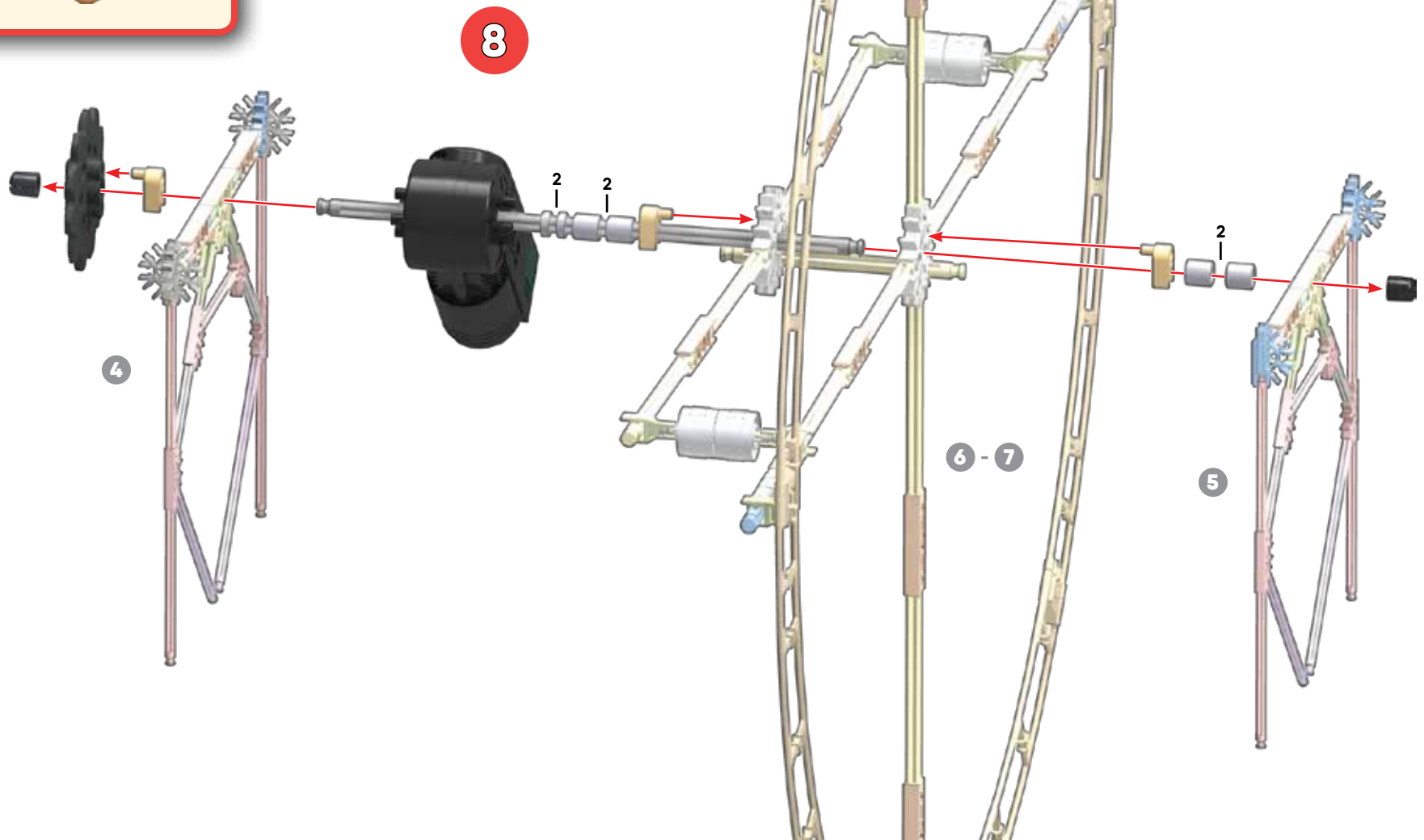

8

4

6 - 7

5

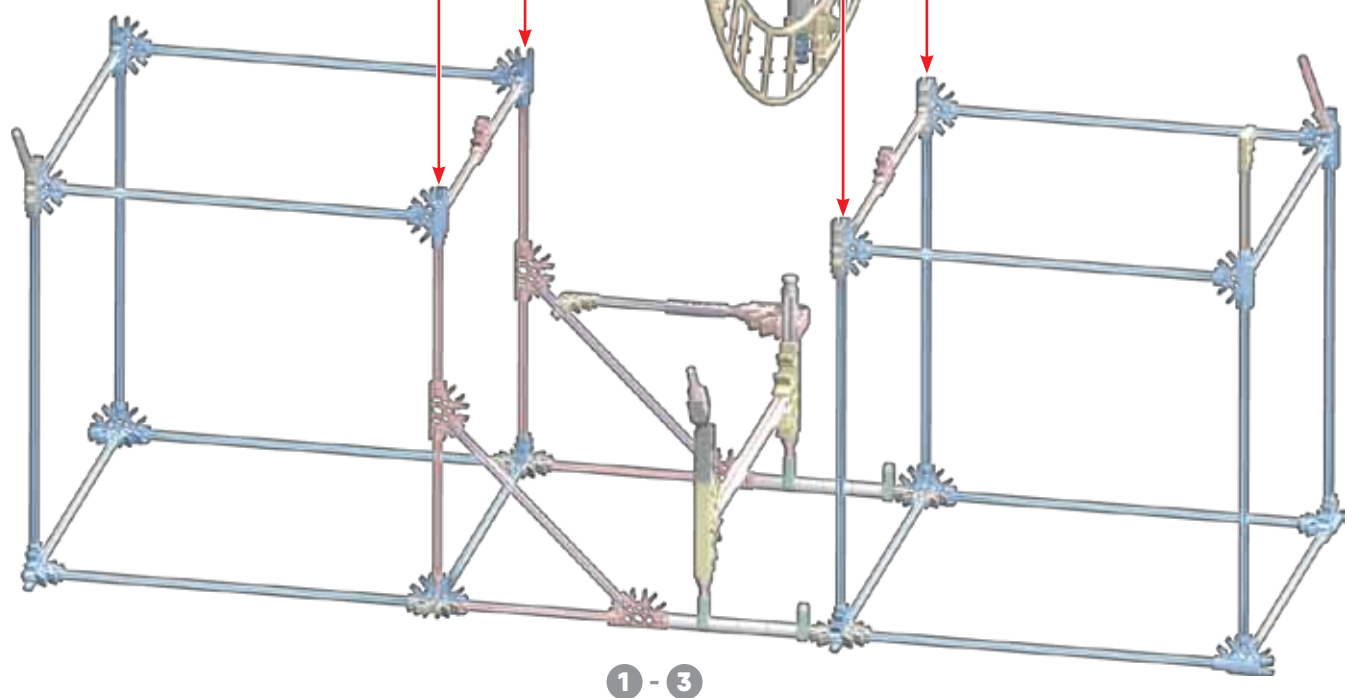
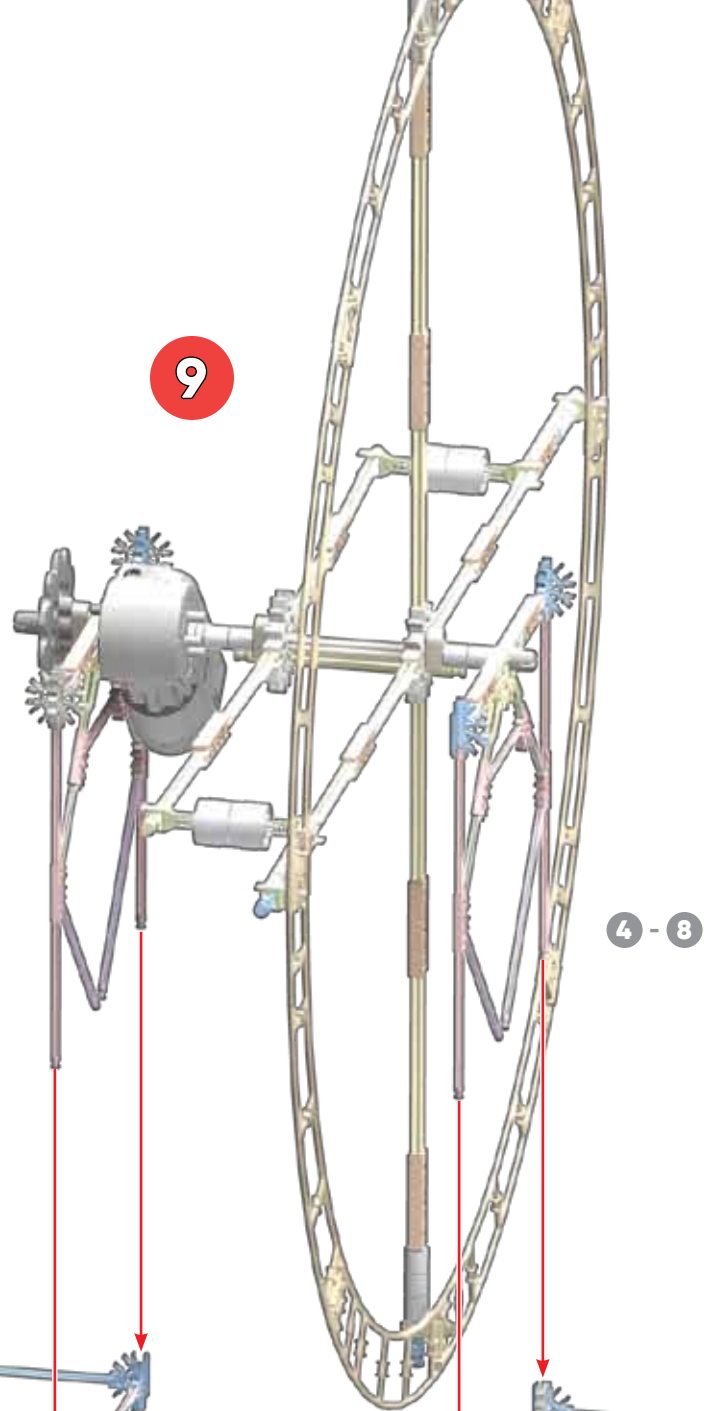
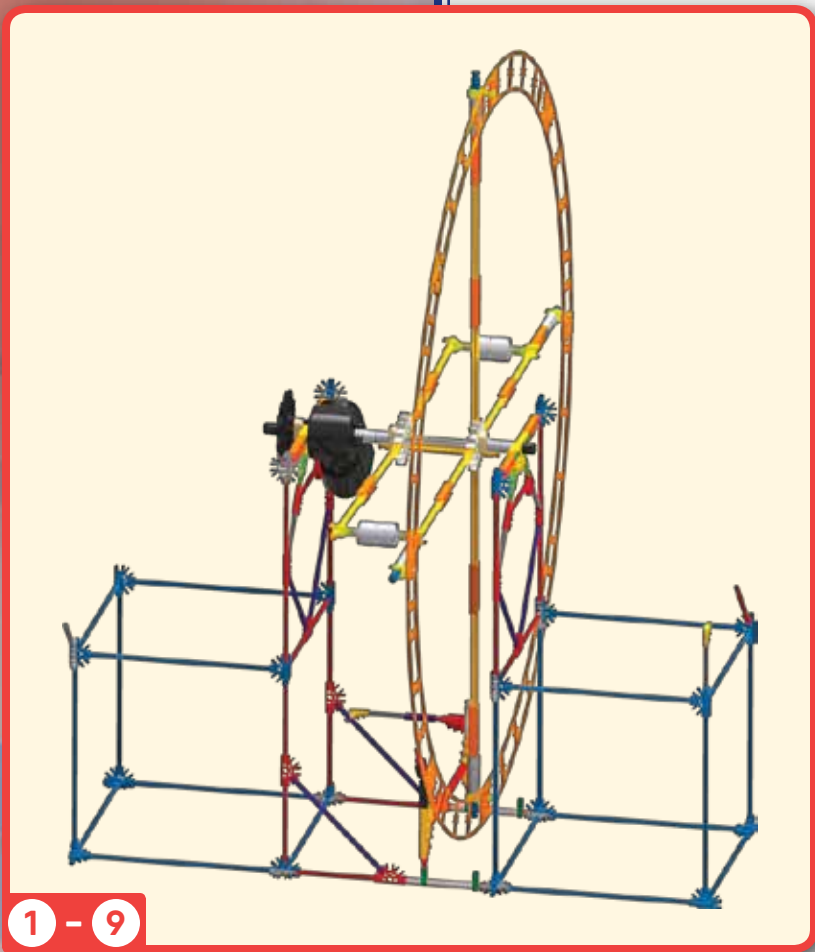

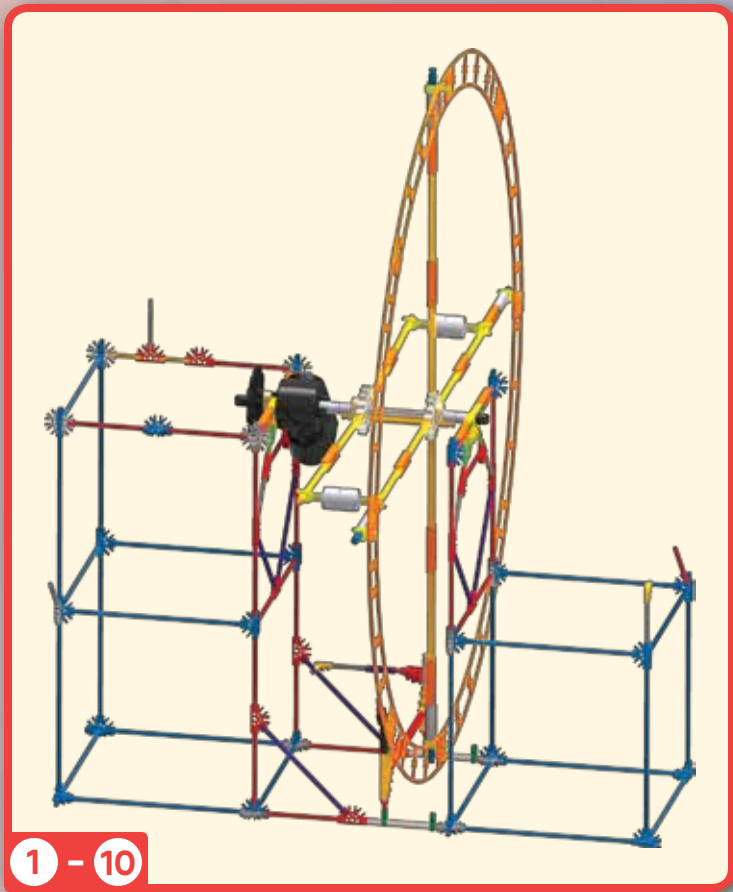

1 - 10

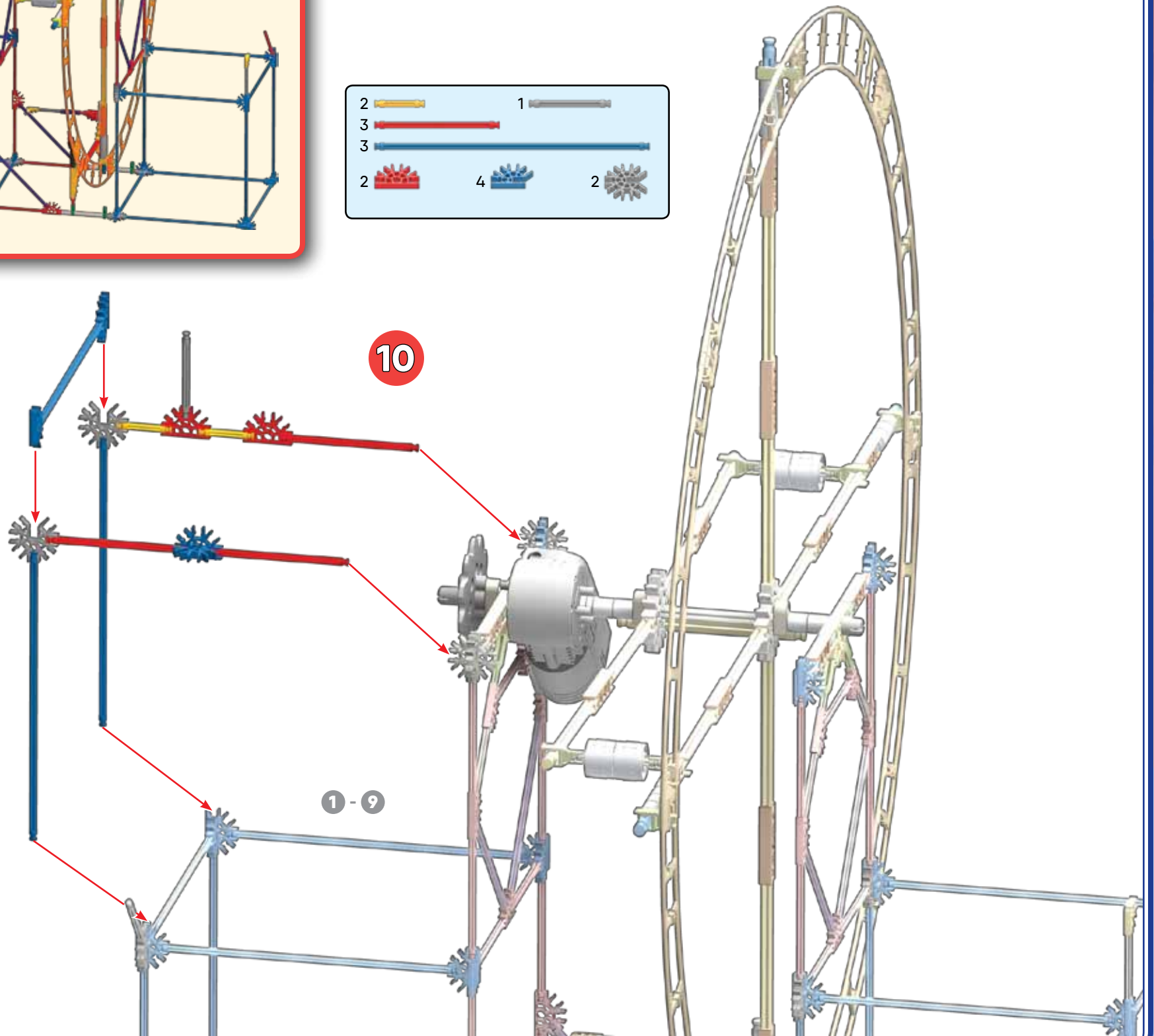
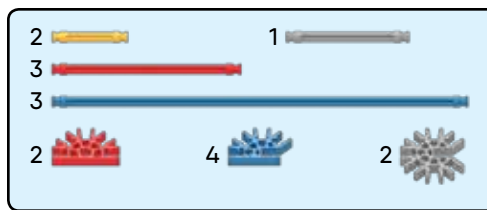

10

1 - 9

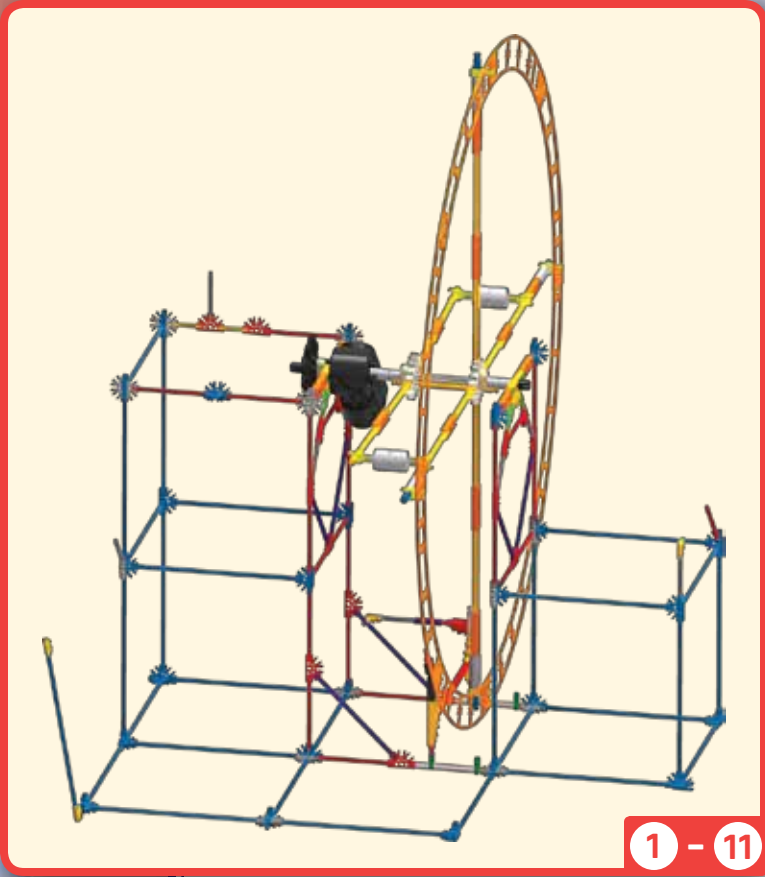





11

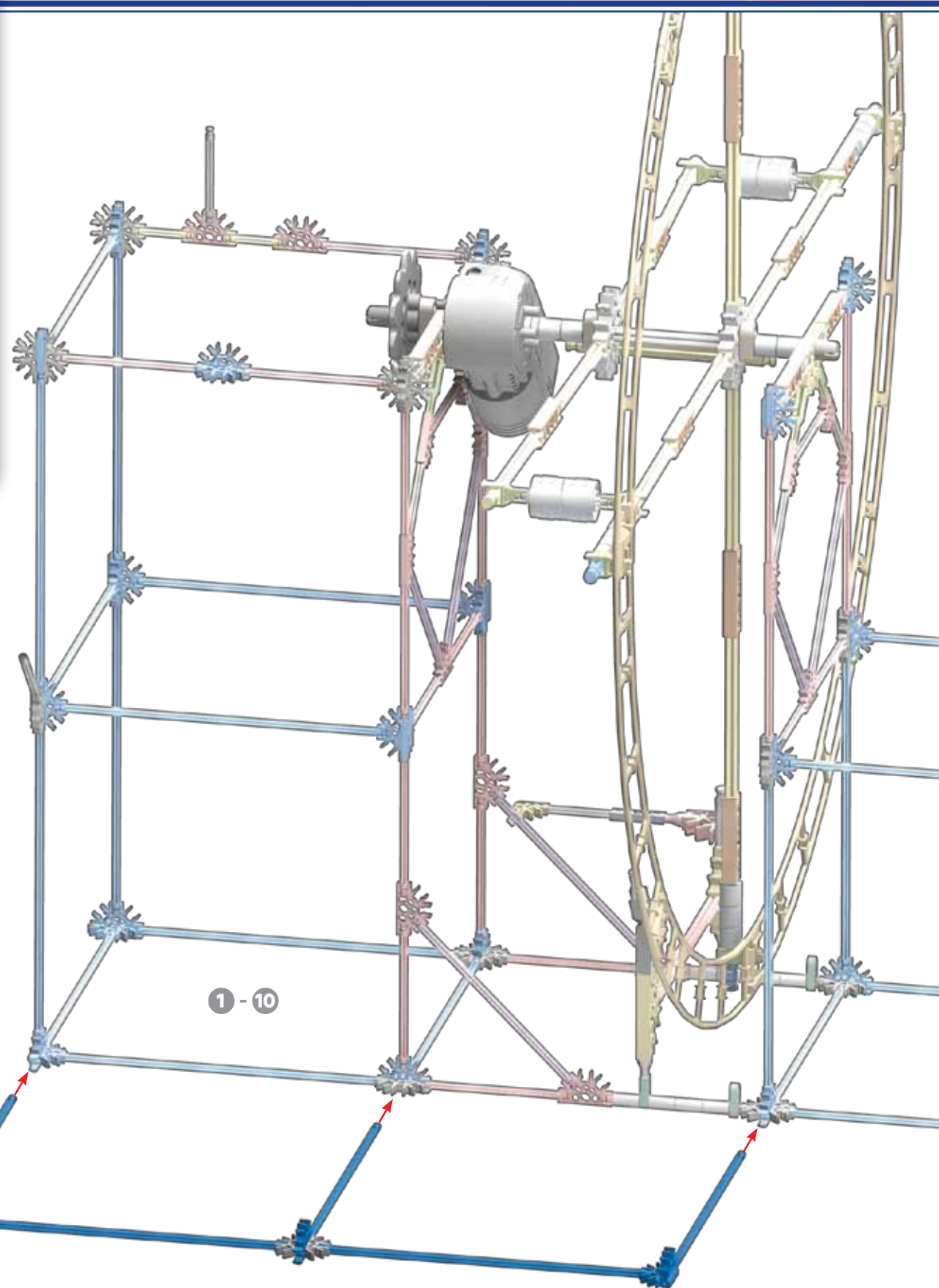

1 - 10



2		1		1		8	
6							

12

1 - 11

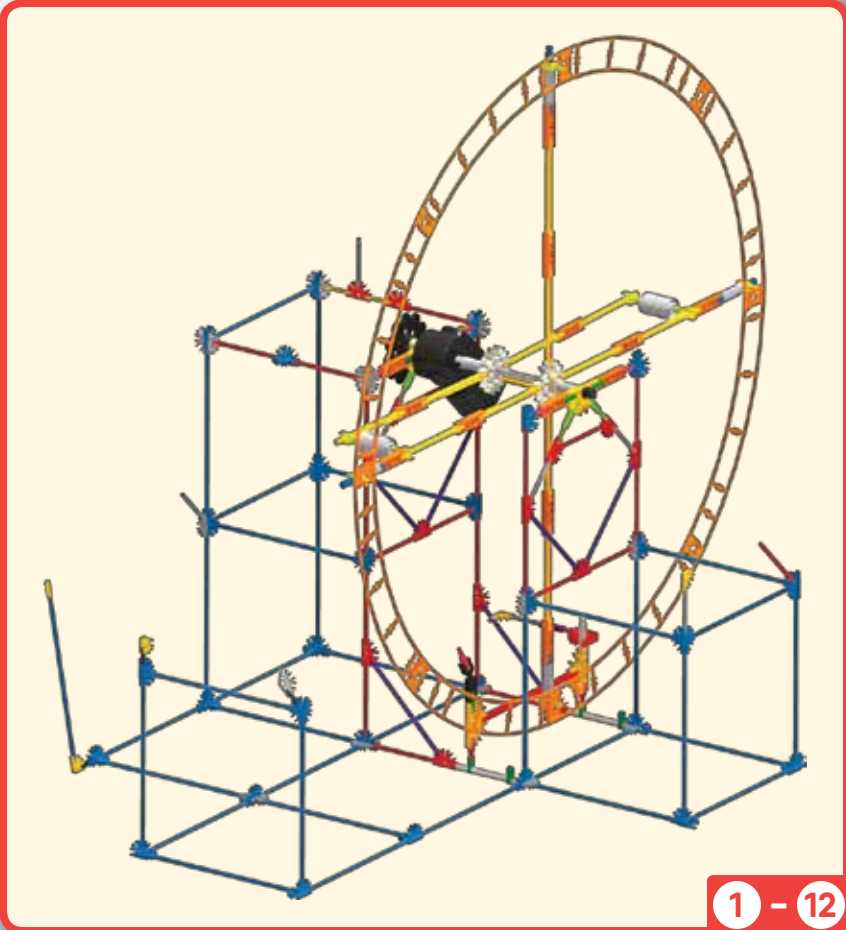
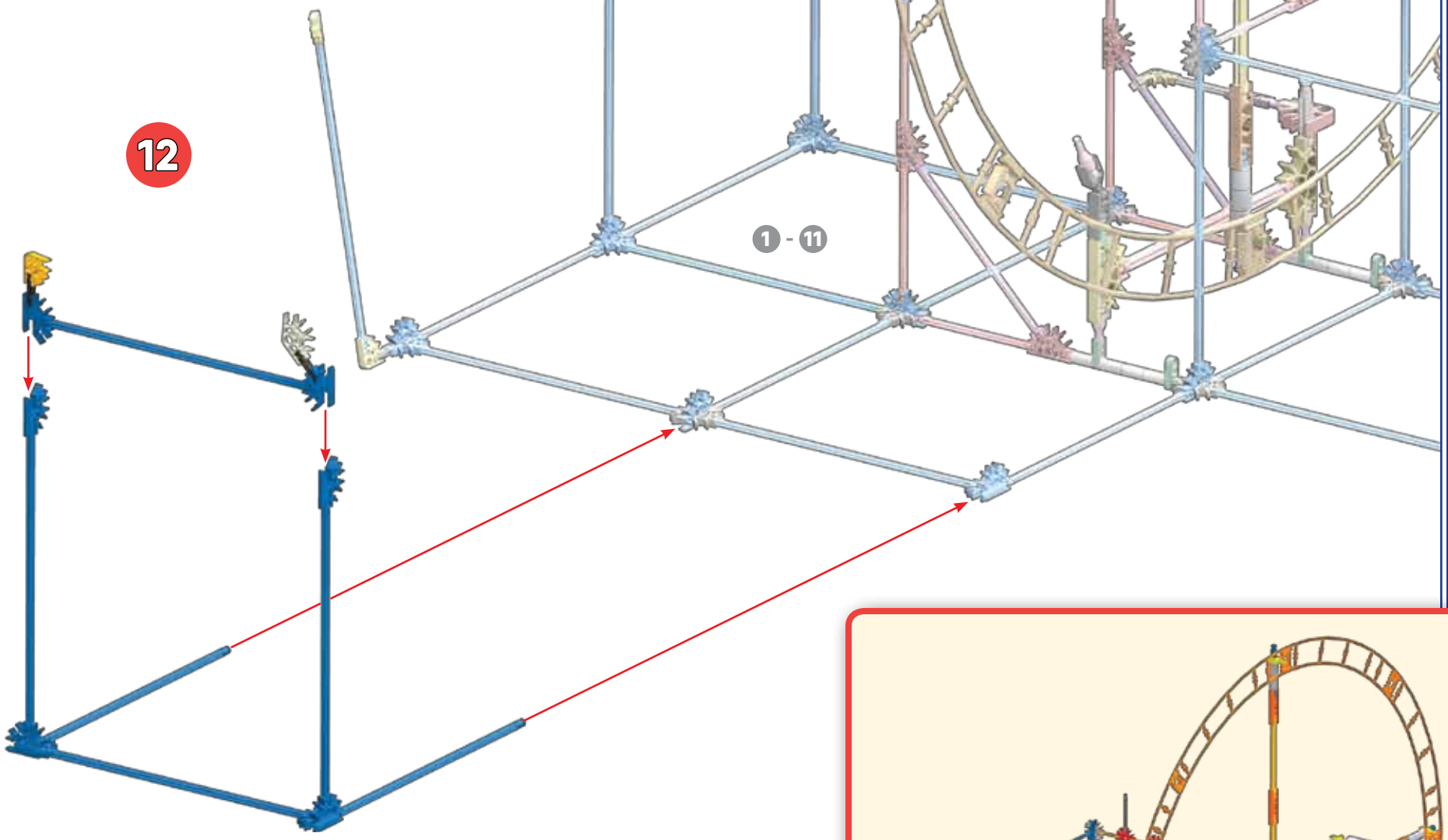

1 - 12

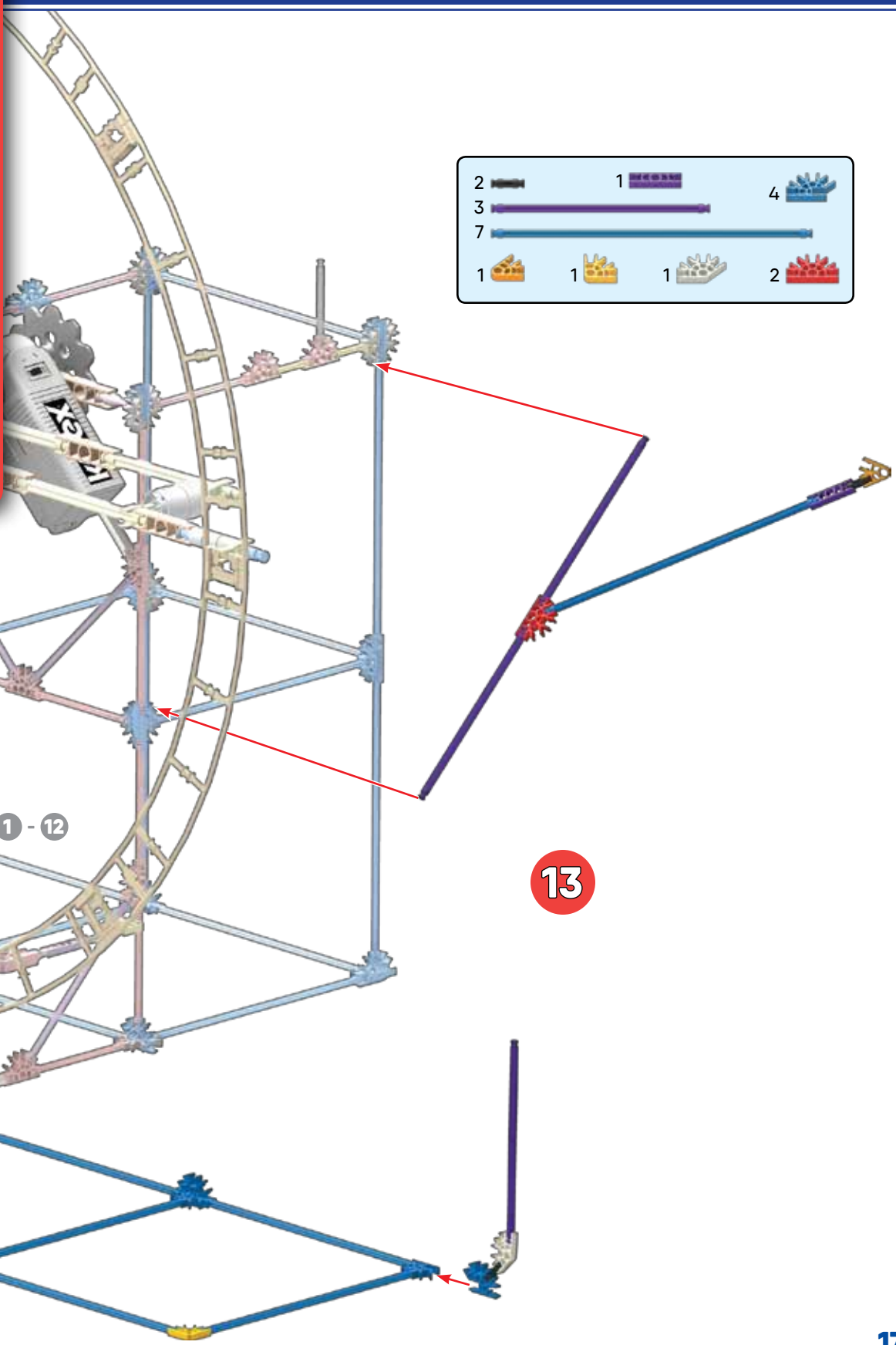
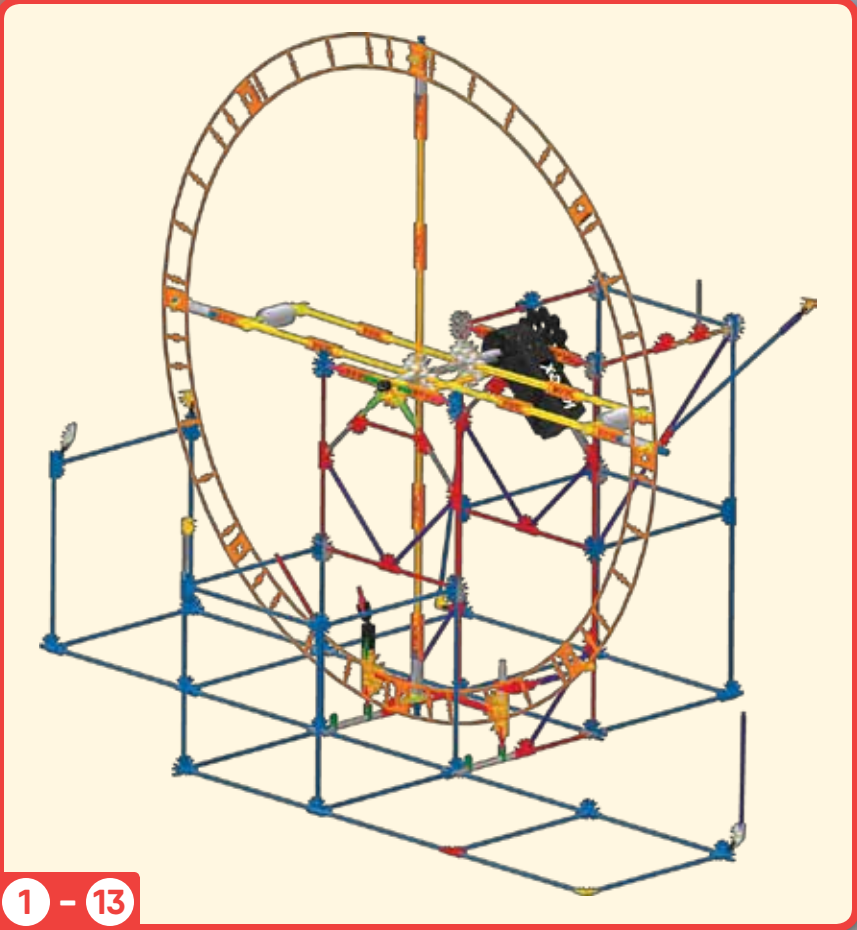



1 - 14

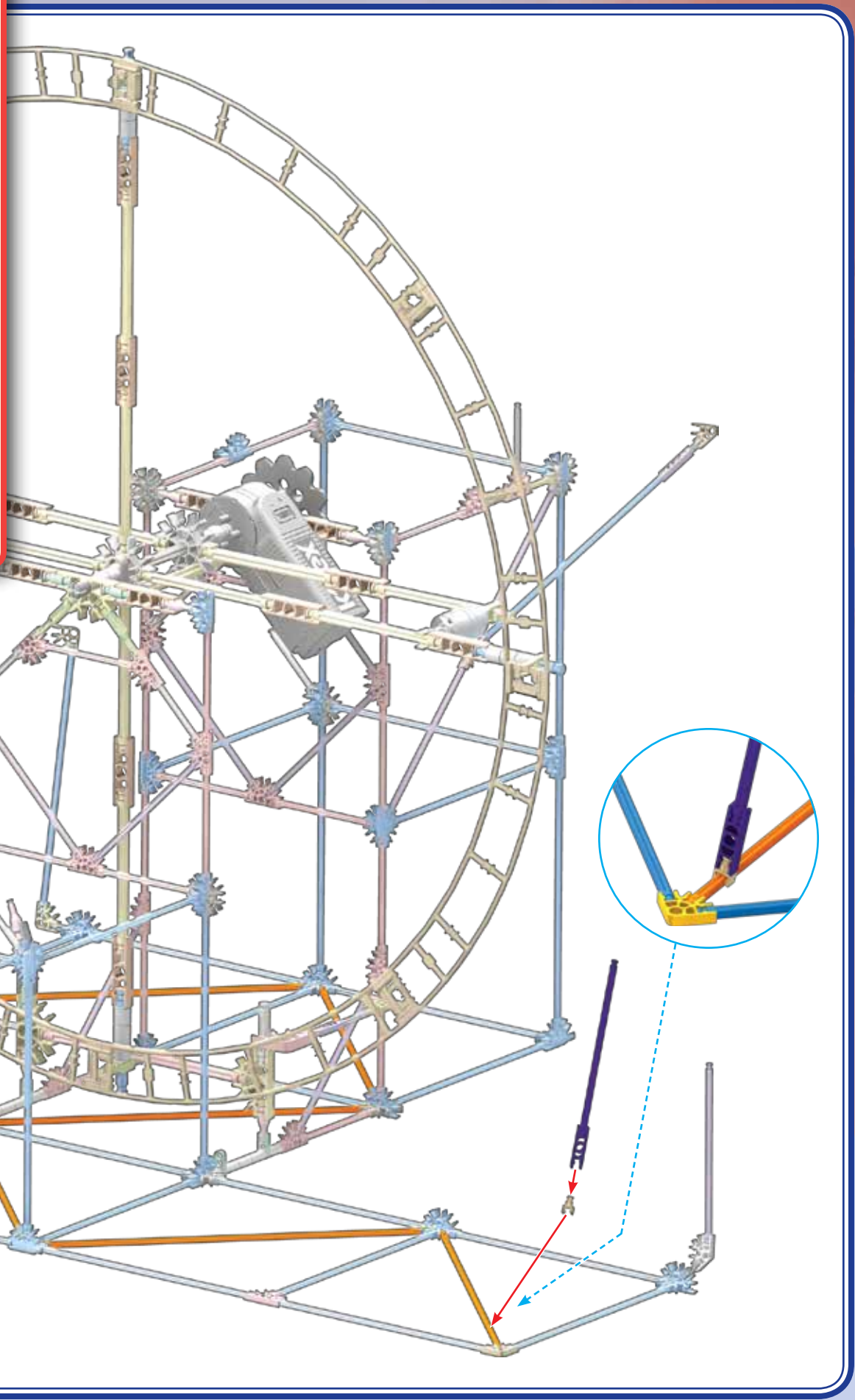

1 - 13

14



- | | | |
|---|---|---|
| 1 | 1 | 1 |
| 8 | | |

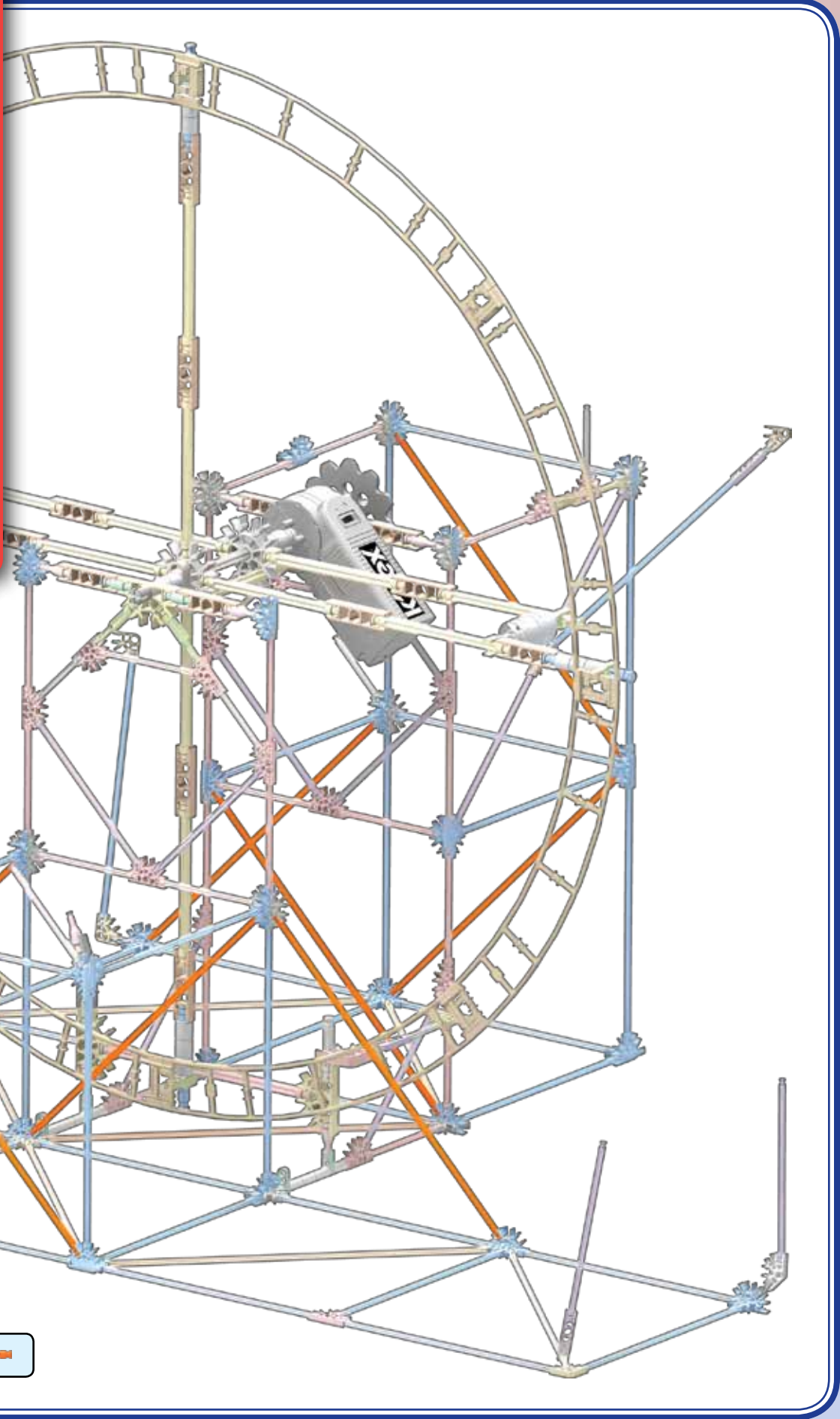
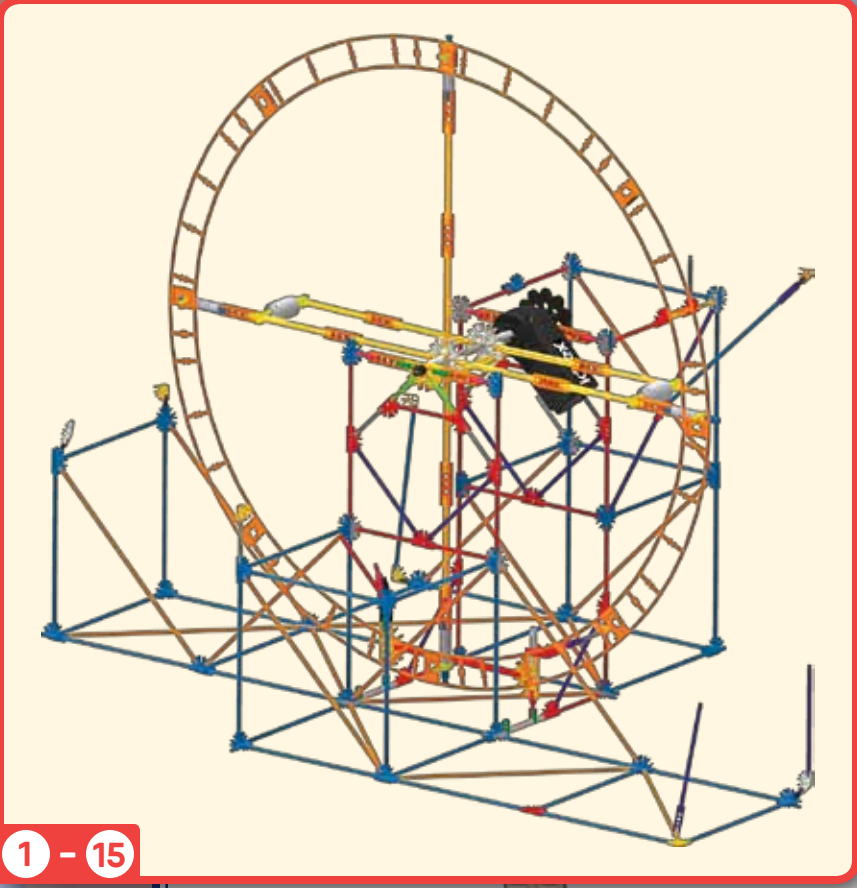



1 - 16

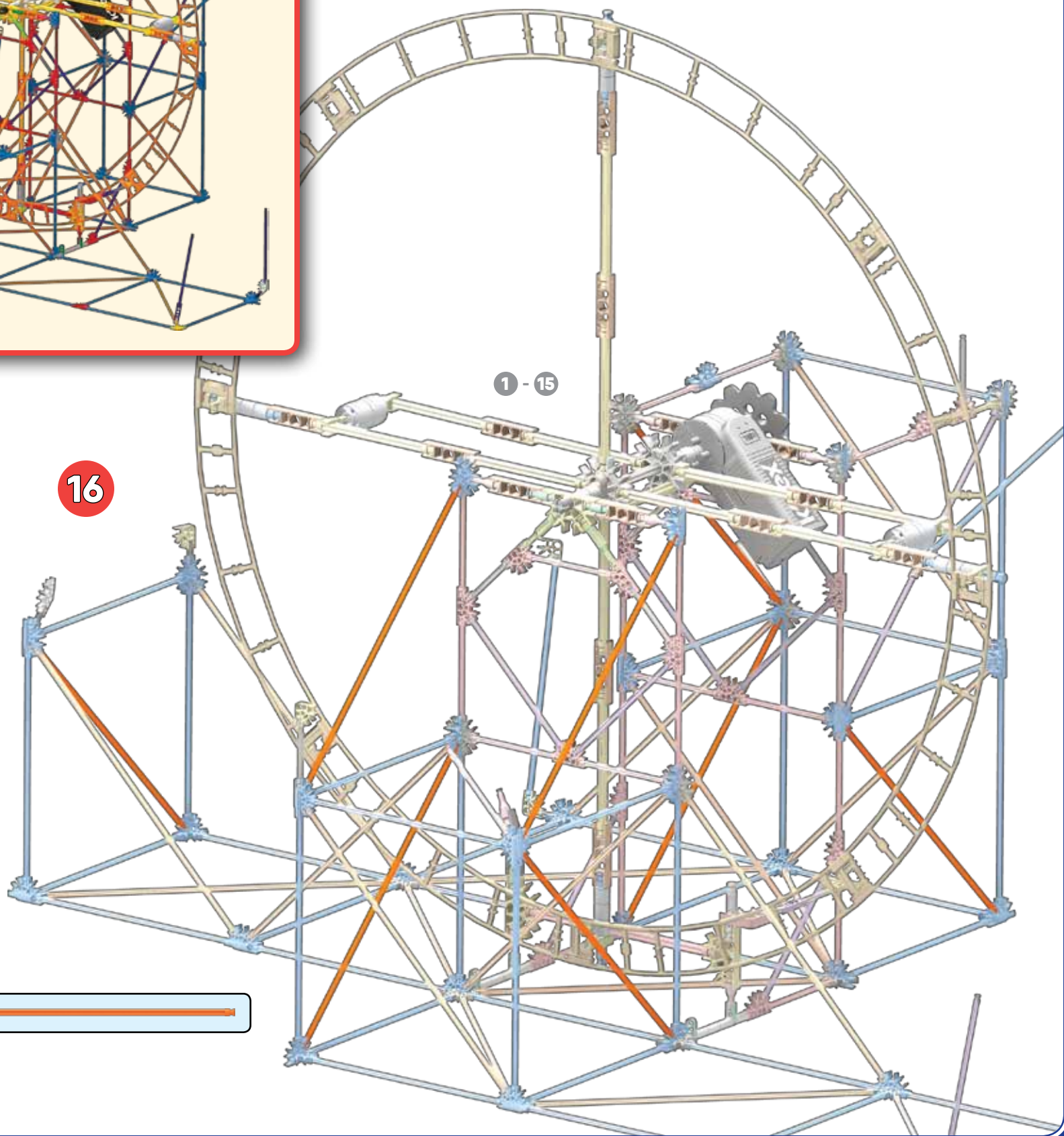

16

1 - 15

8

- | | |
|---|--|
| 1 | |
| 3 | |
| 1 | |
| 1 | |
| 1 | |
| 1 | |
| 1 | |
| 1 | |
| 2 | |



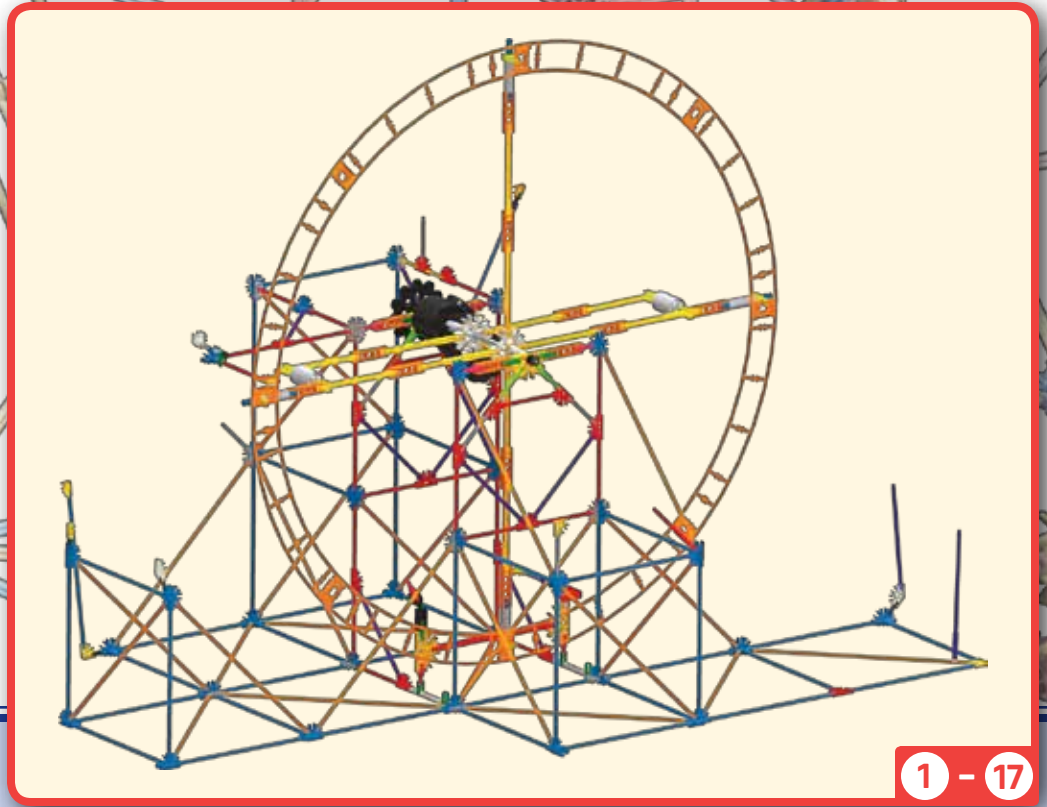
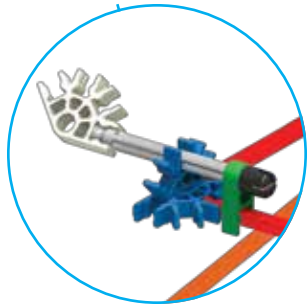

17

1 - 16

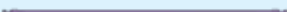

1 - 17

18

6	
2	
1	
3	
3	

1 - 17

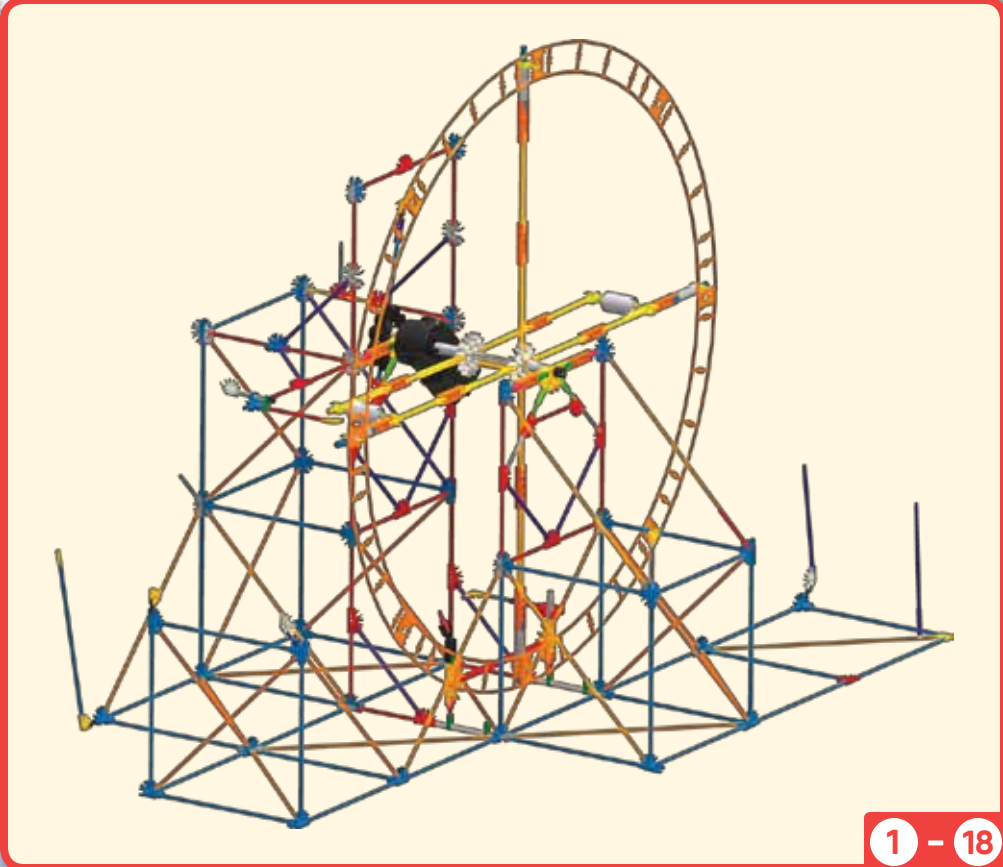
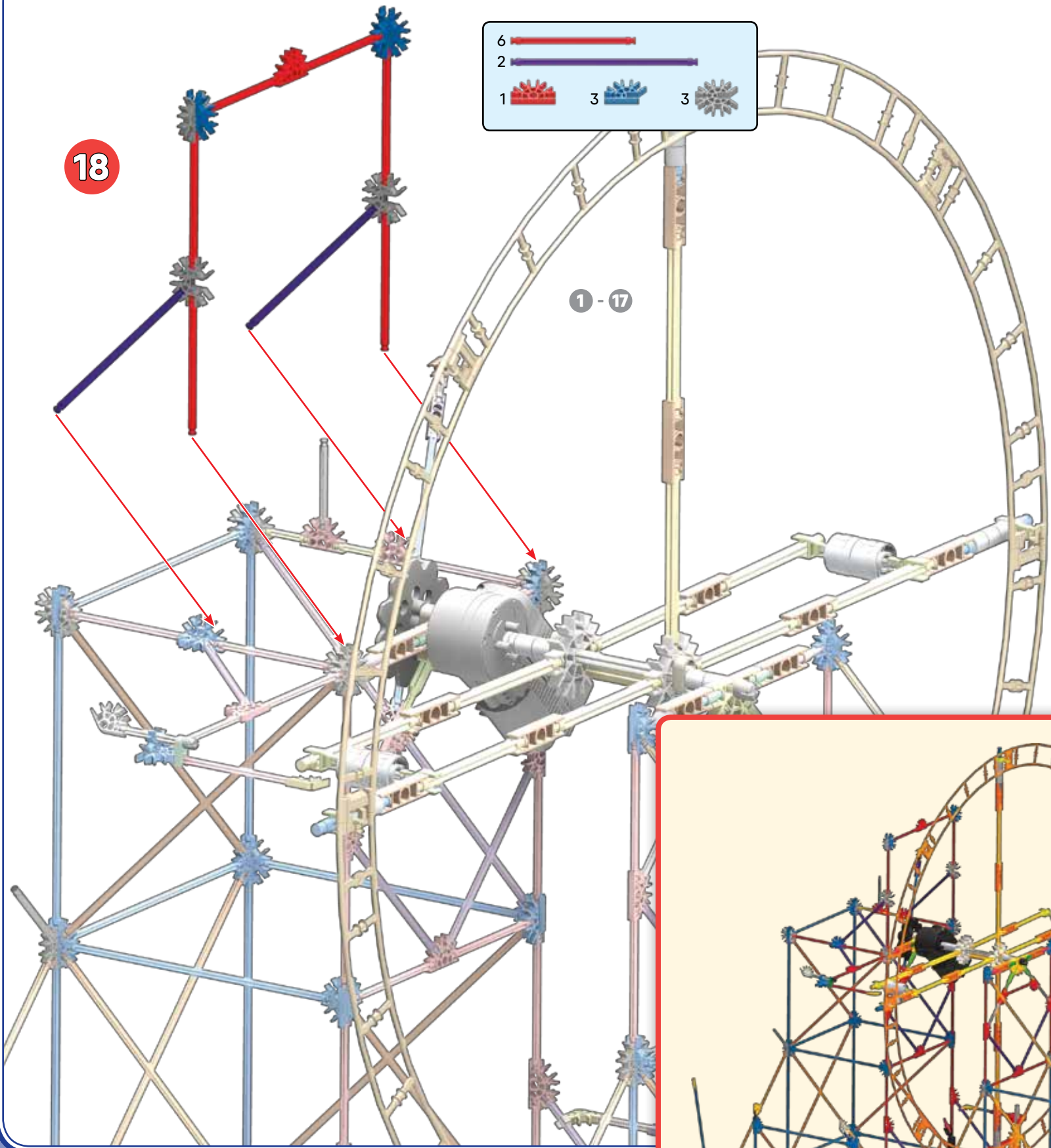

1 - 18

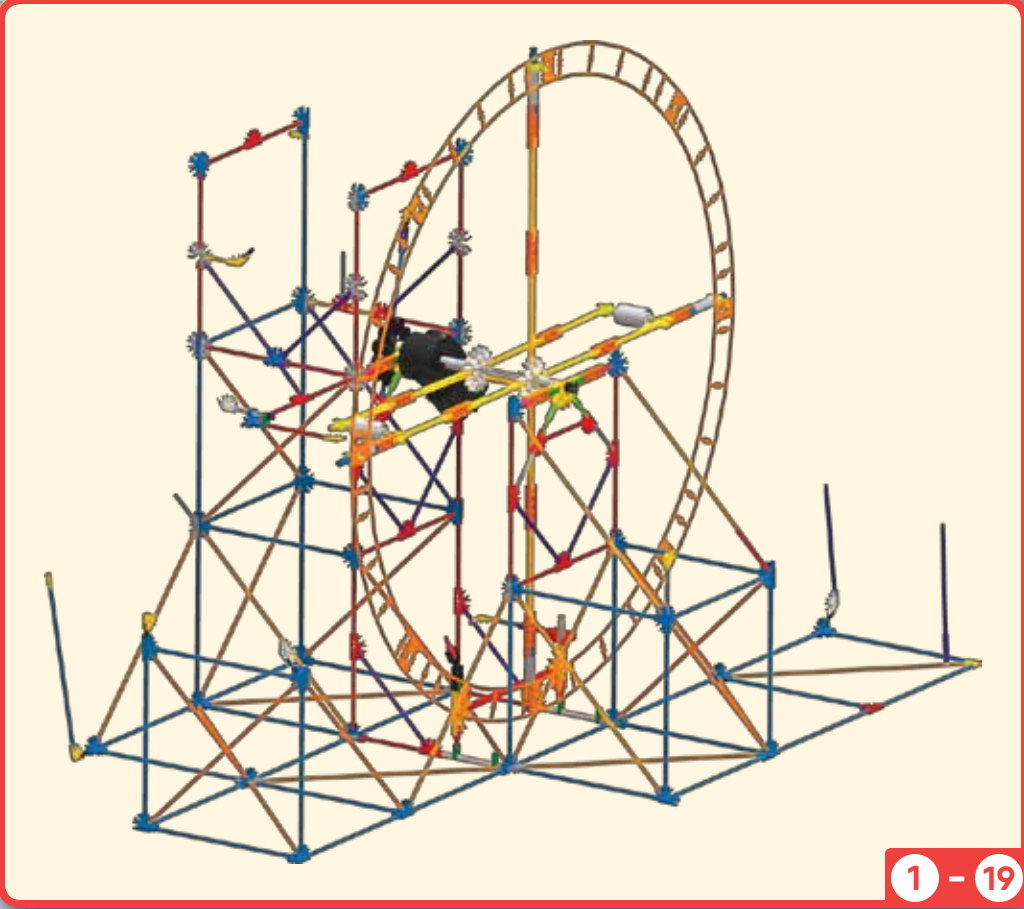
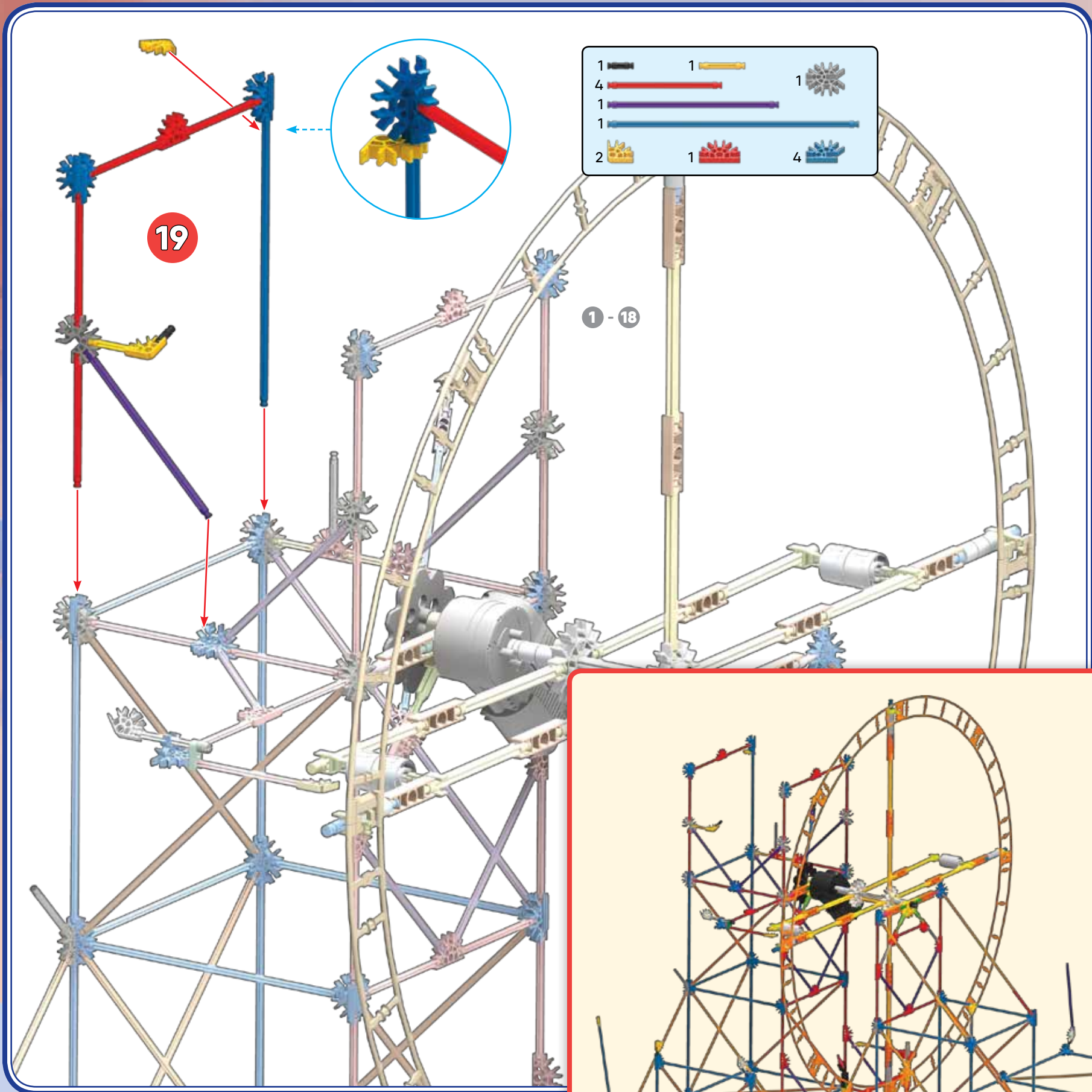

1 - 19

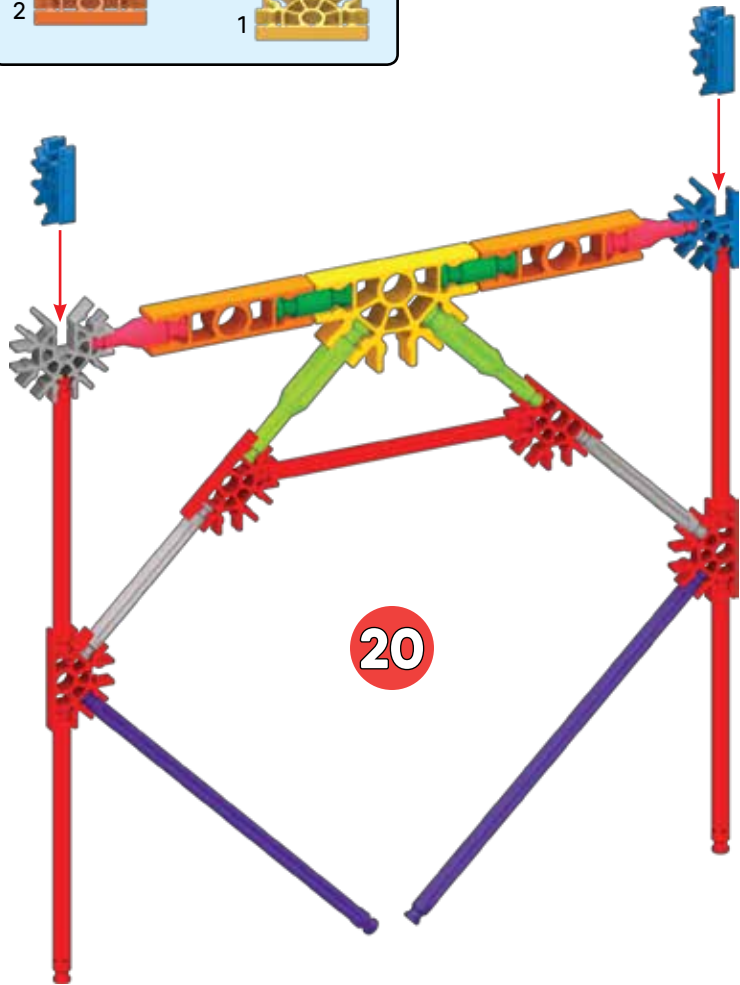
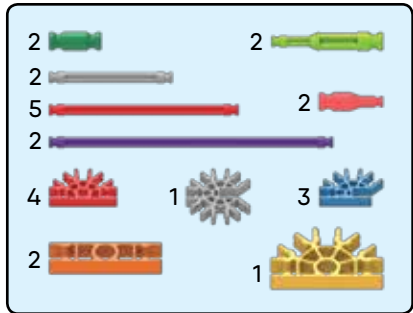

20

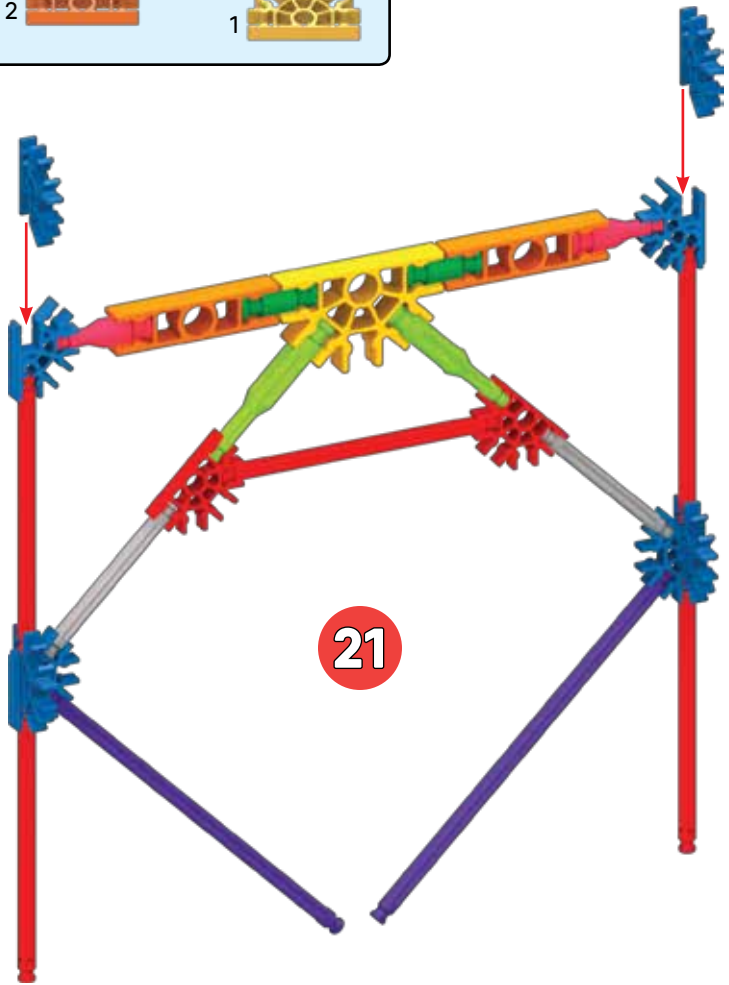
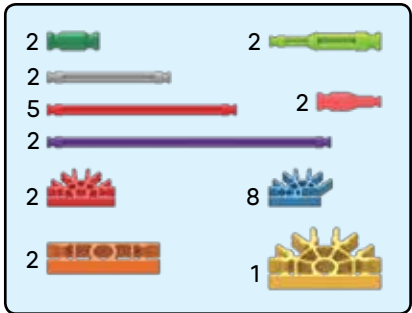

21



20

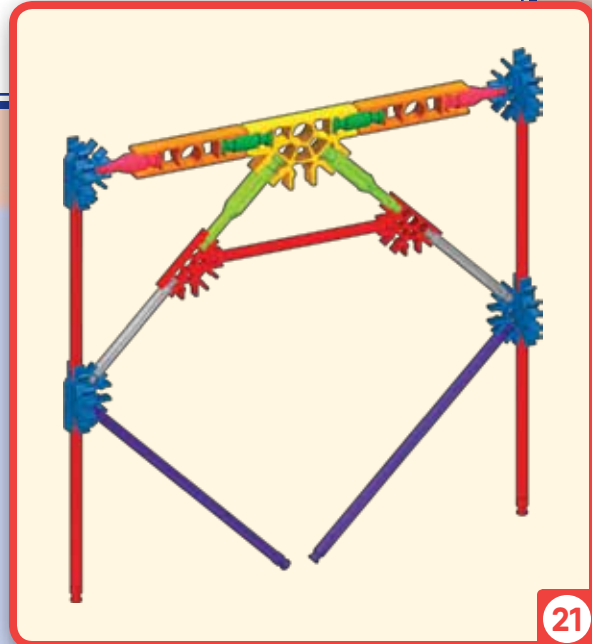

21

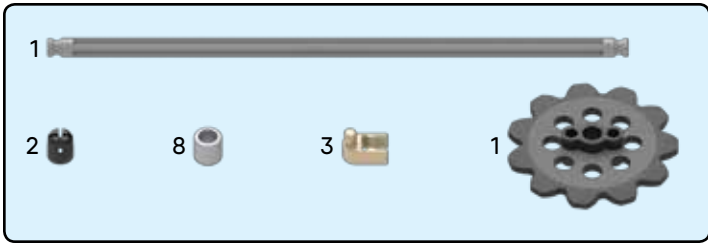

22

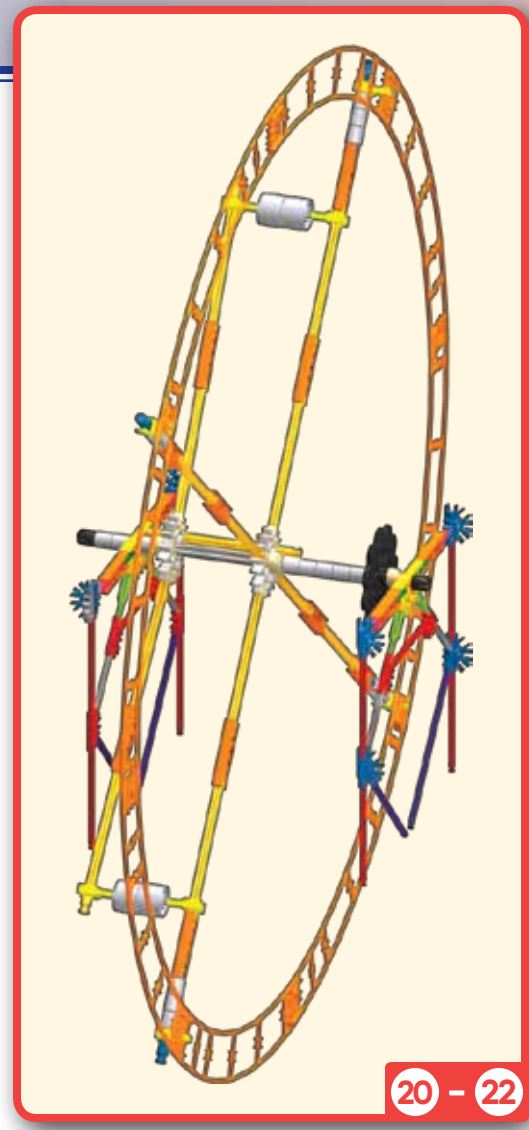
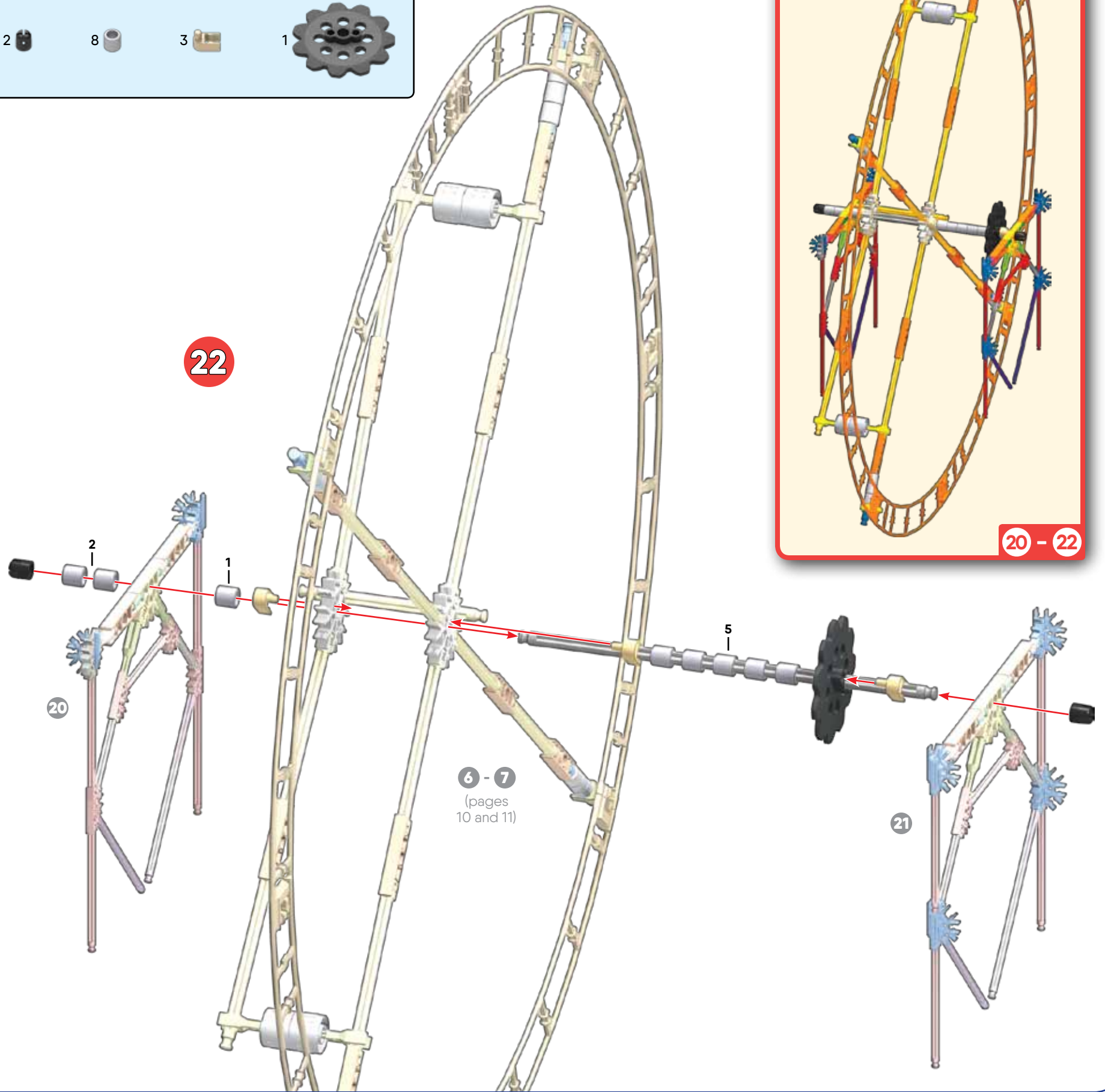

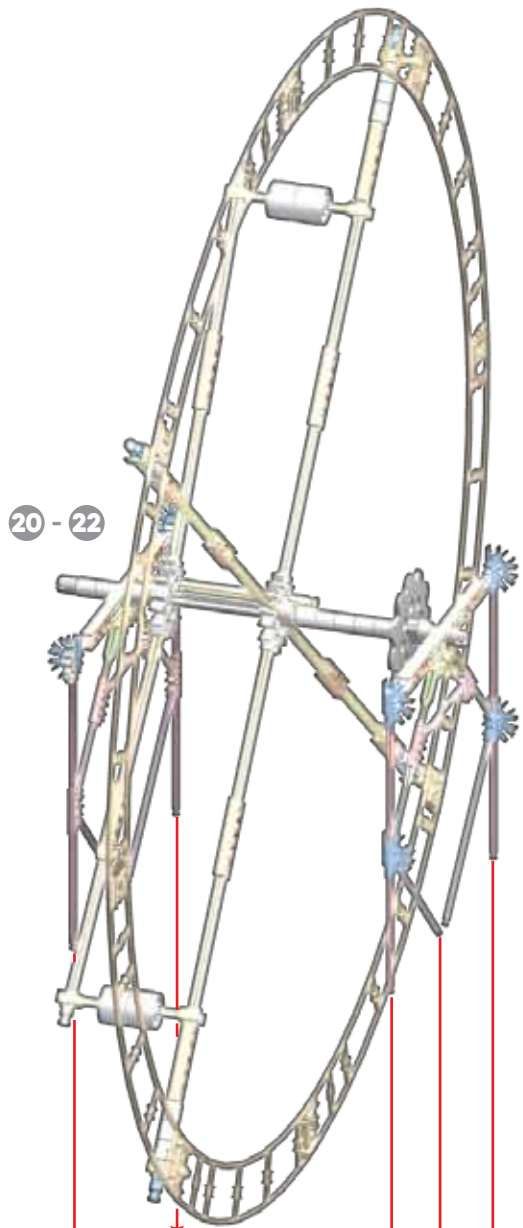

23

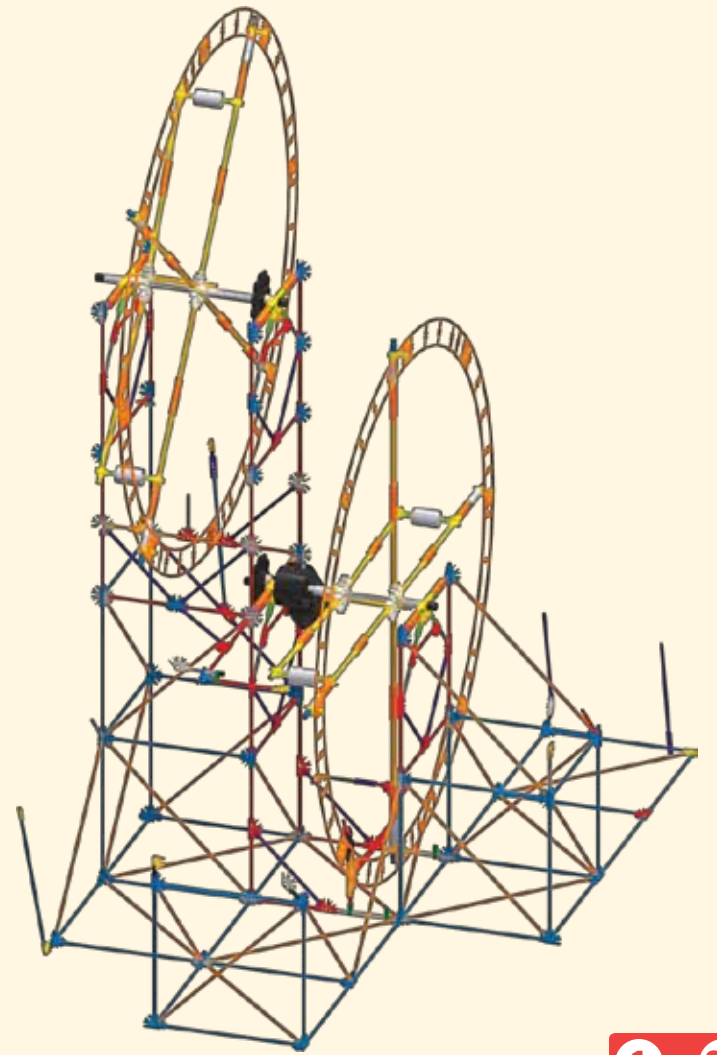
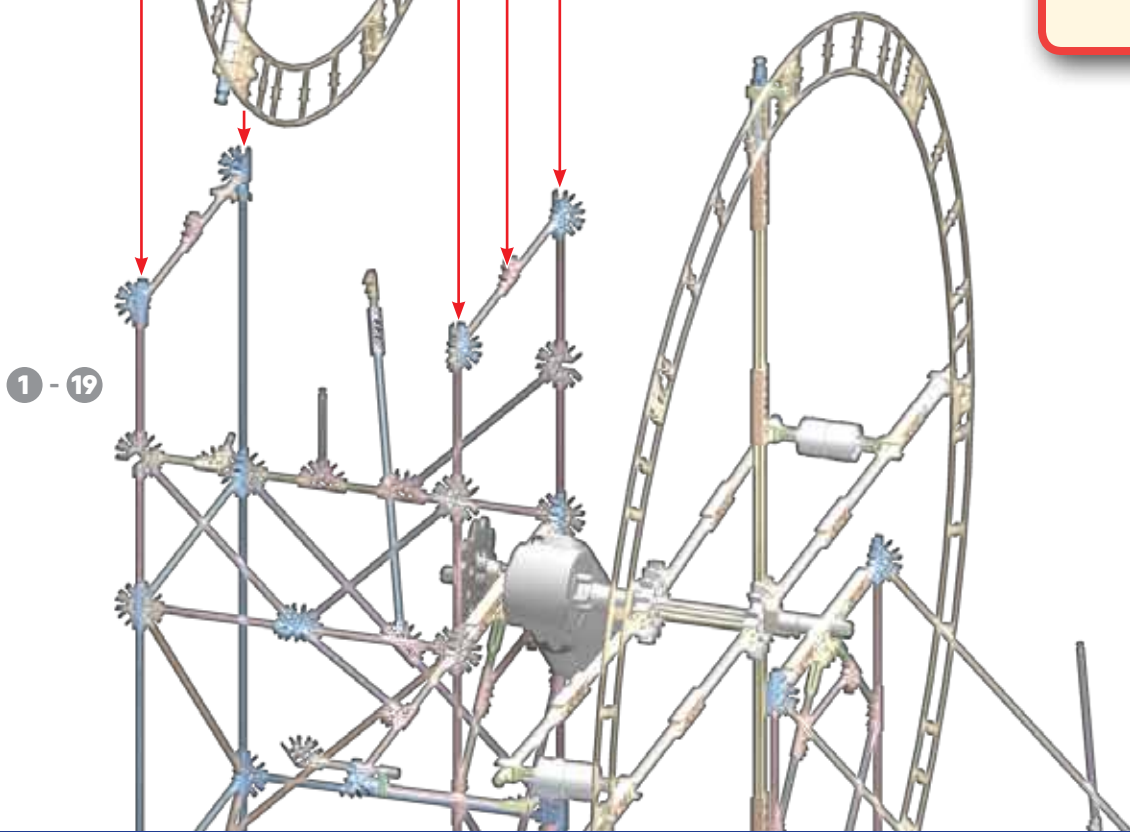

1 - 23

IMPORTANT: Attach all the chain links in the same direction.
IMPORTANT : Assure-toi de fixer tous les maillons de la chaîne dans le même sens.



24



x1

25



x5

26

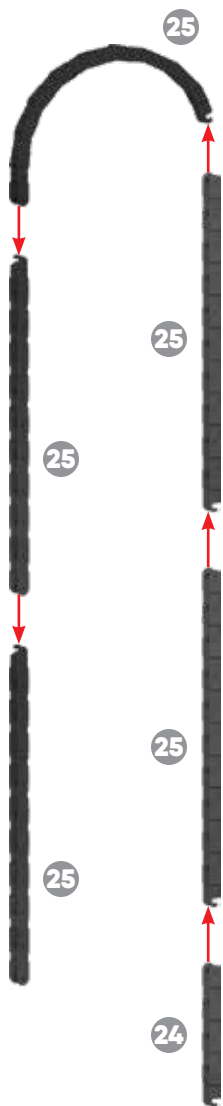

27

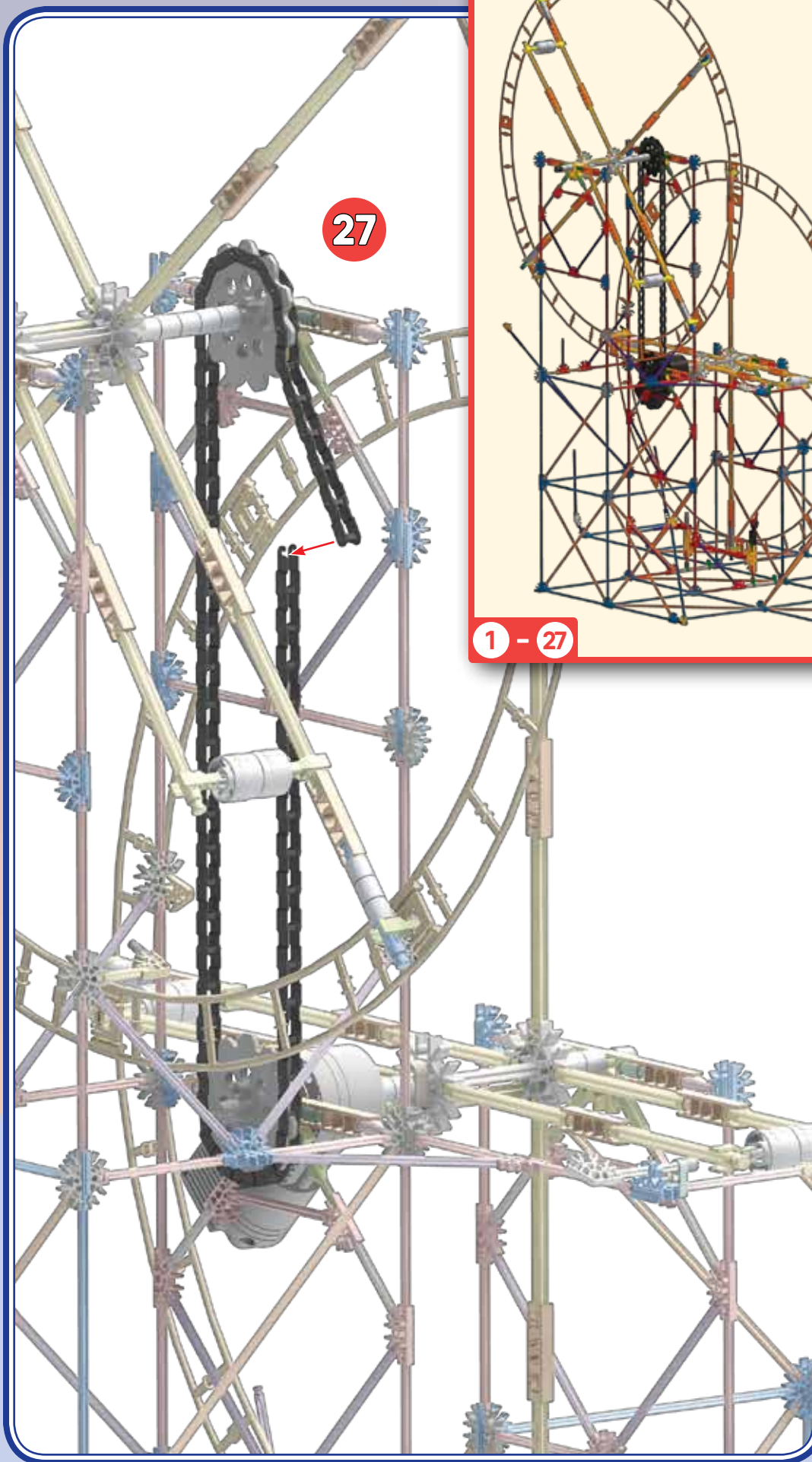

1 - 27



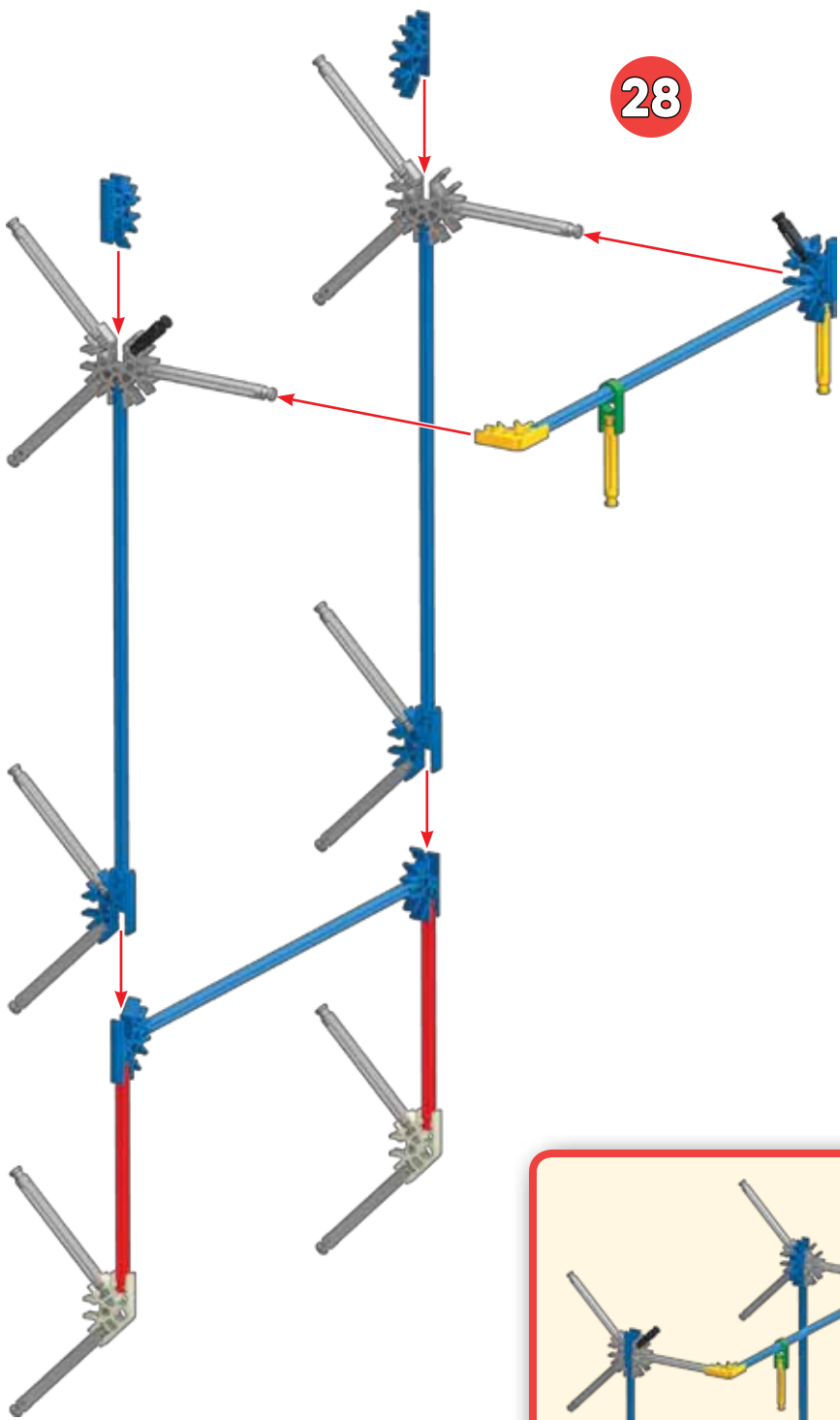

28

- | | | | | | |
|---|--|----|--|---|--|
| 2 | | 8 | | 2 | |
| 2 | | 14 | | 2 | |
| 1 | | 4 | | 2 | |
| 1 | | 1 | | 2 | |

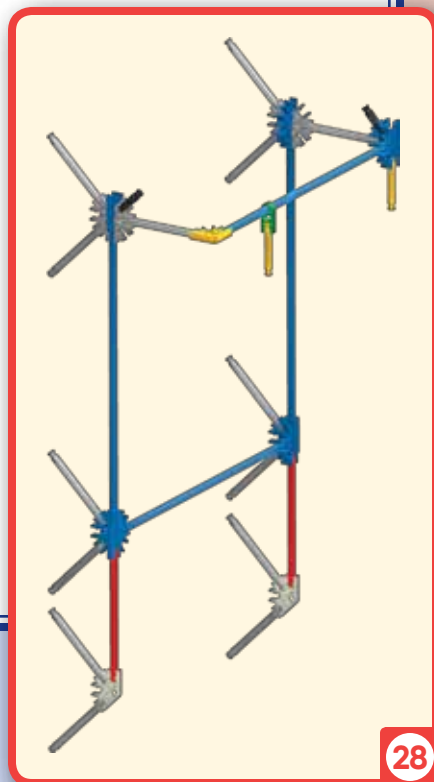

28

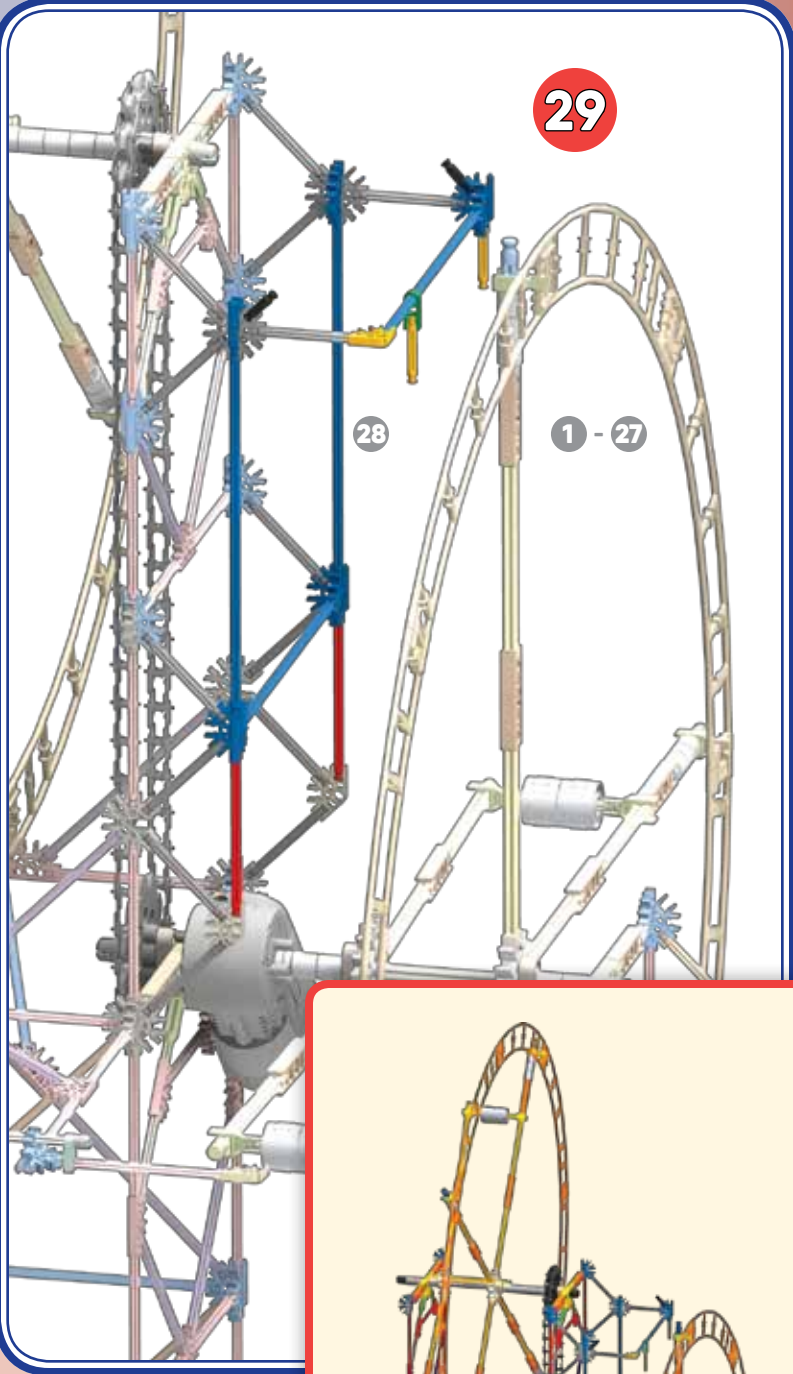

29

28 1 - 27



1 - 29

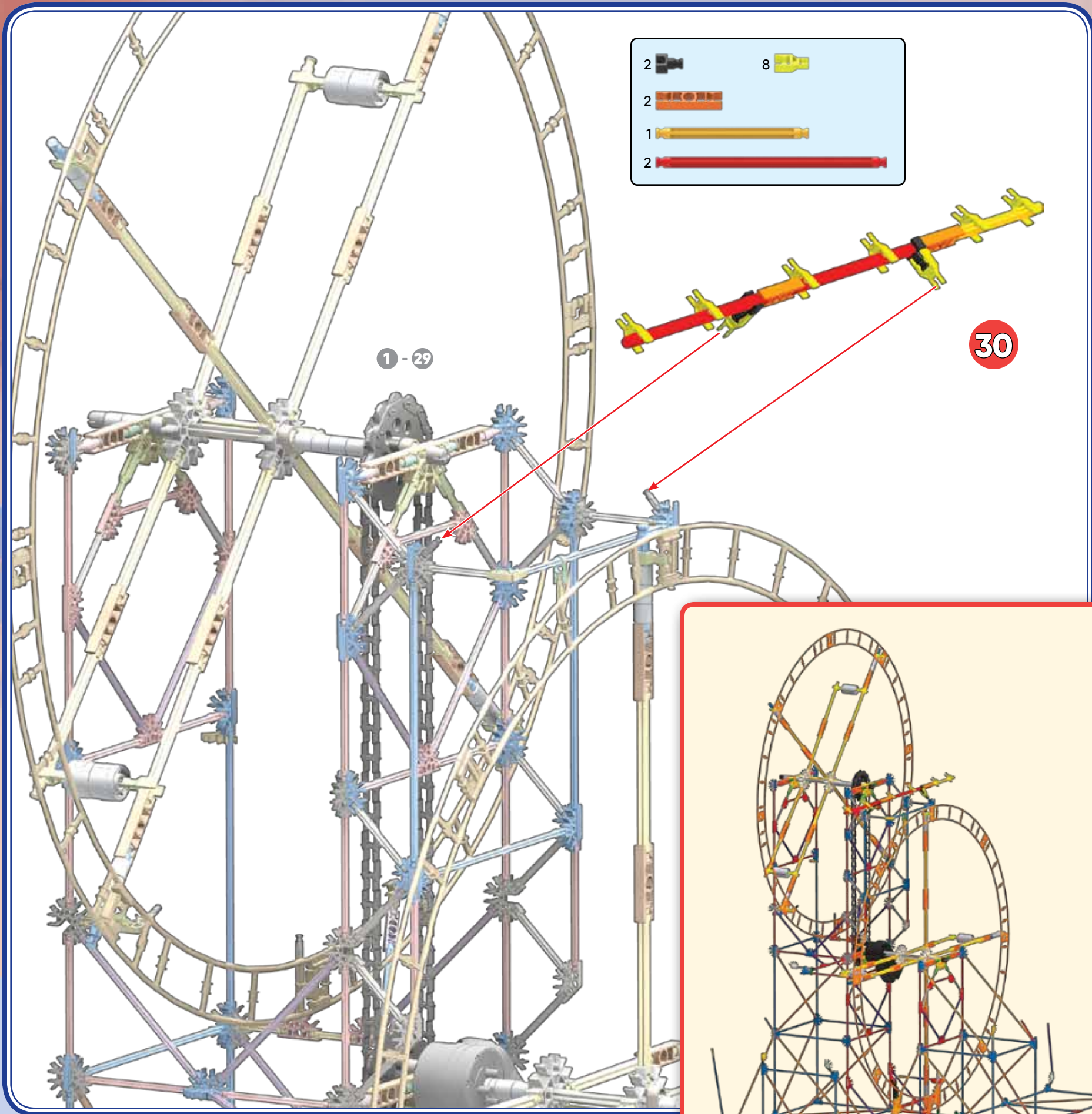

- 2
- 2
- 1
- 2
- 8

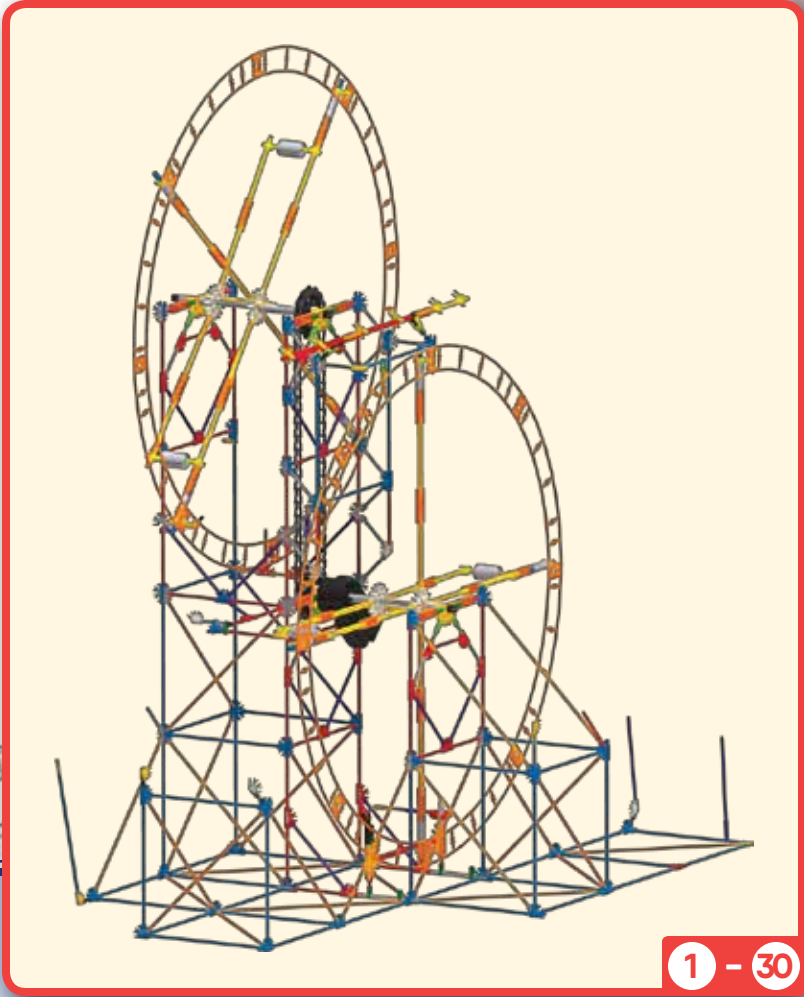
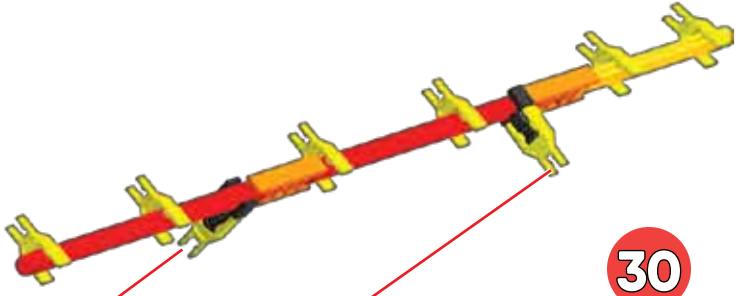

- | | | | |
|---|---|---|---|
| 1 | 1 | 1 | 1 |
| 1 | 1 | 5 | 1 |
| 4 | 1 | | |
| 2 | 1 | | |
| 1 | 1 | 1 | 1 |
| 3 | 2 | 2 | |

31

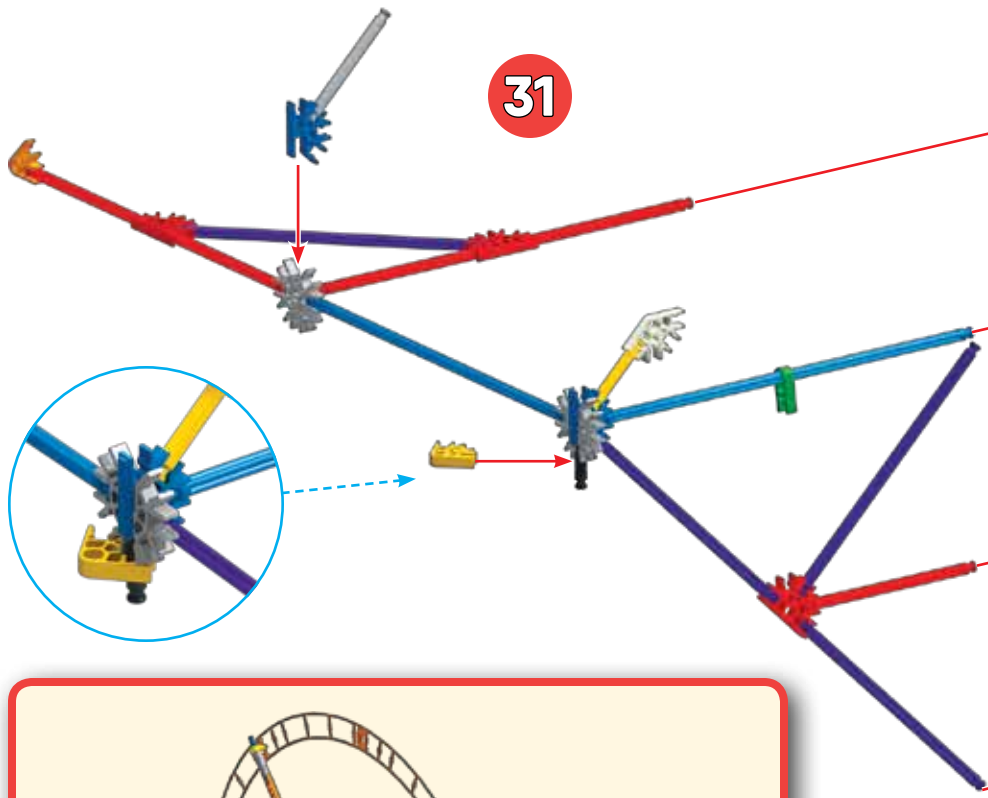

1 - 30

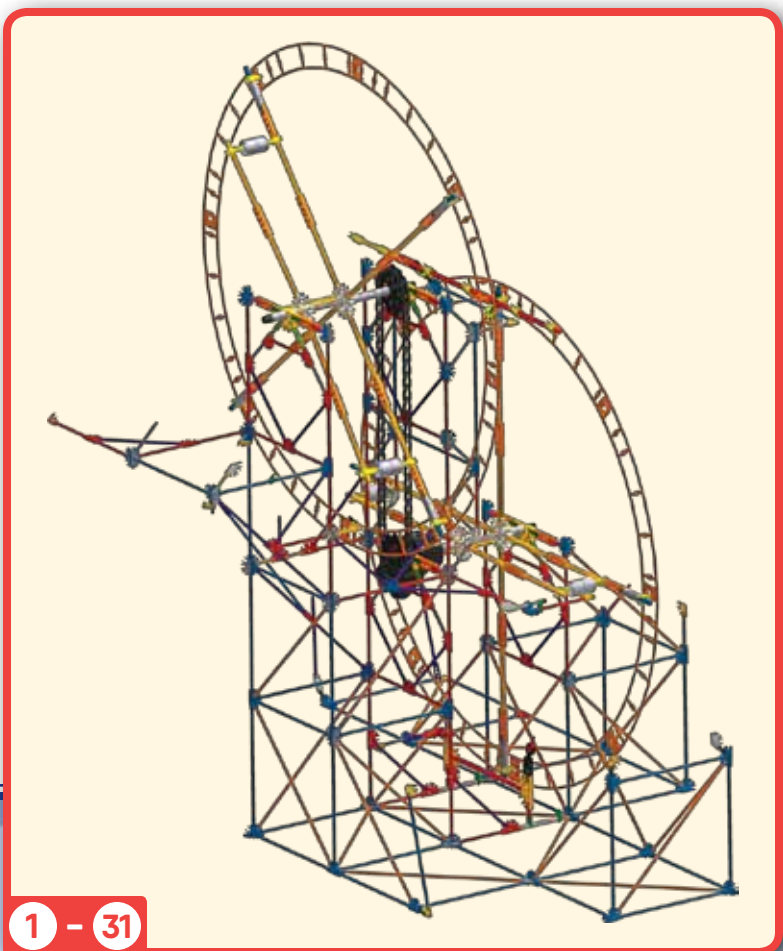
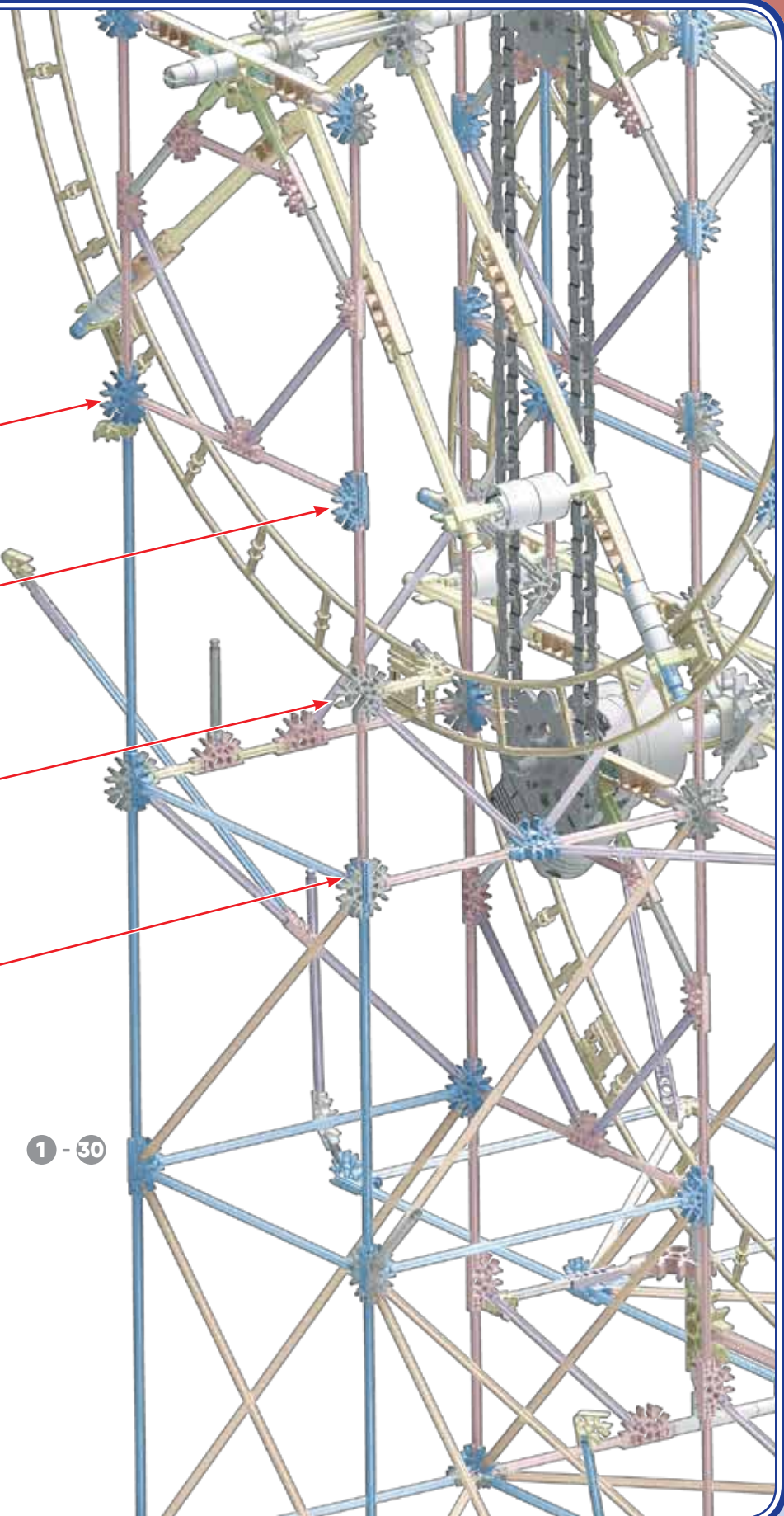

1 - 31

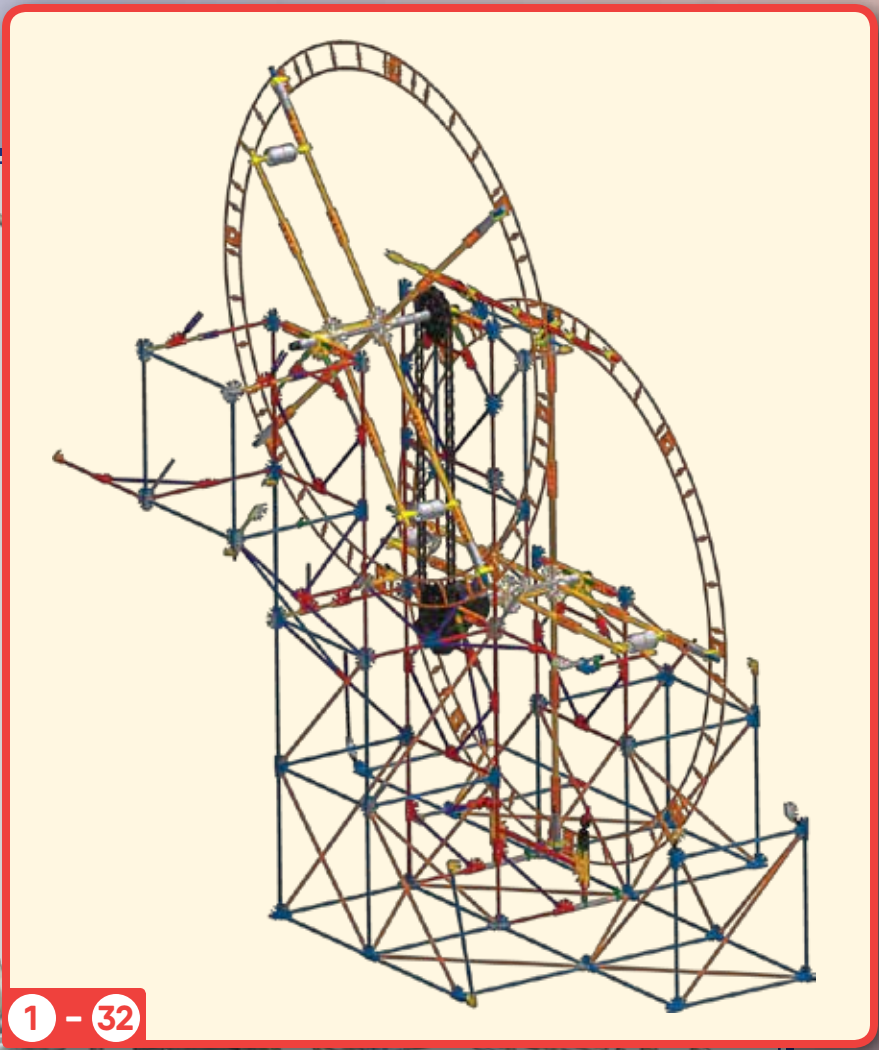
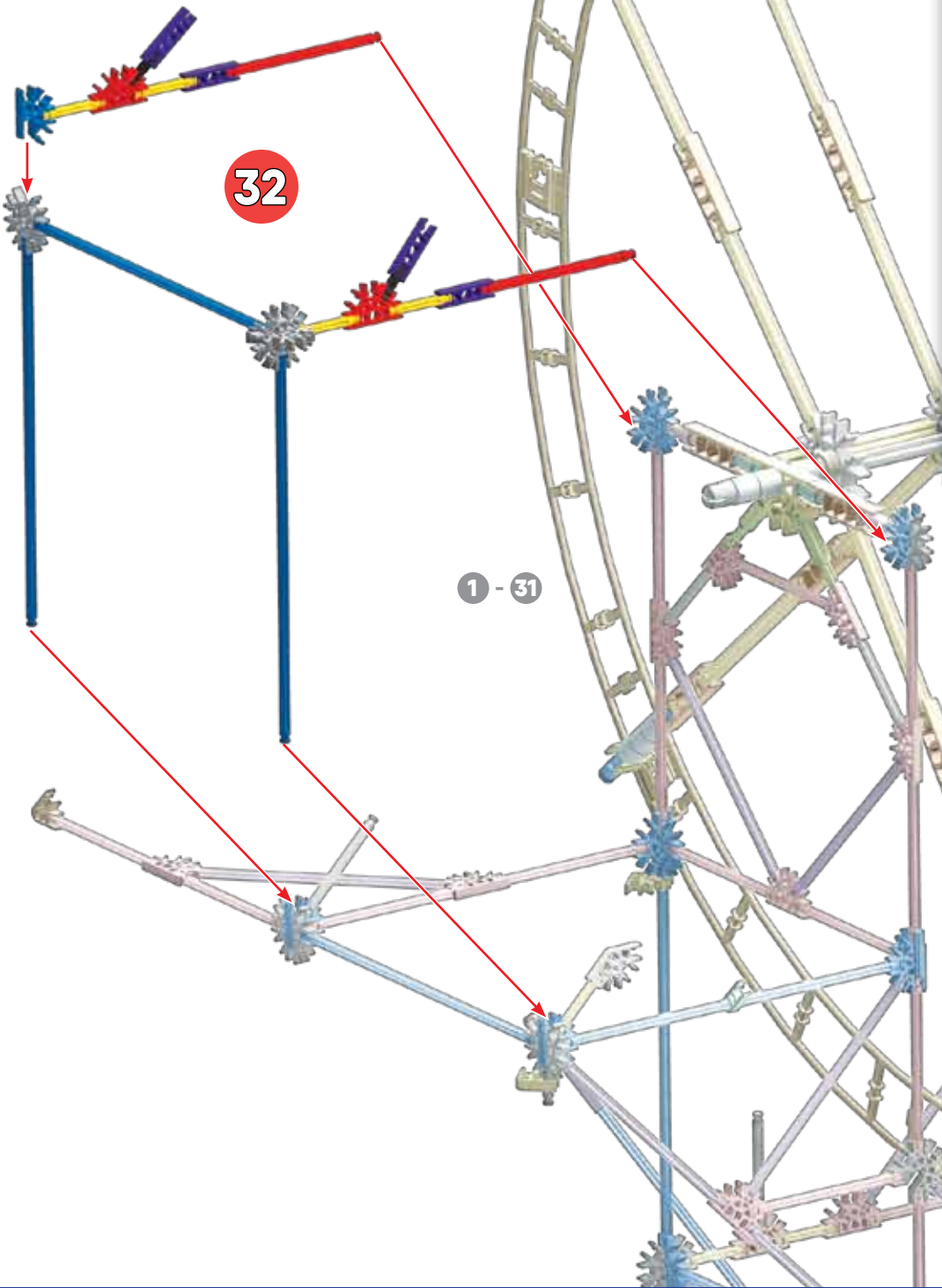
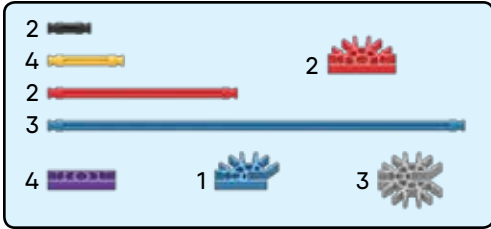

- | | | | | | |
|---|--|---|--|---|--|
| 4 | | 1 | | 2 | |
| 1 | | | | | |
| 2 | | | | | |
| 1 | | 1 | | 3 | |
| | | | | 1 | |

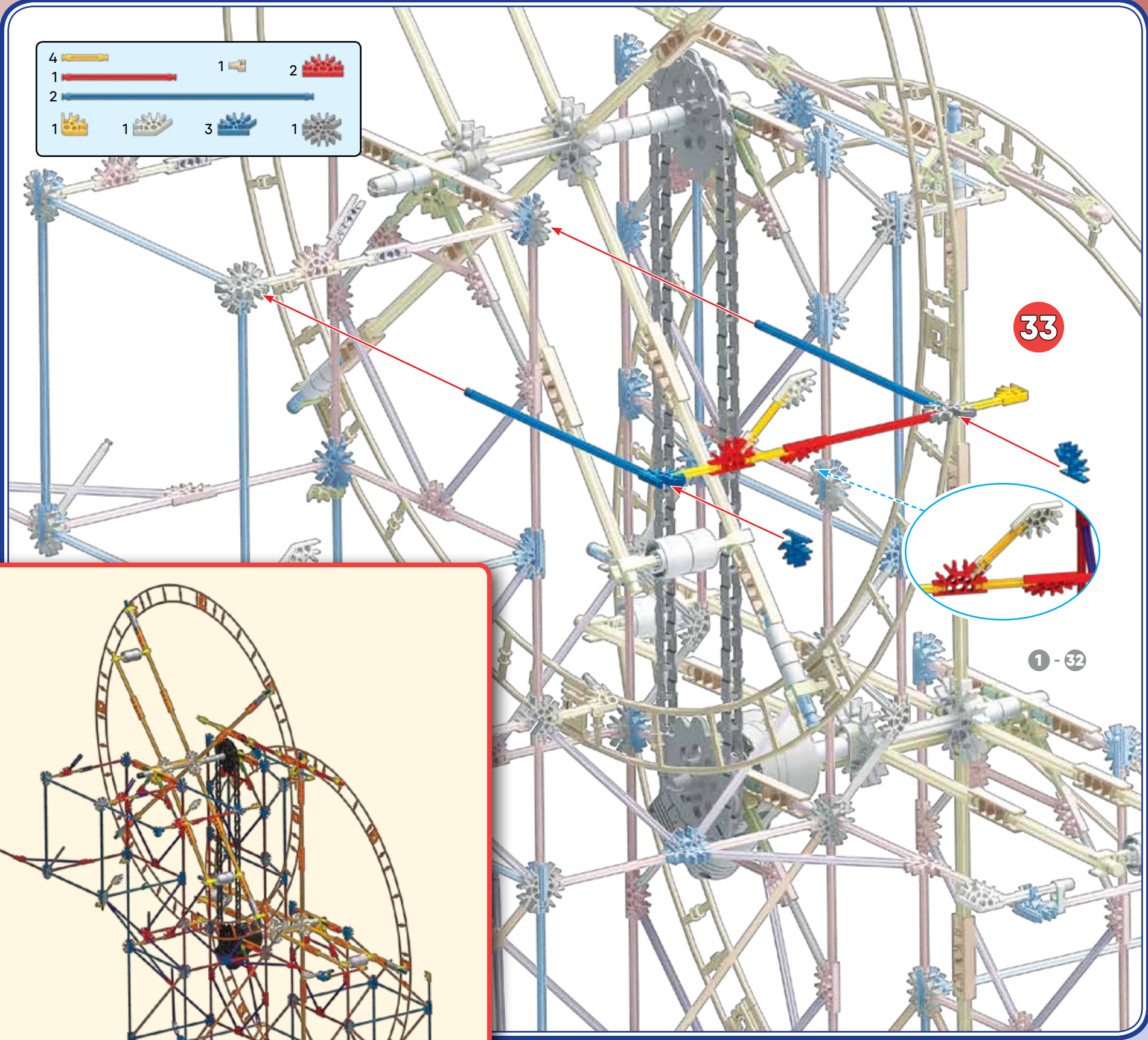

33

1 - 32

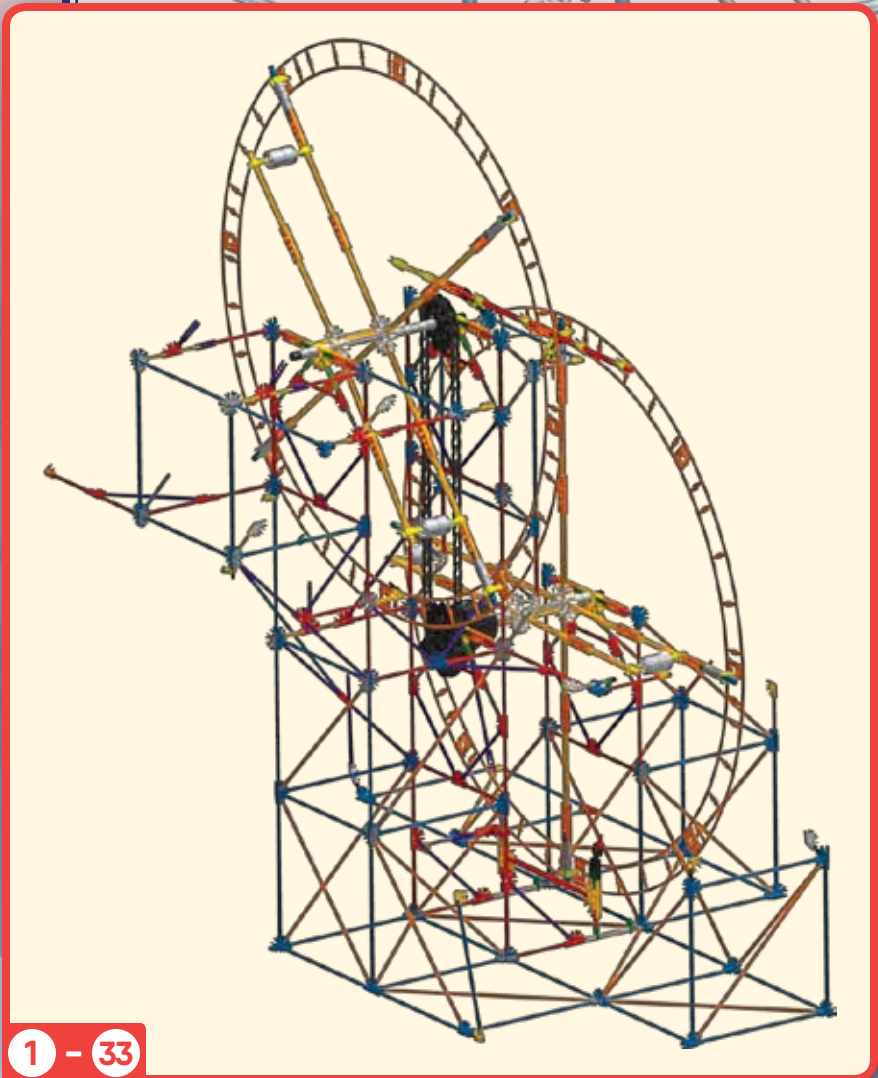

1 - 33

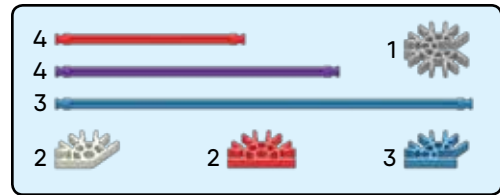

34

1 - 34

1 - 33

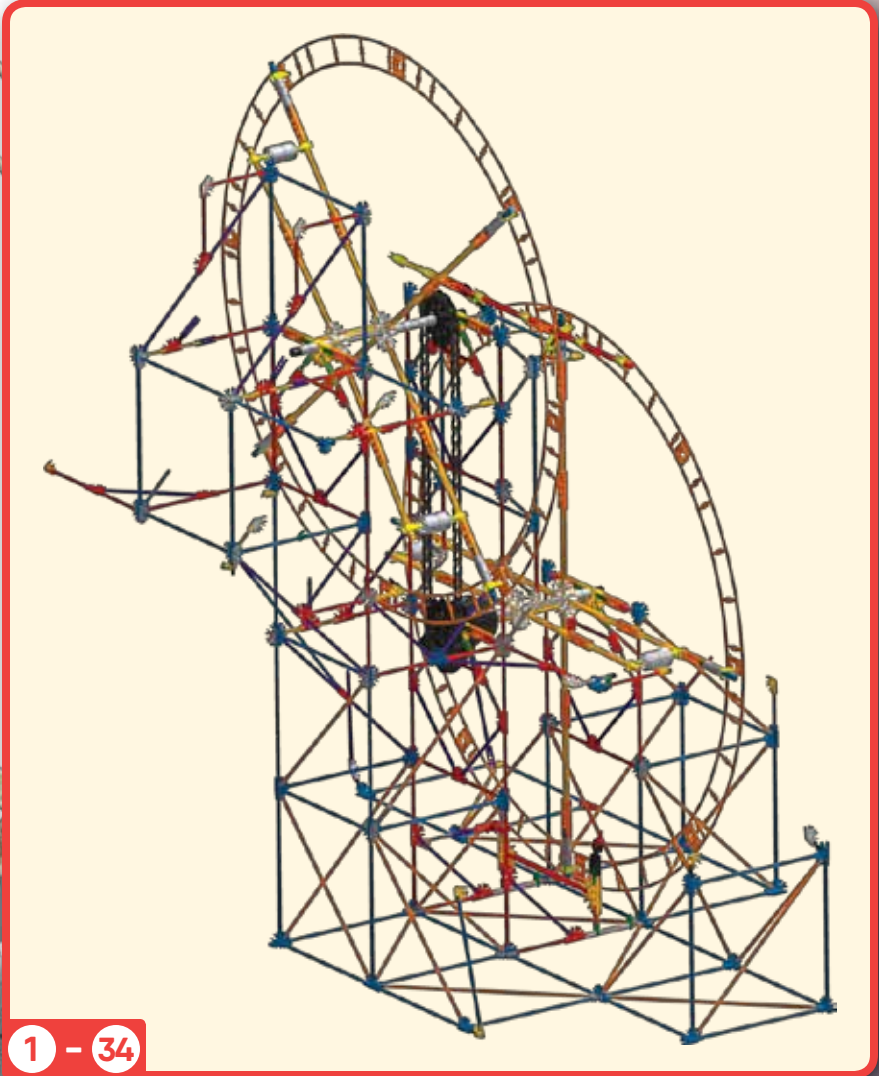

35

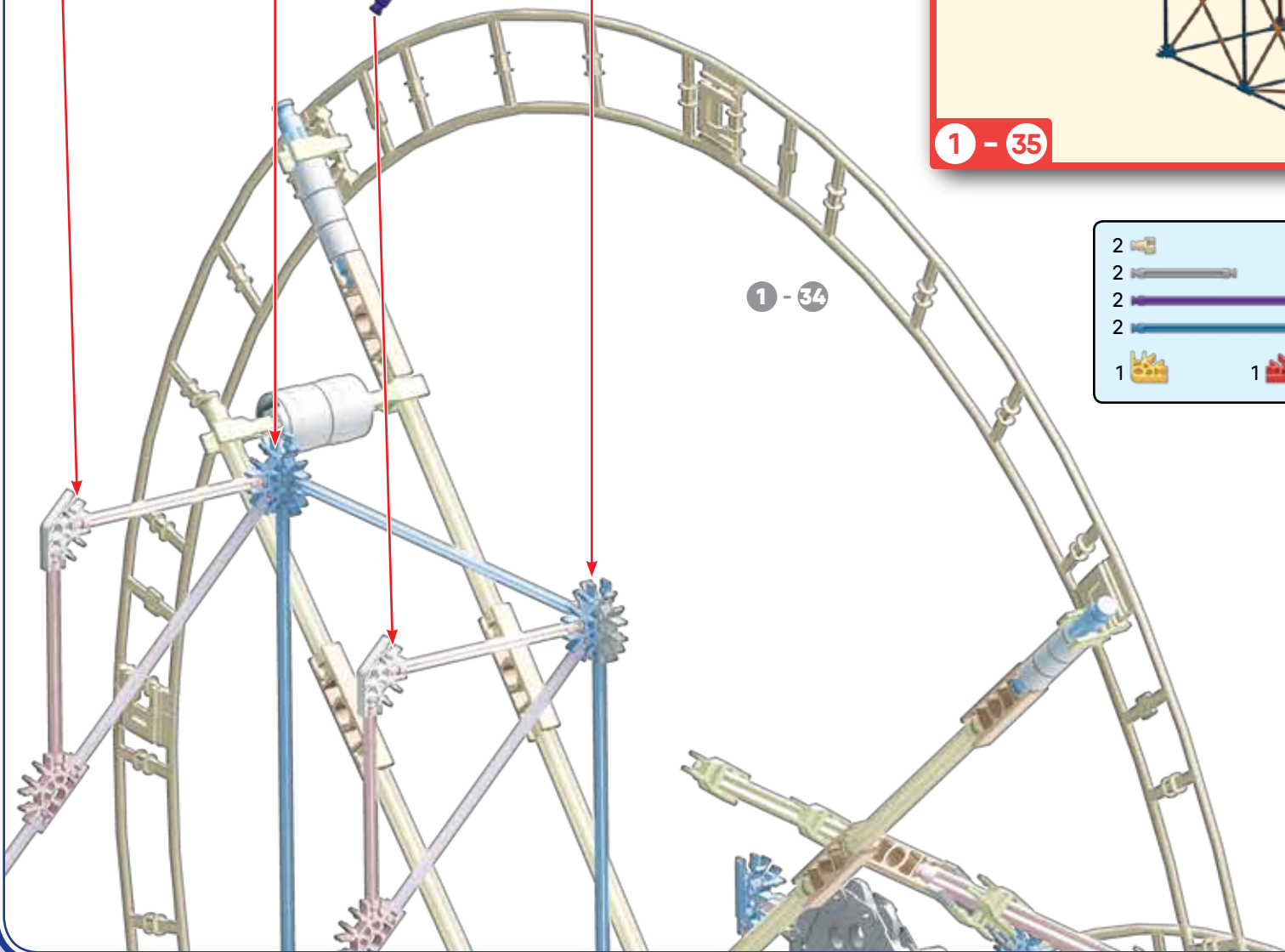
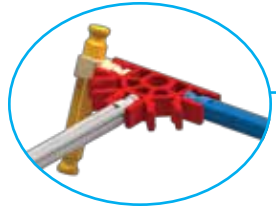



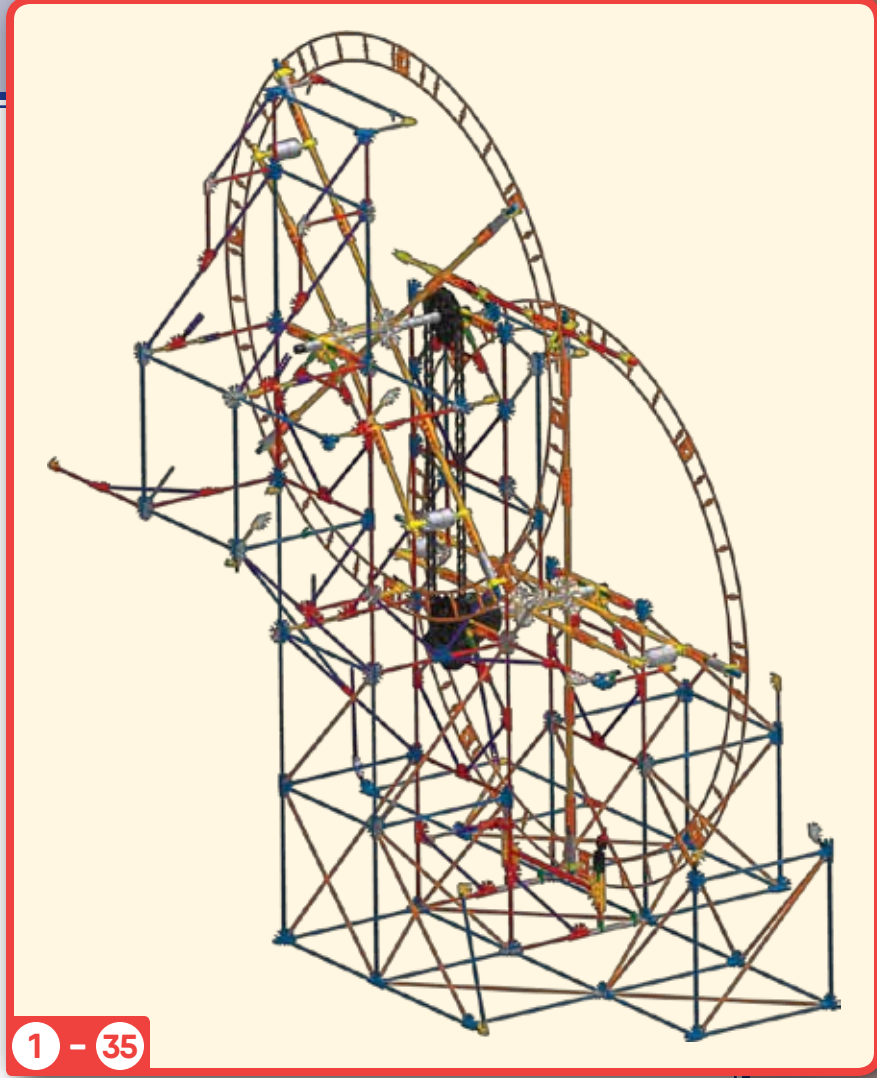

1 - 34

1 - 35

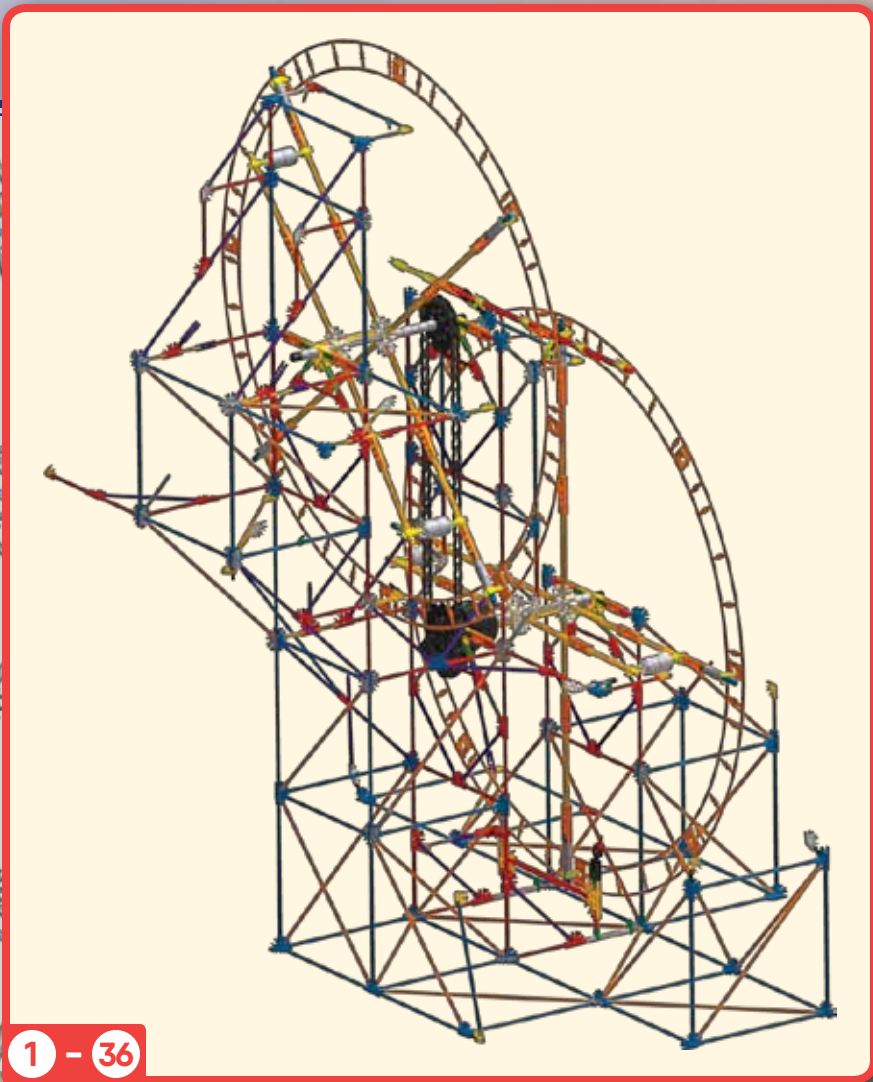
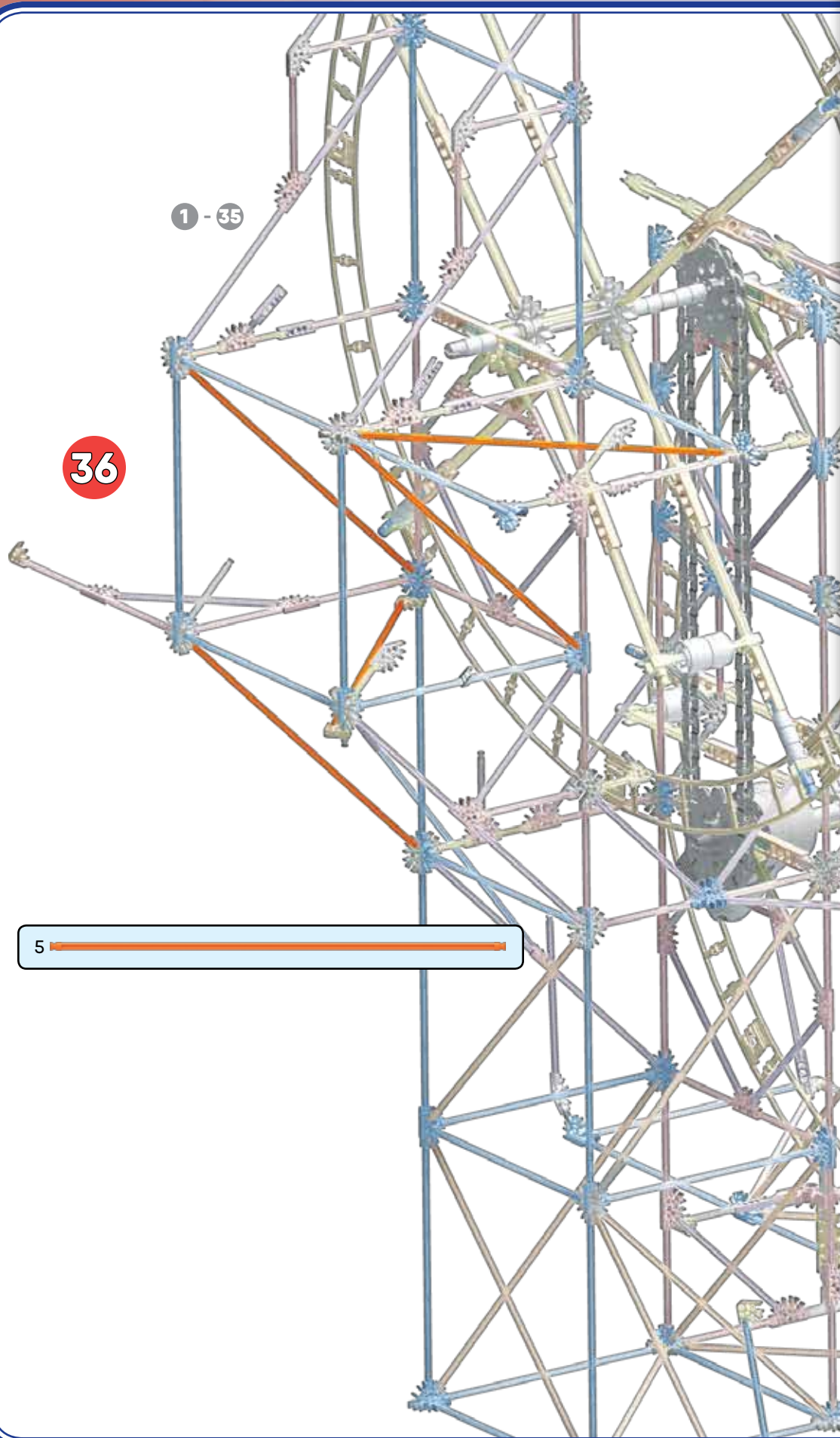

- | | | | | | |
|---|--|---|--|---|--|
| 2 | | 1 | | | |
| 2 | | 2 | | | |
| 2 | | | | | |
| 2 | | | | | |
| 1 | | 1 | | 4 | |



- 1 
- 1 
- 1 
- 10 

37

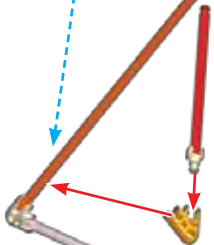

1 - 36

1 - 37

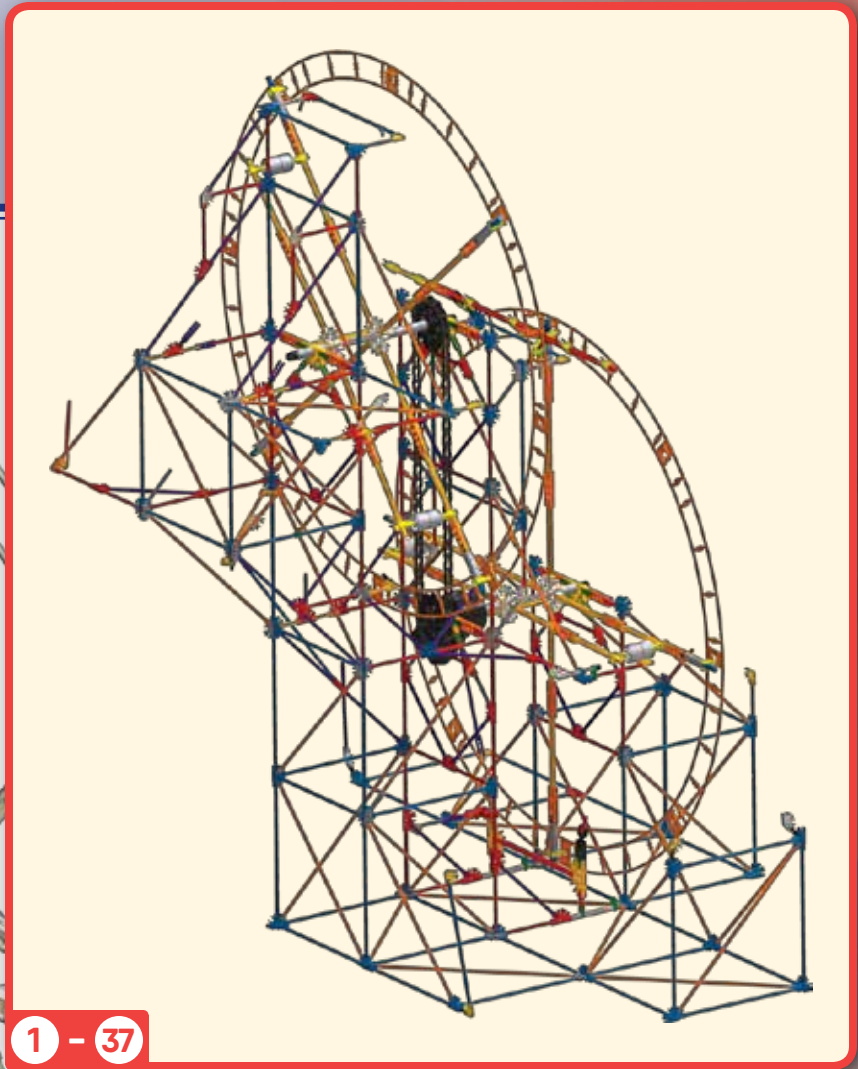

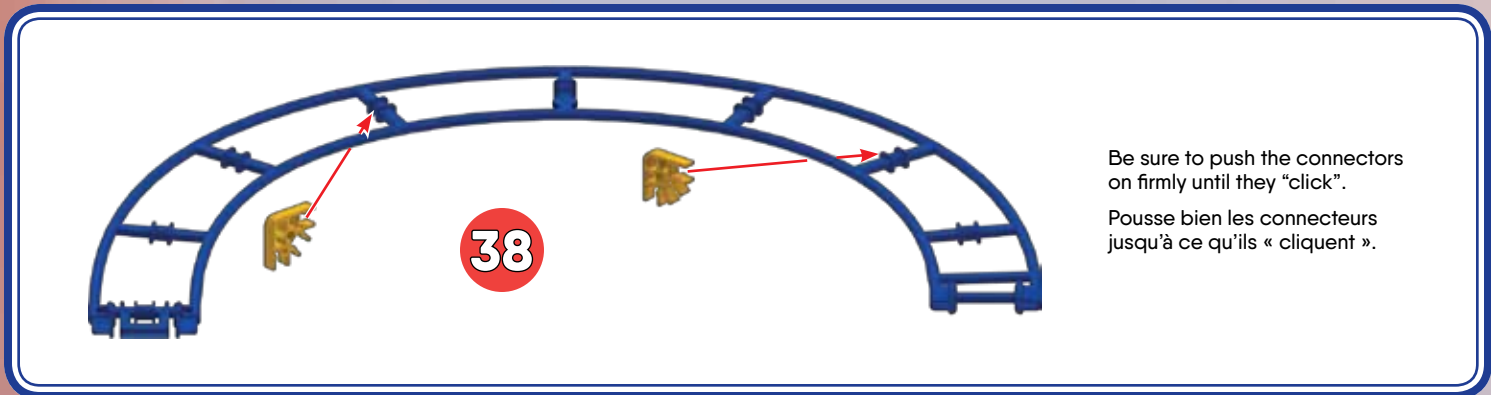

Be sure to push the connectors on firmly until they "click".
 Pousse bien les connecteurs jusqu'à ce qu'ils « cliquent ».

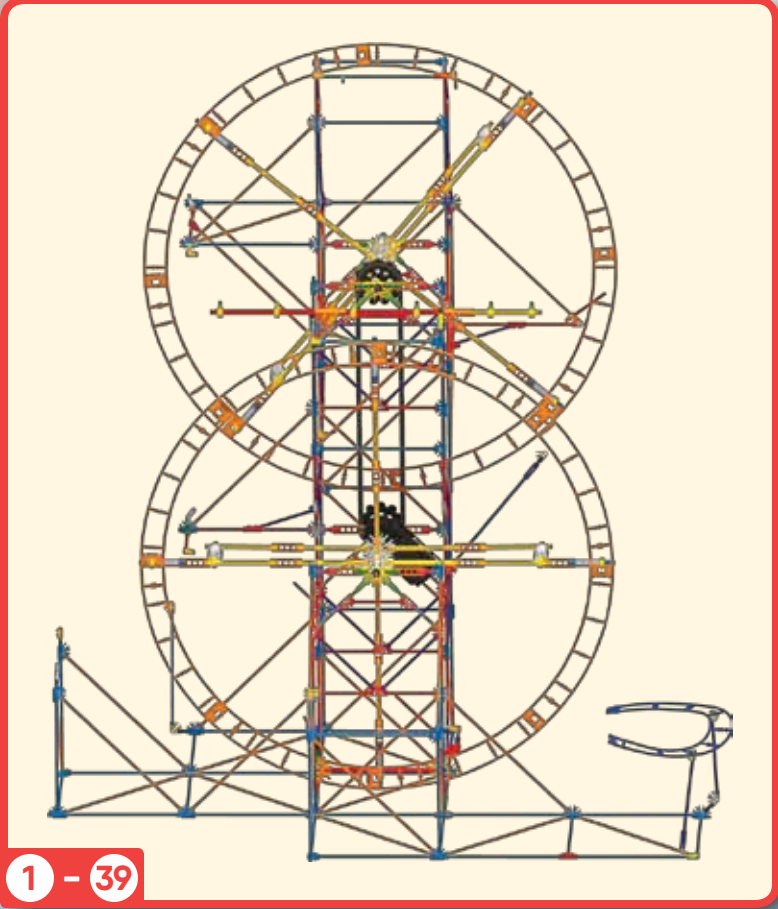
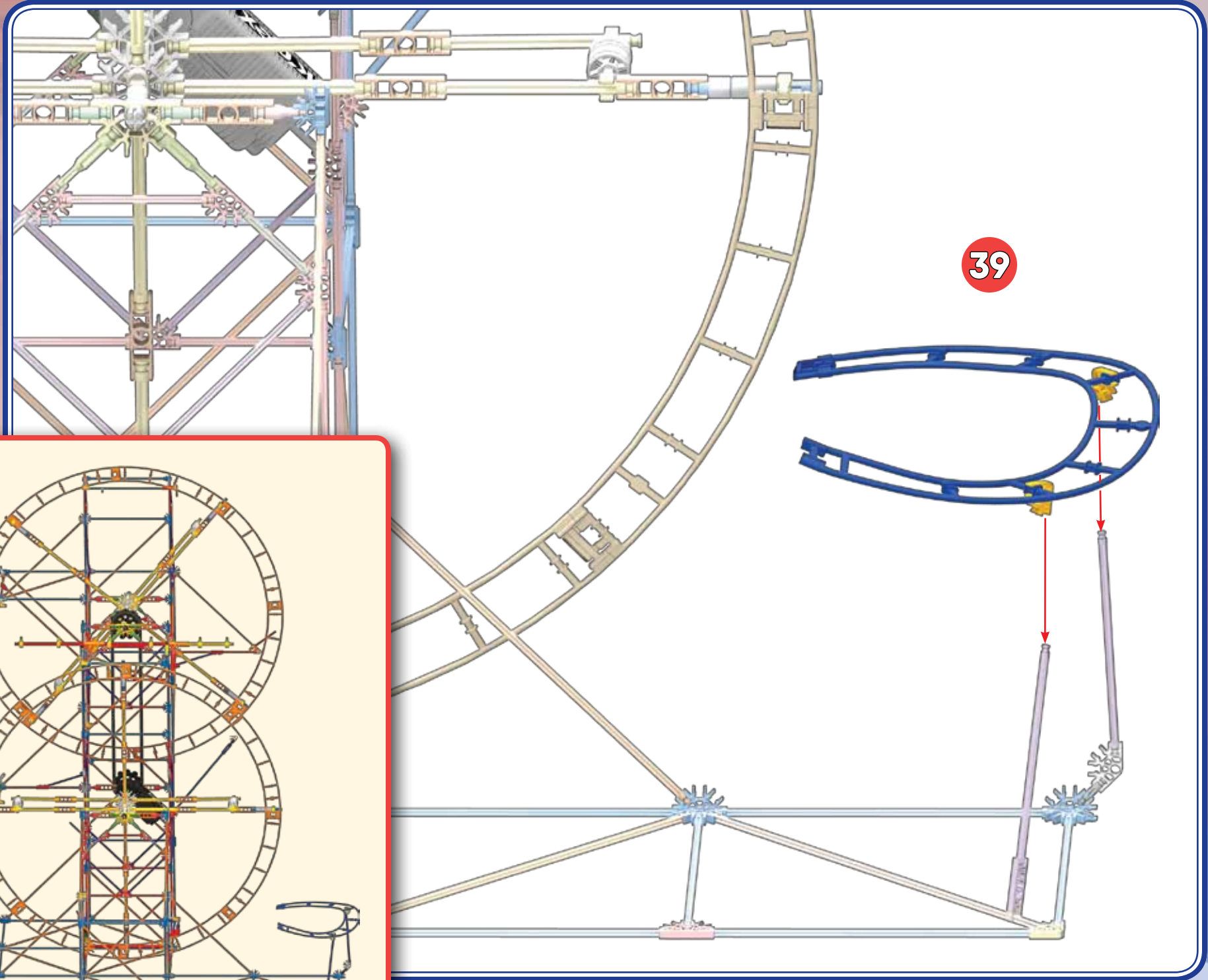

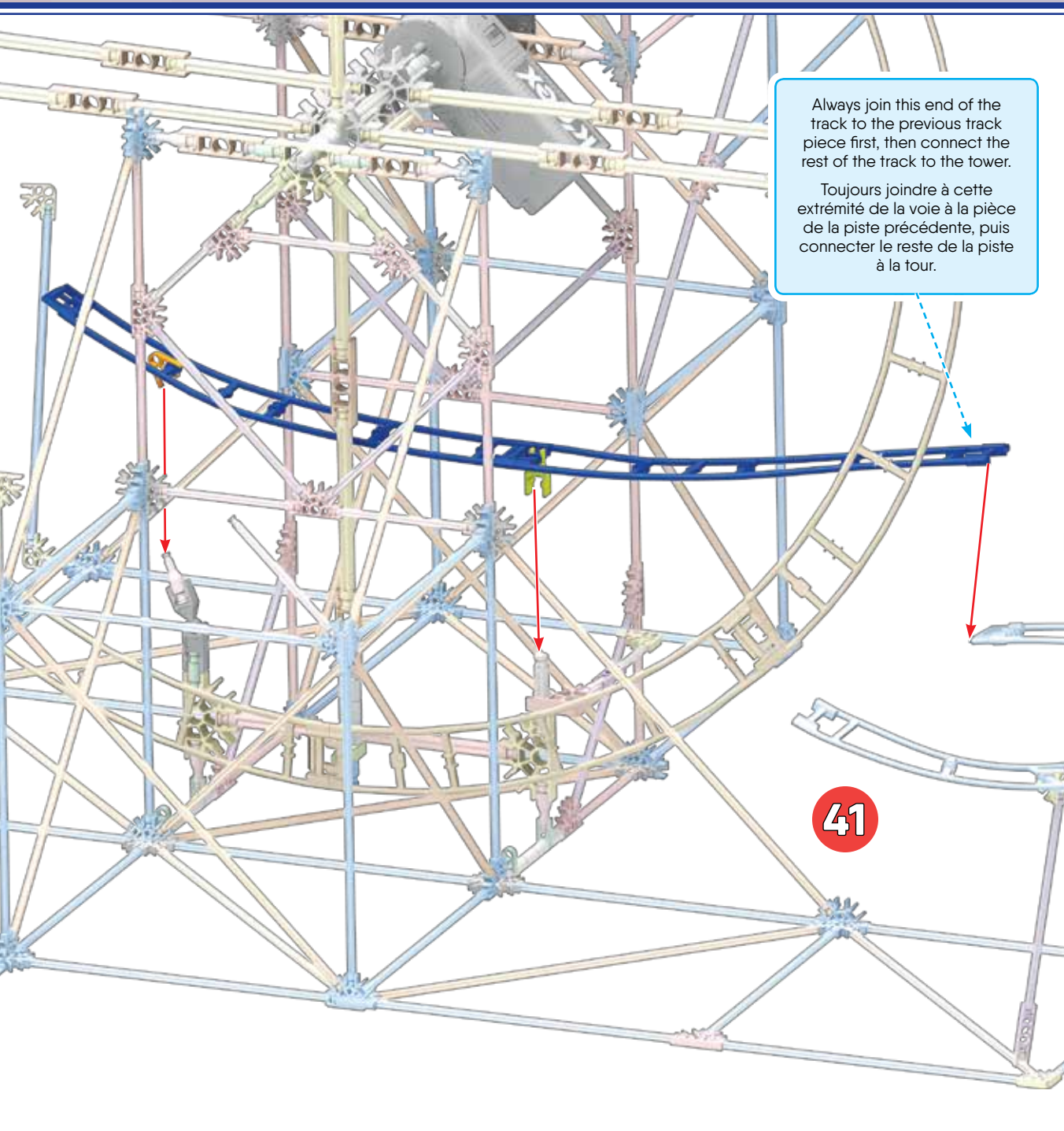
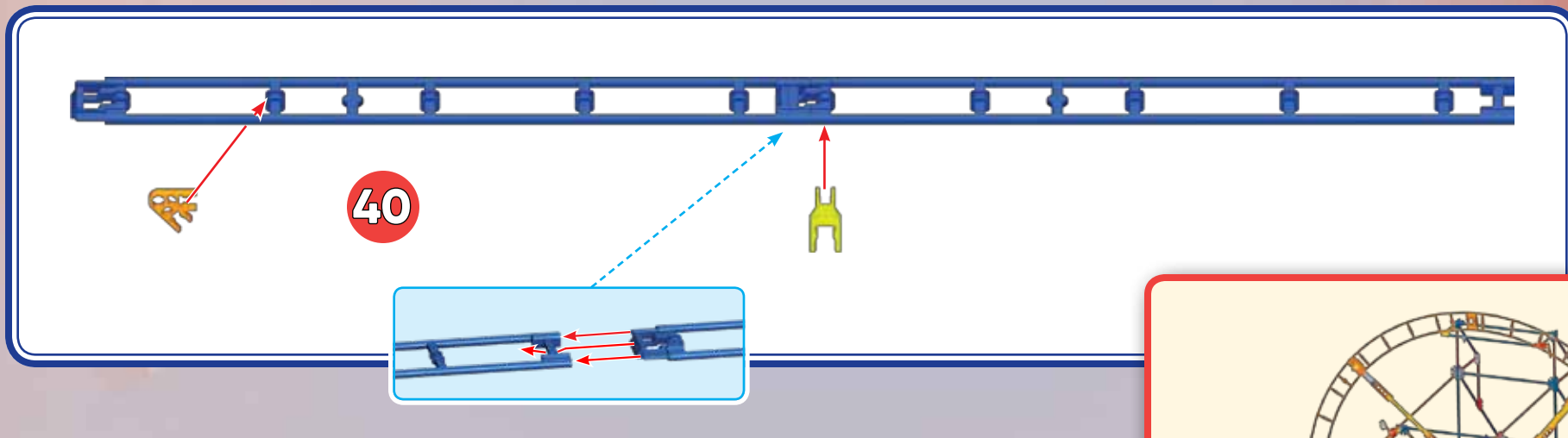

Always join this end of the track to the previous track piece first, then connect the rest of the track to the tower.

Toujours joindre à cette extrémité de la voie à la pièce de la piste précédente, puis connecter le reste de la piste à la tour.

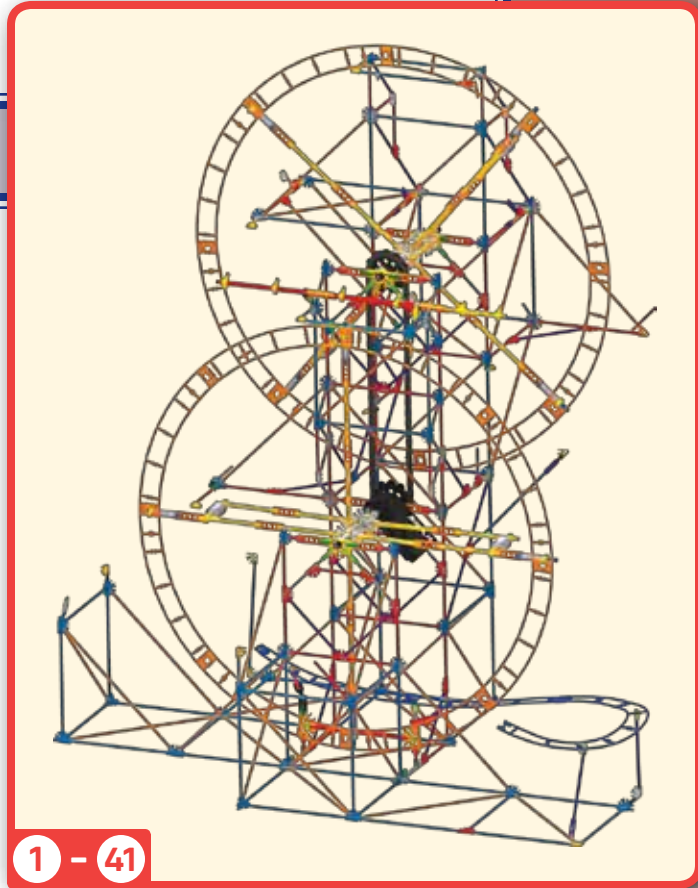

42

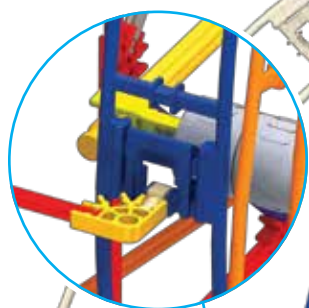
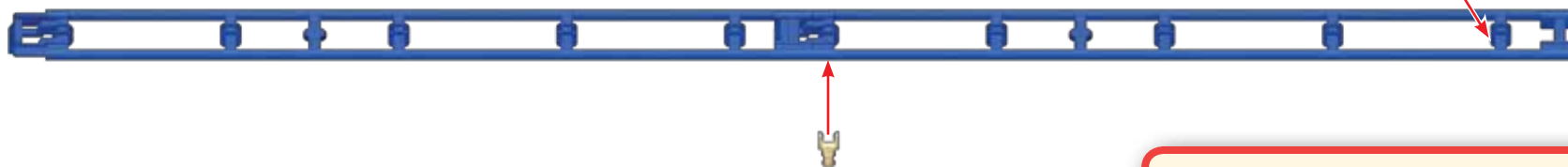

43

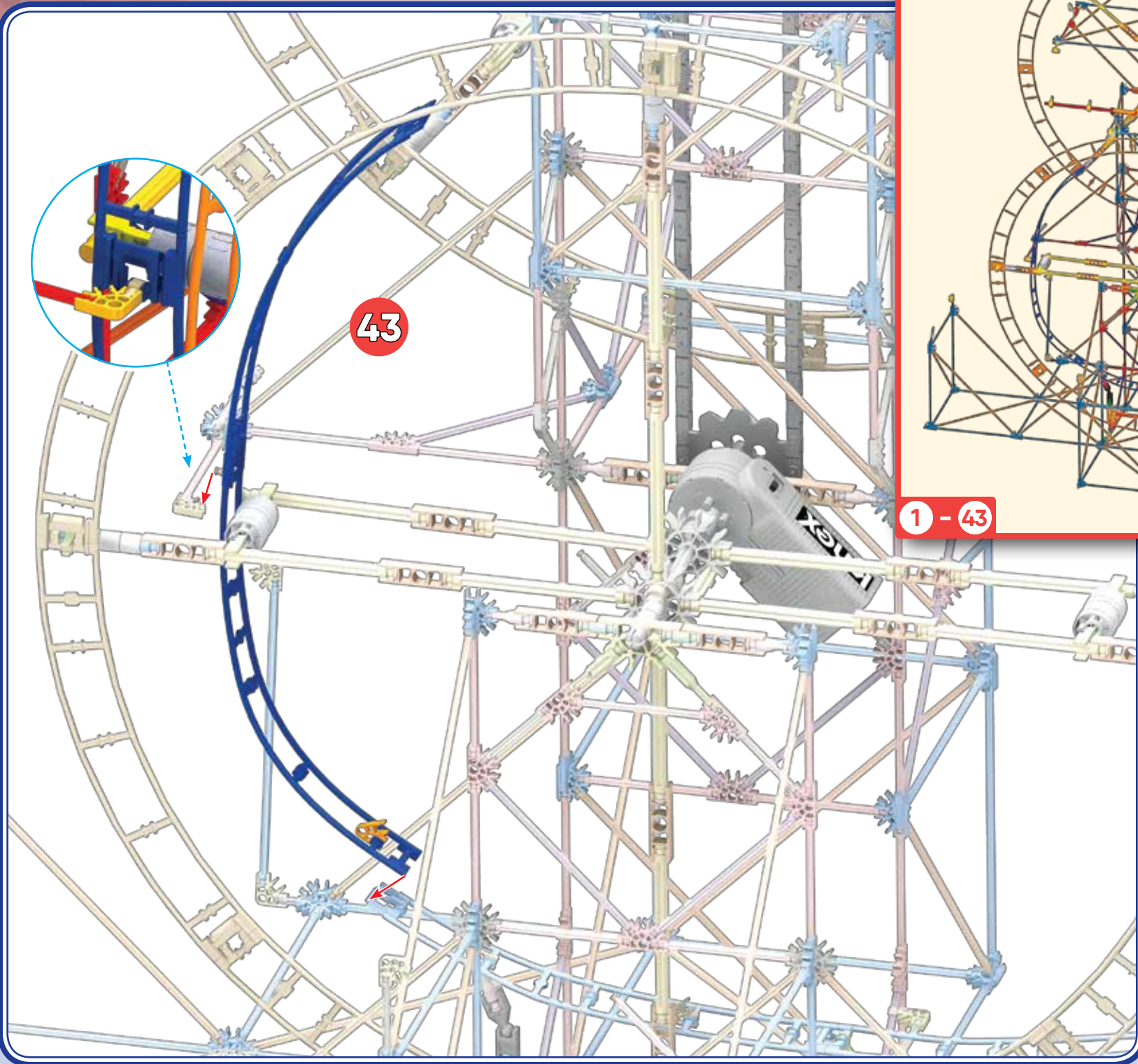

1 - 43

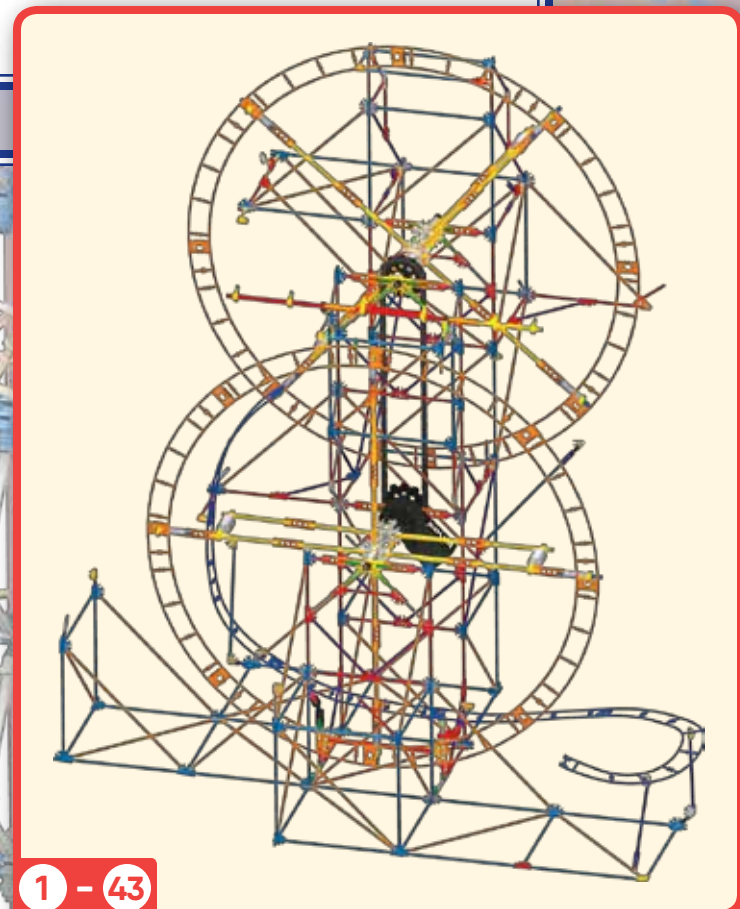

44

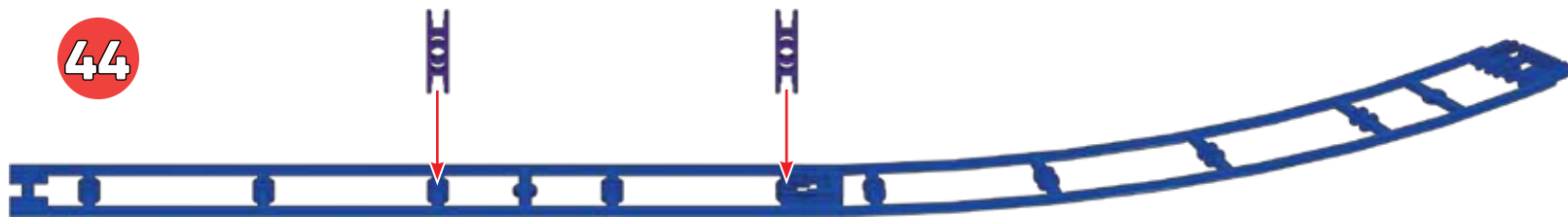

45

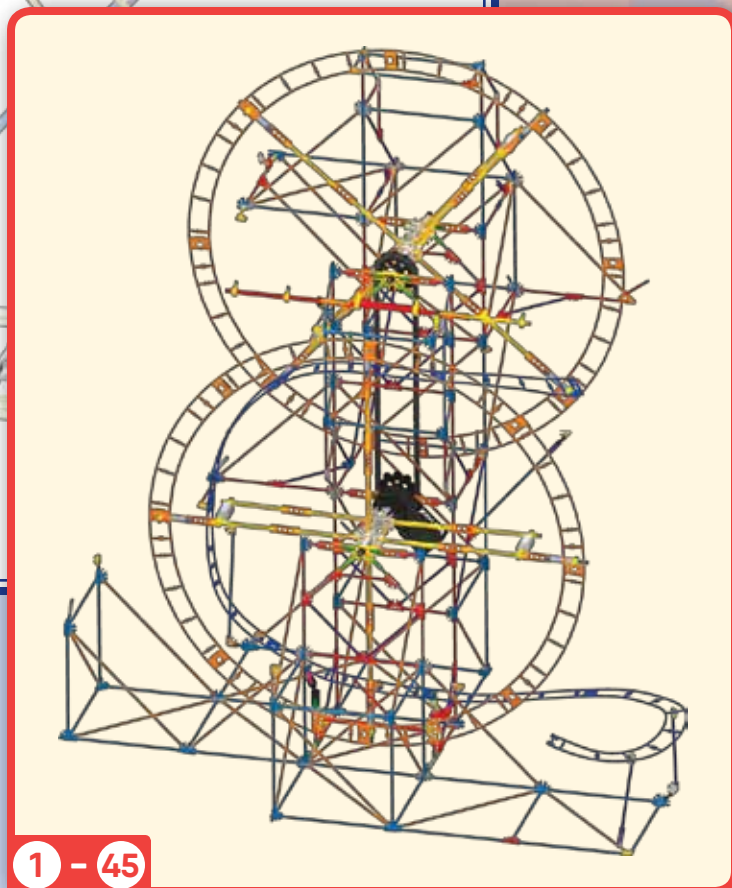
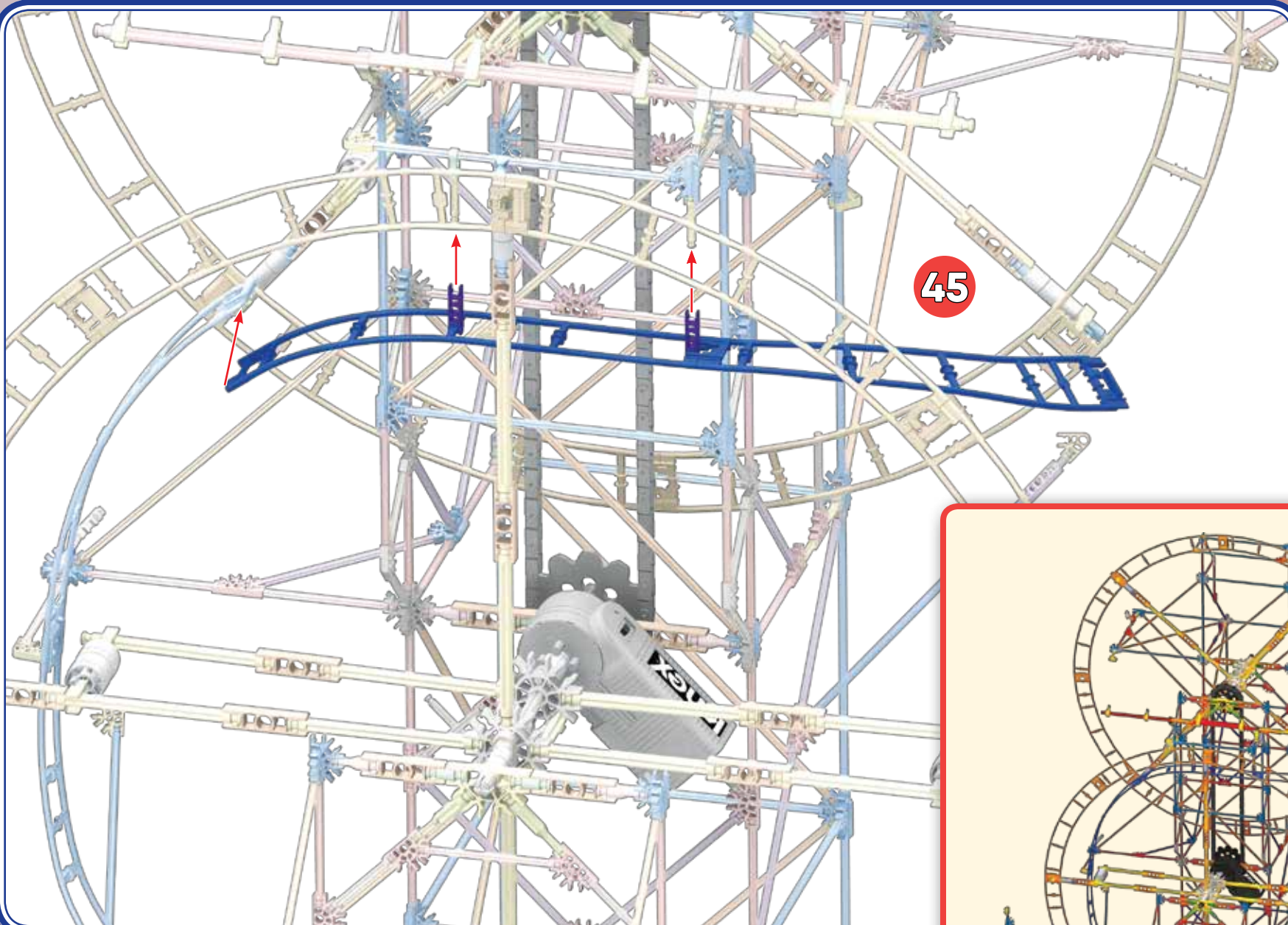

1 - 45

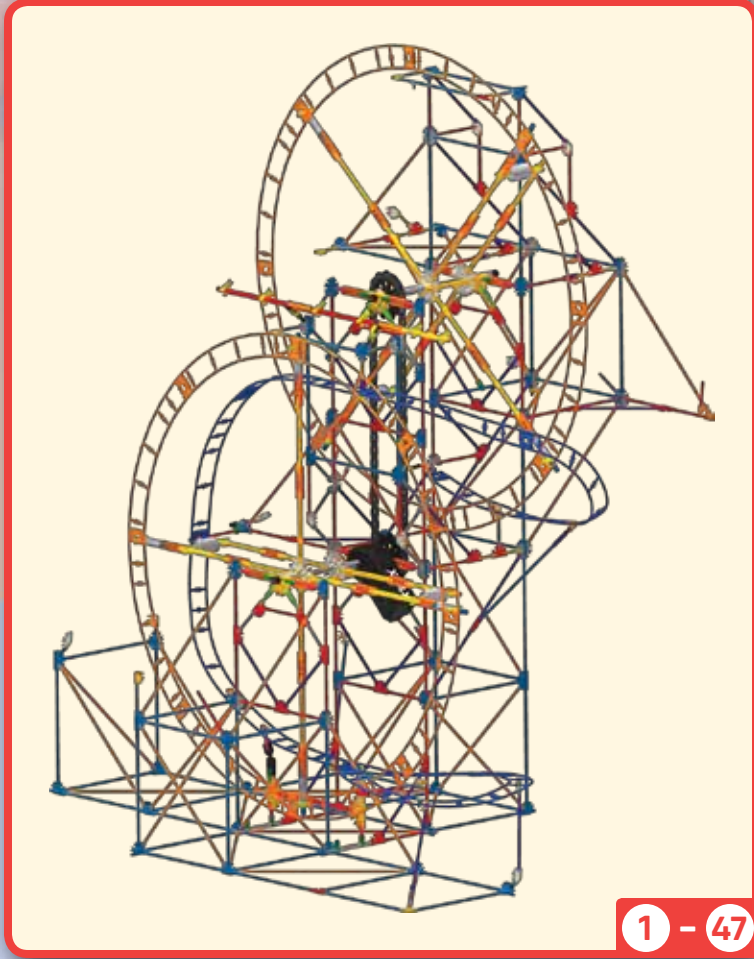
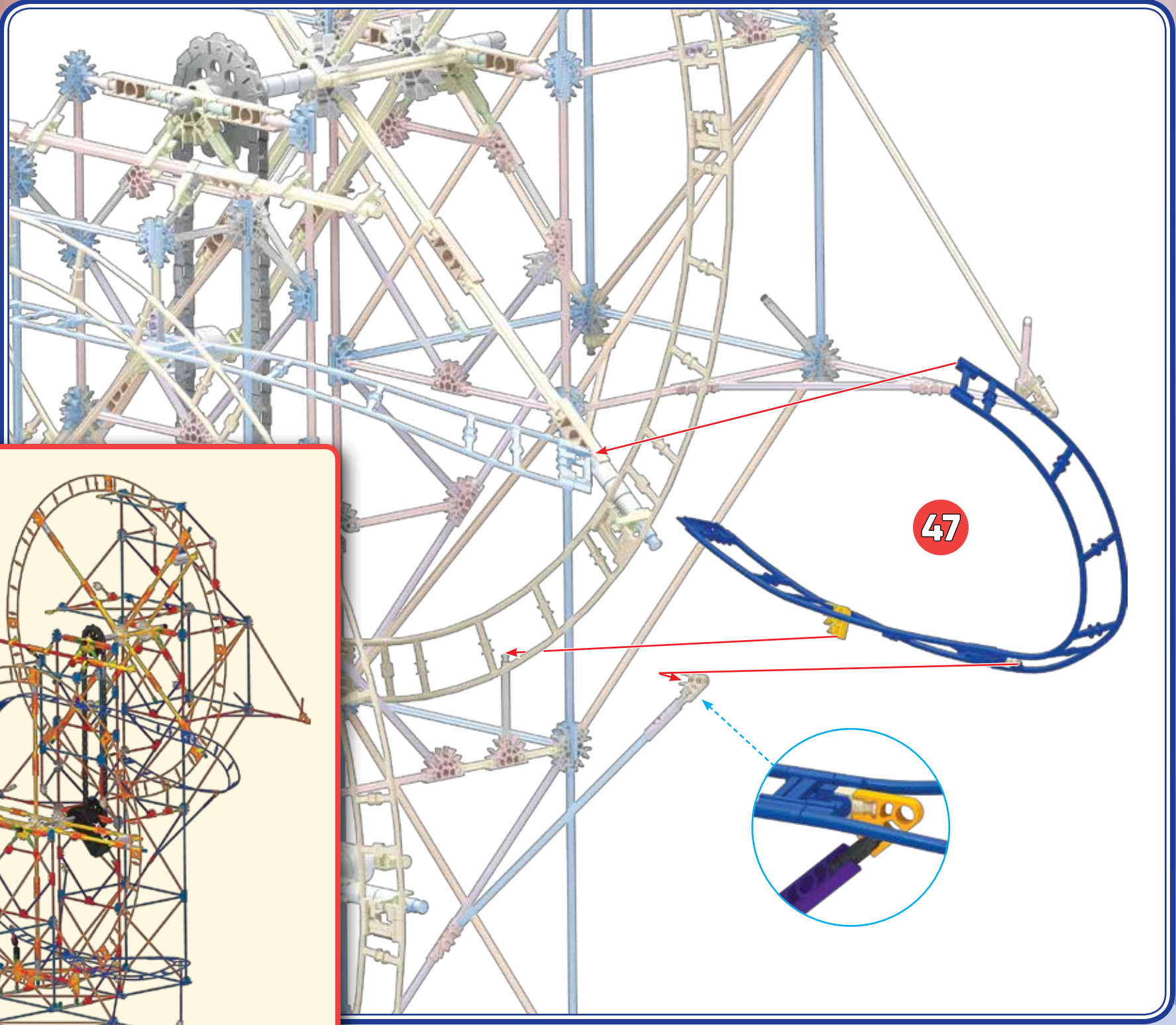
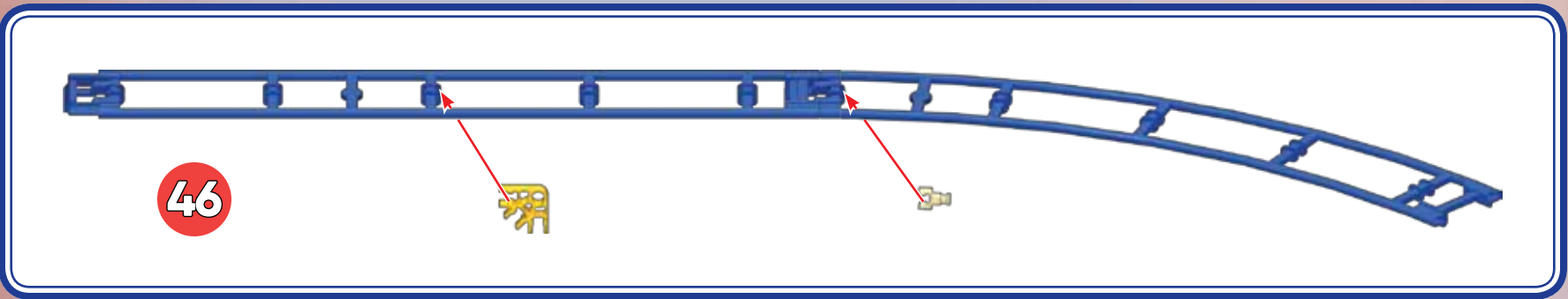

48



49

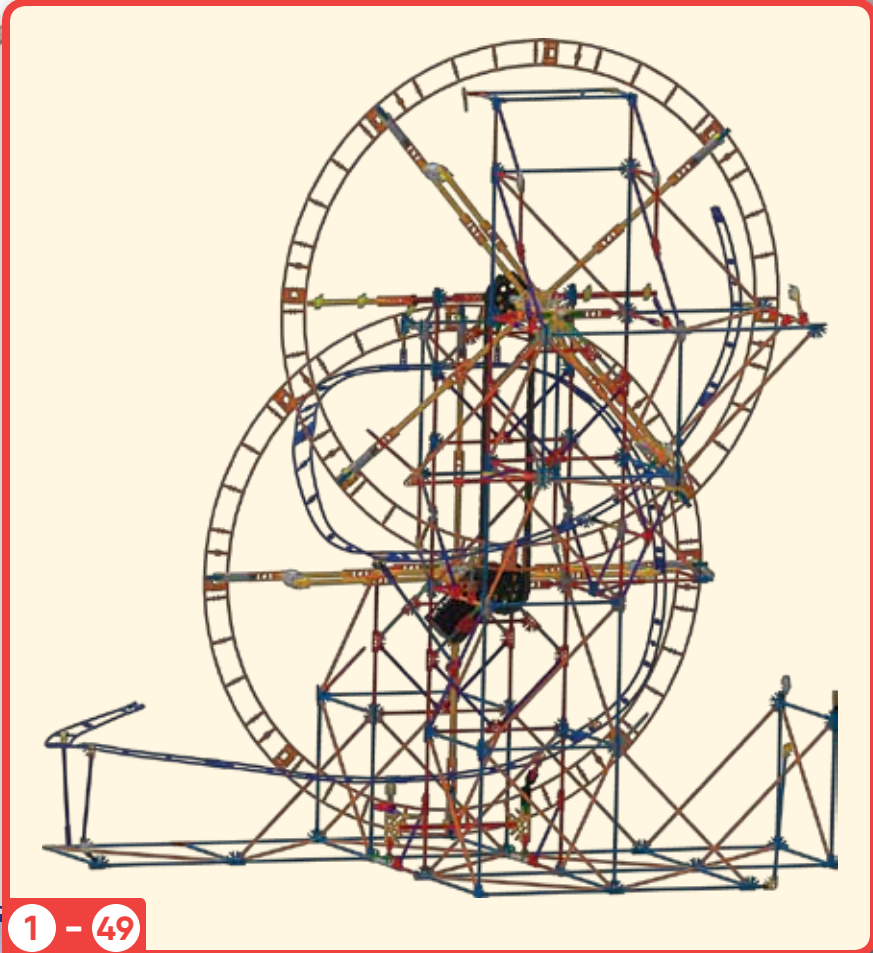
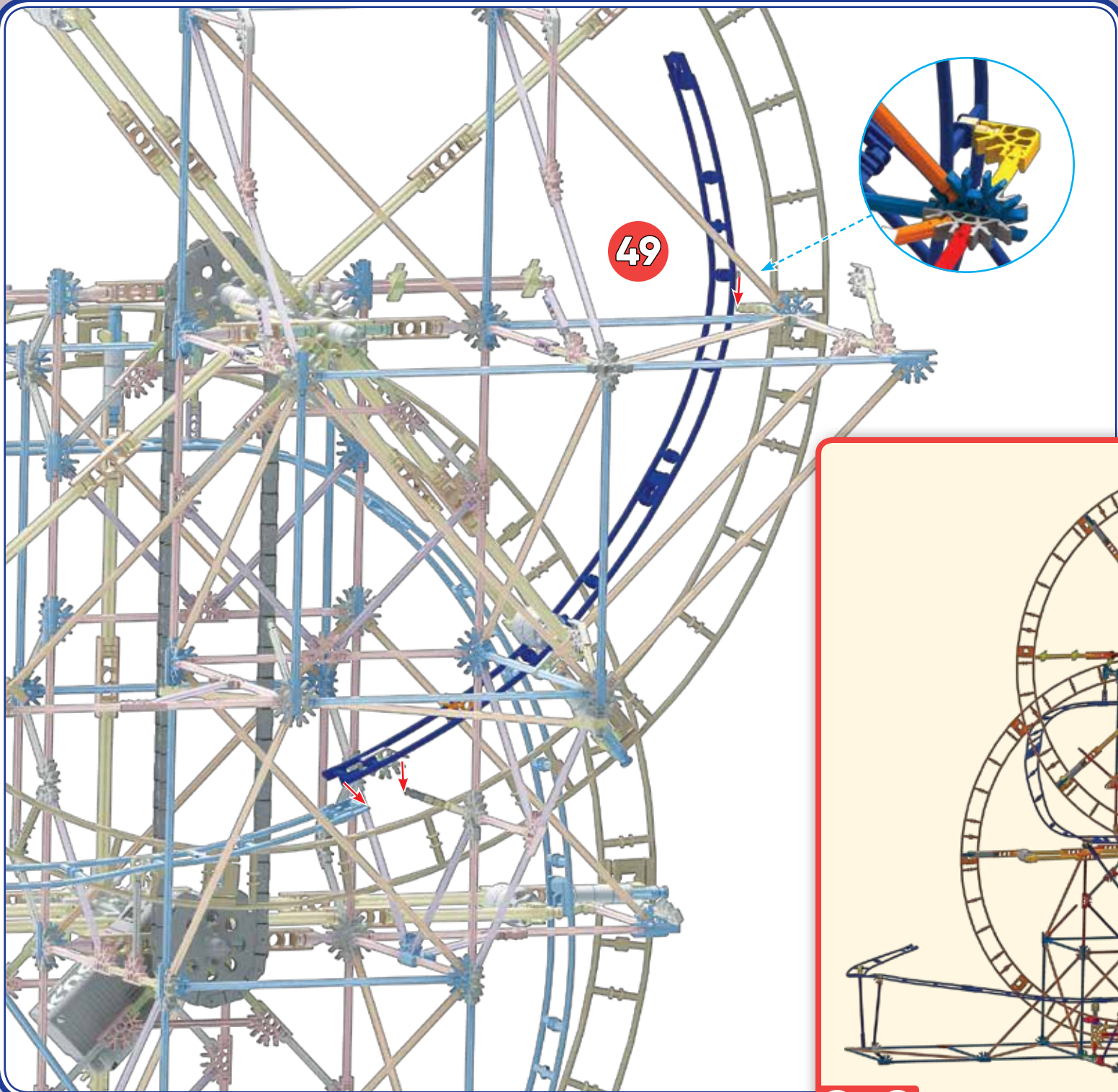

1 - 49

50

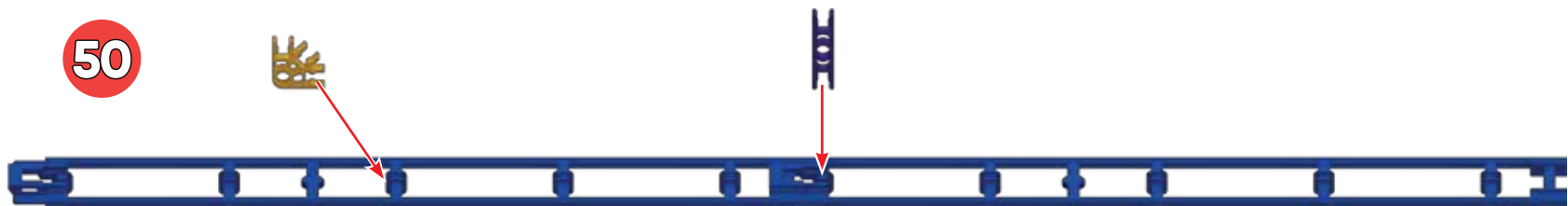

1

51

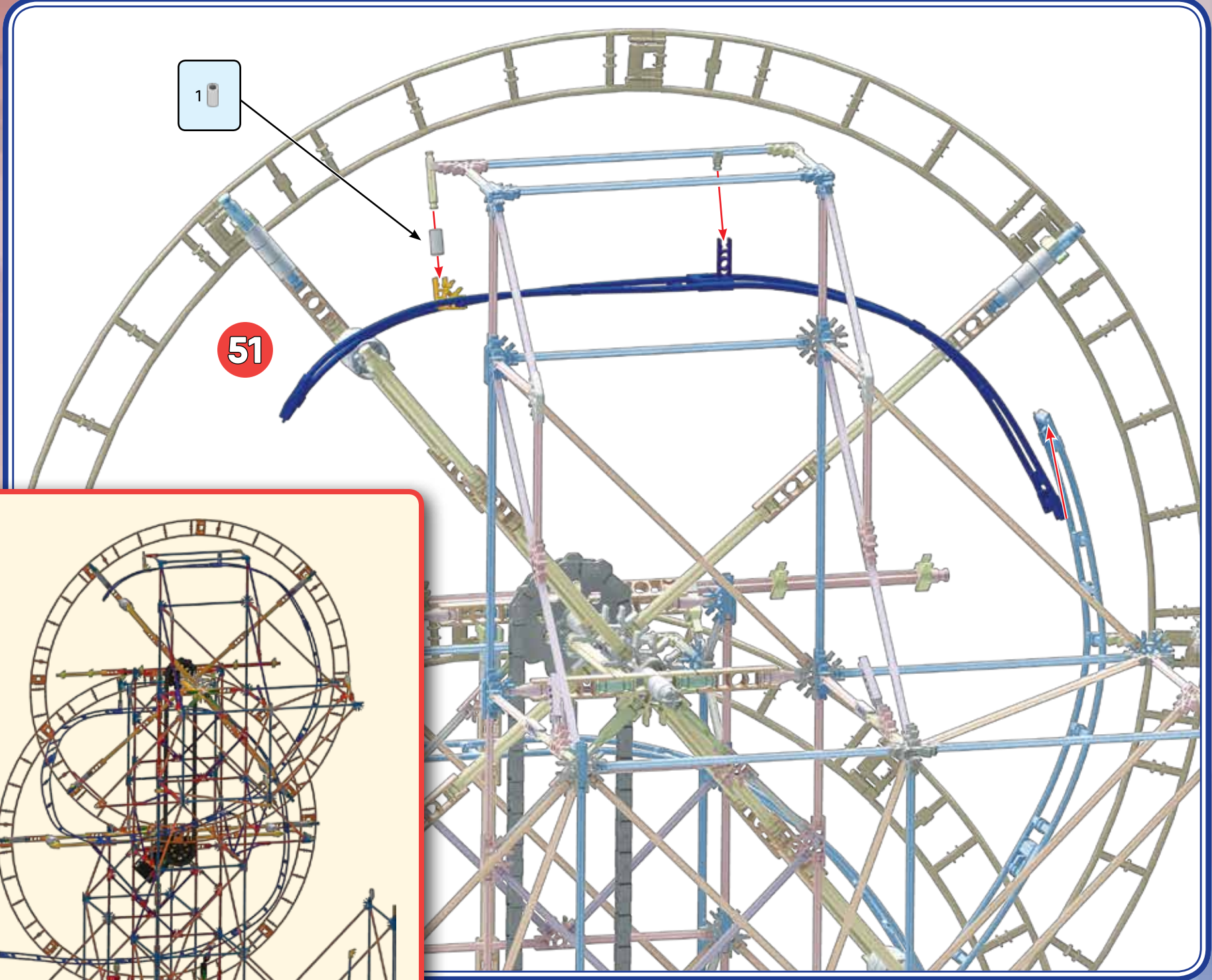

1 - 51

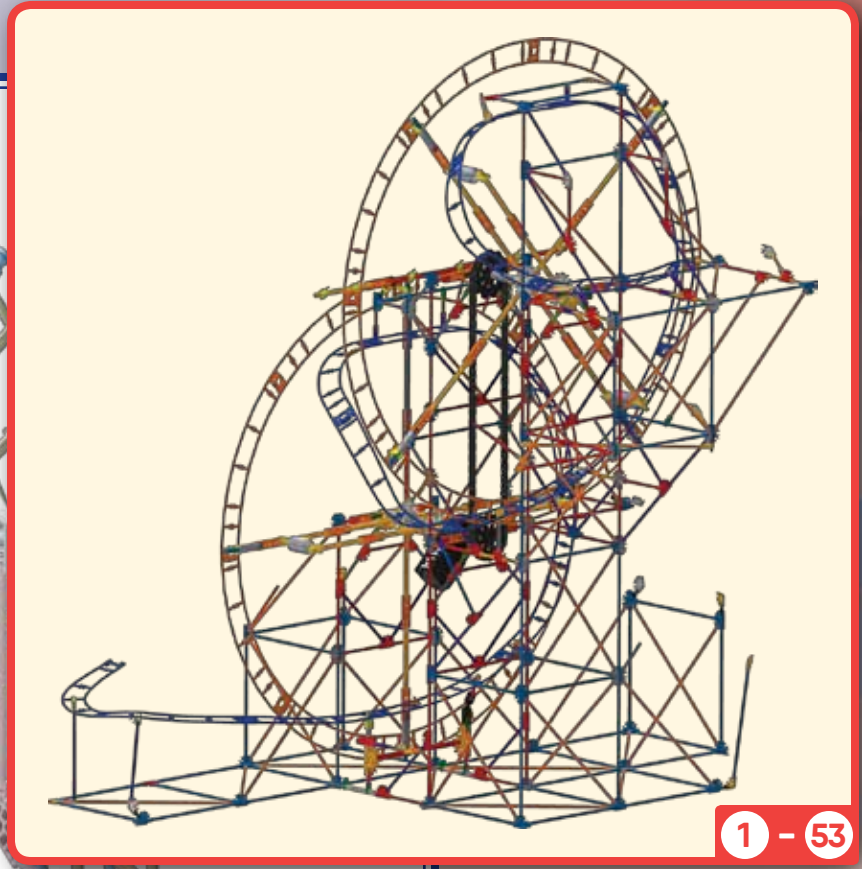
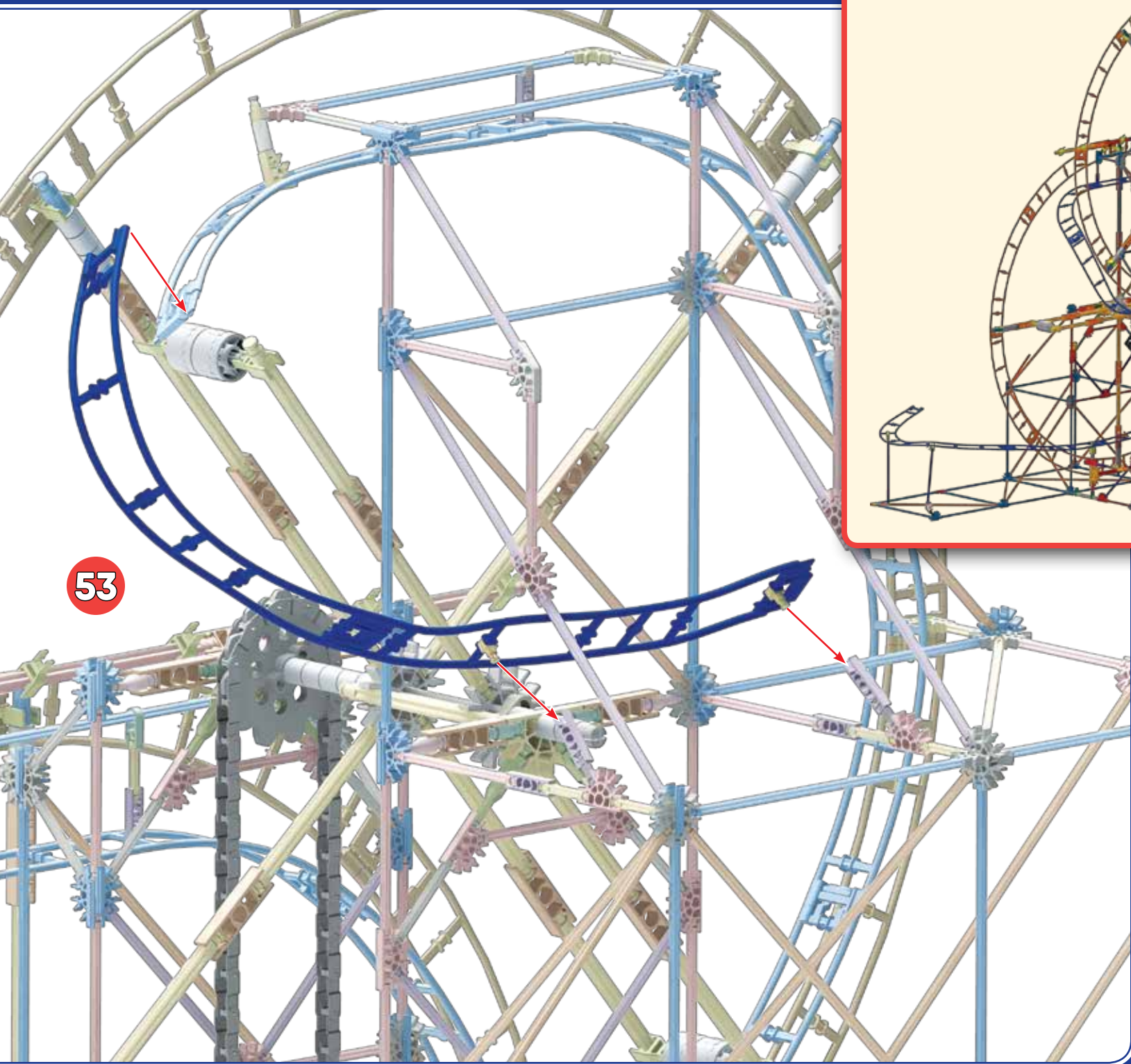
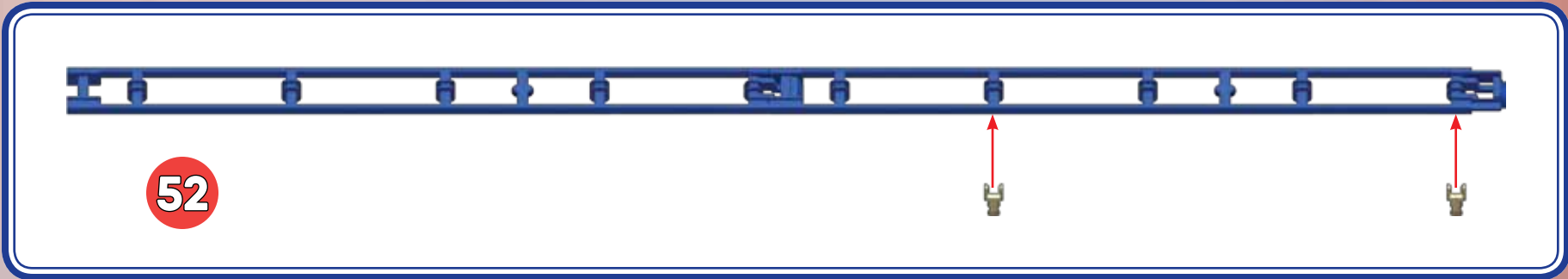

54



55

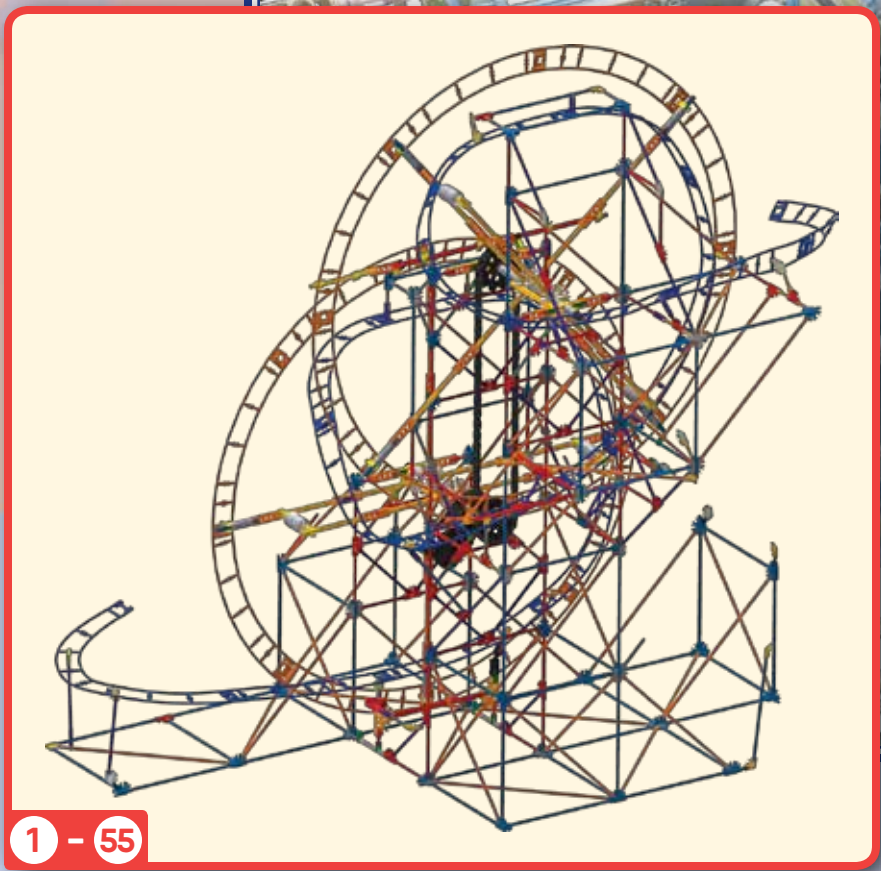
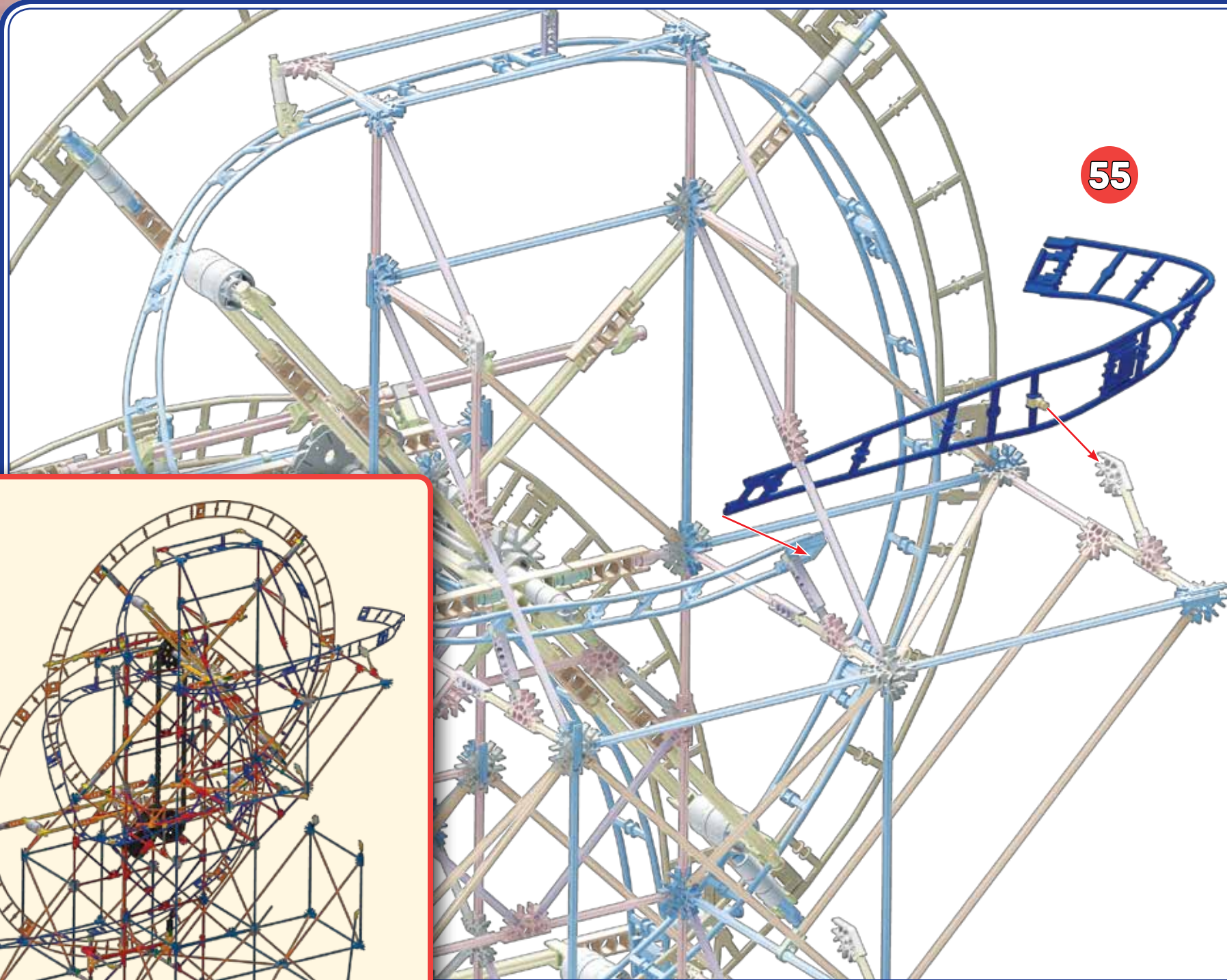

1 - 55

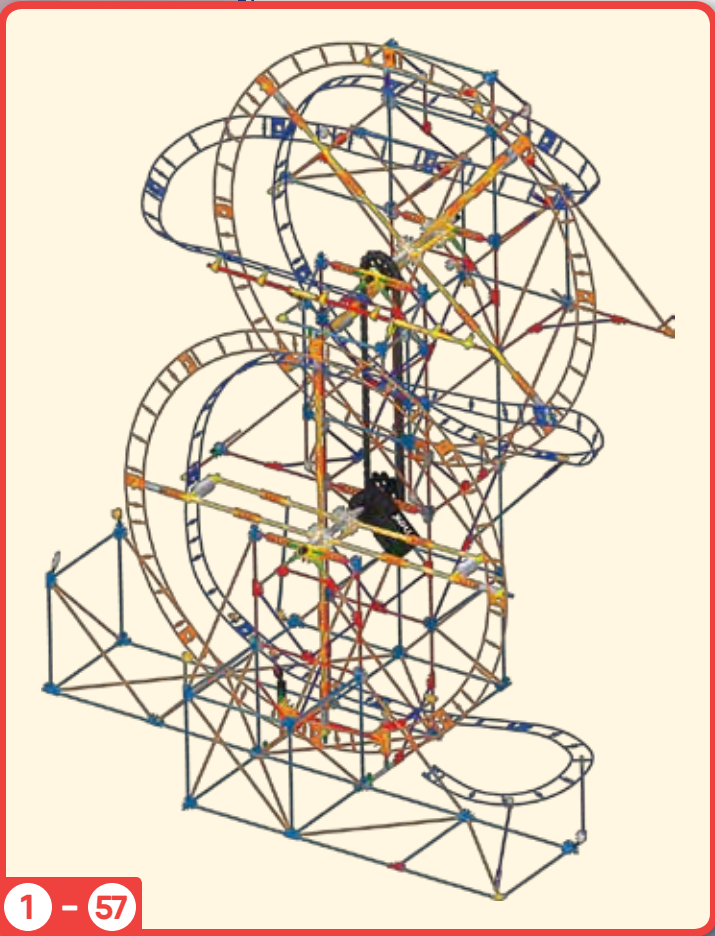
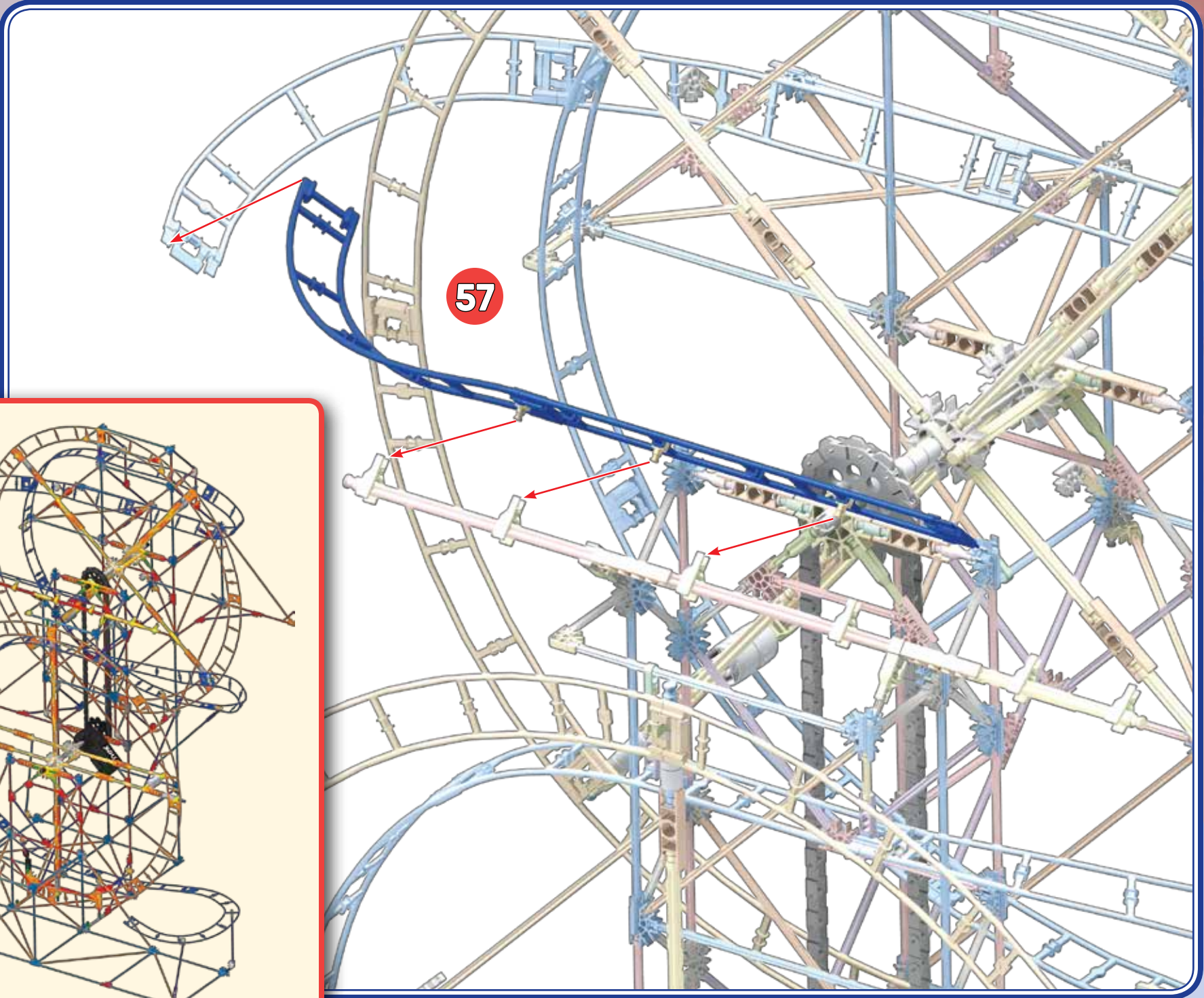
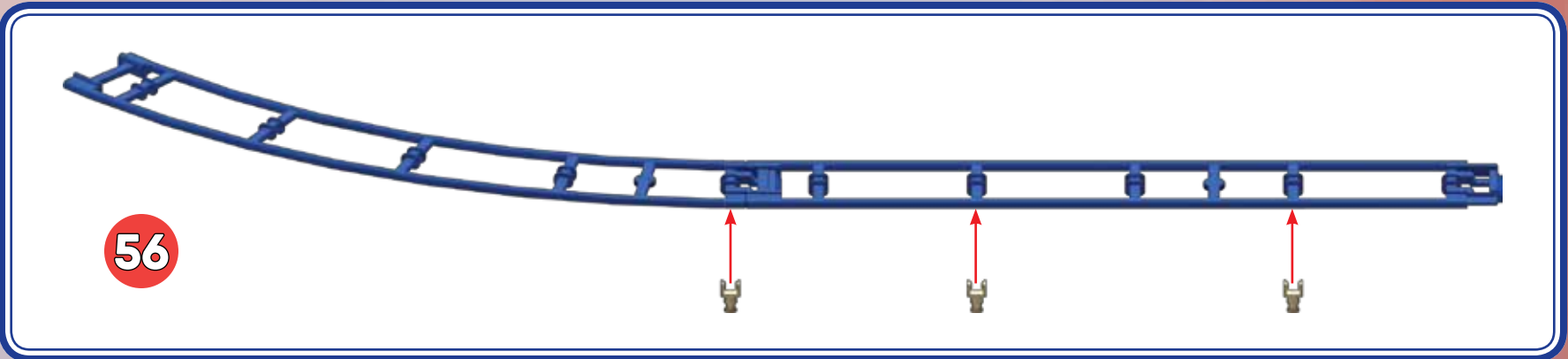

58



59

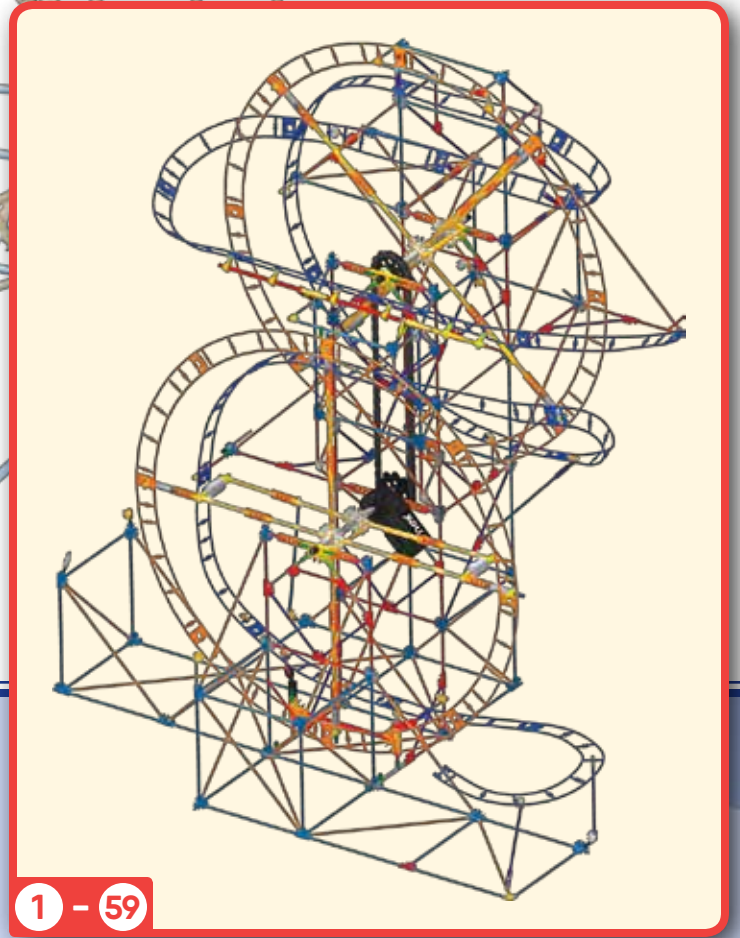
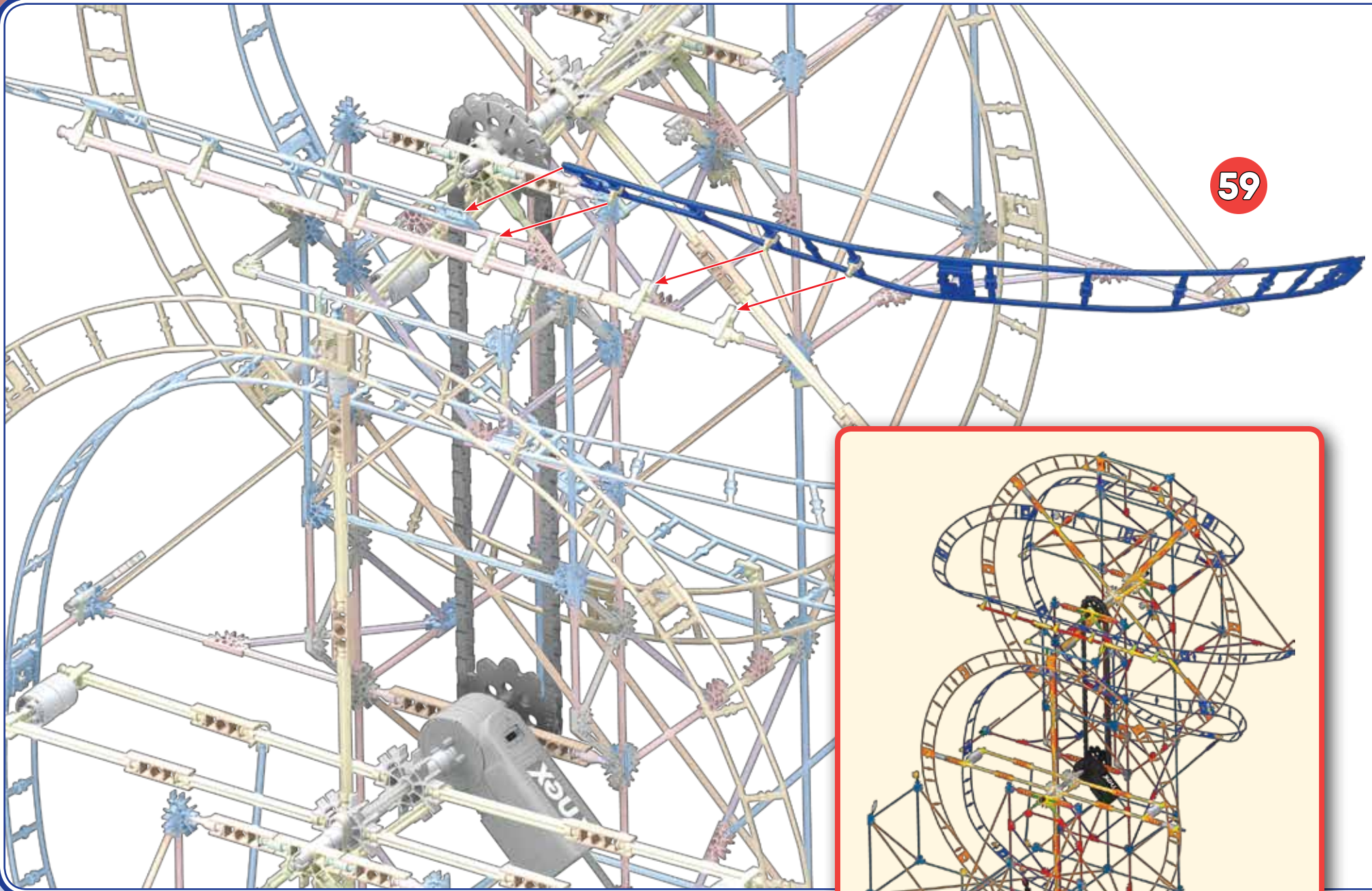

1 - 59

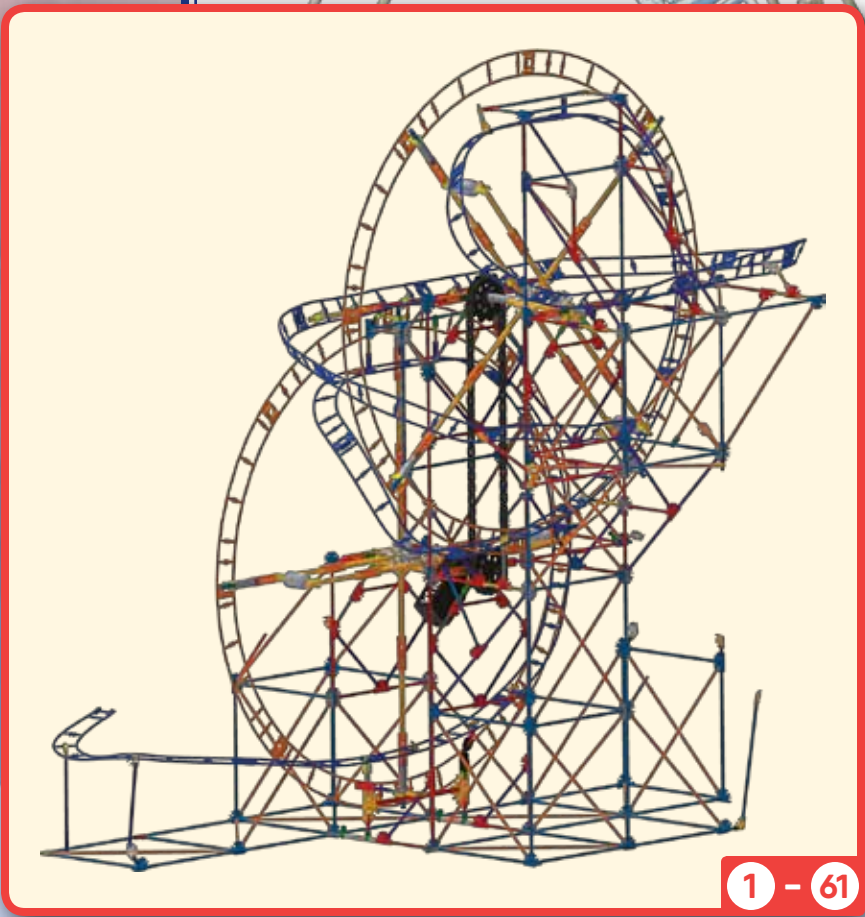
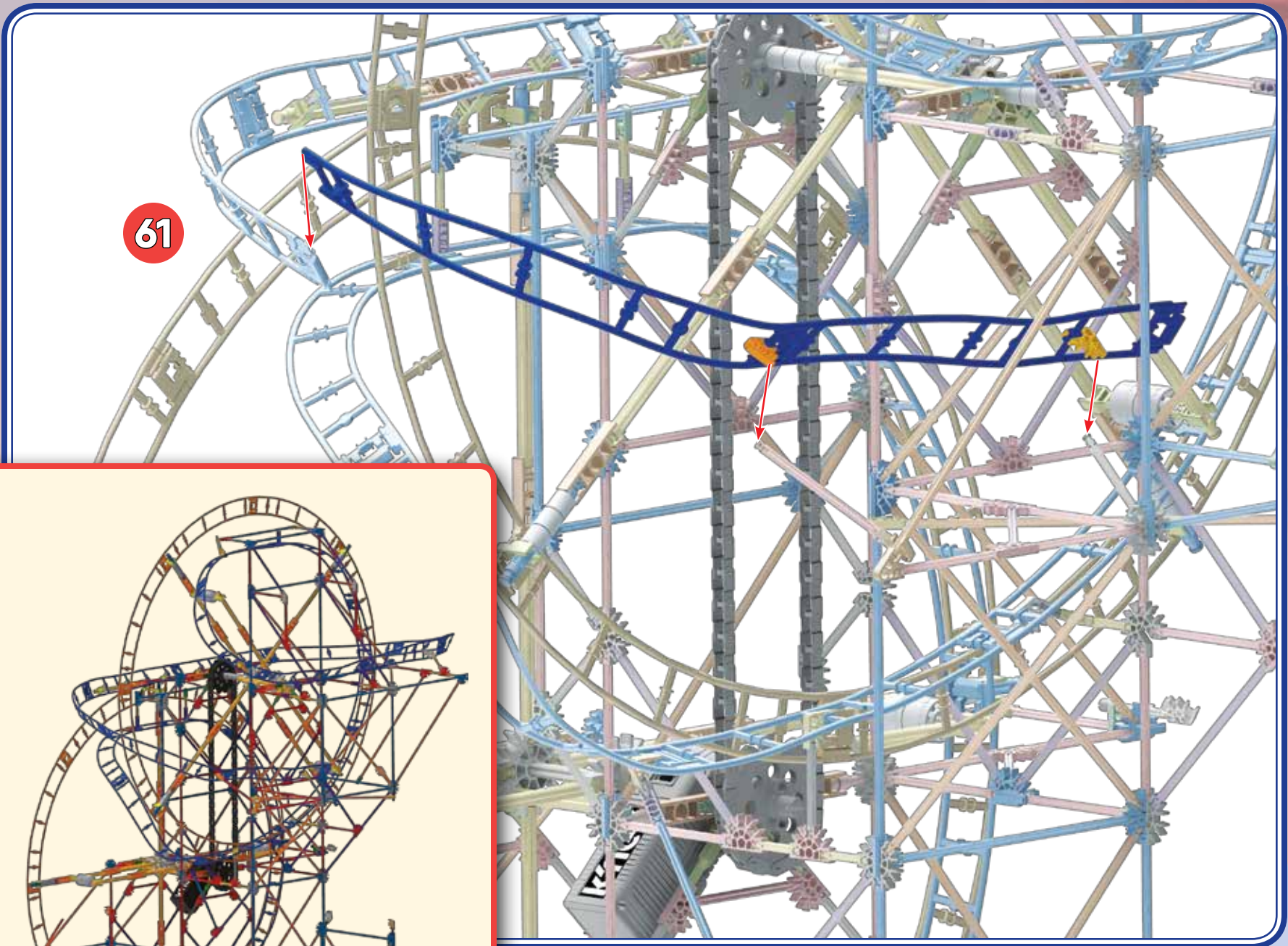
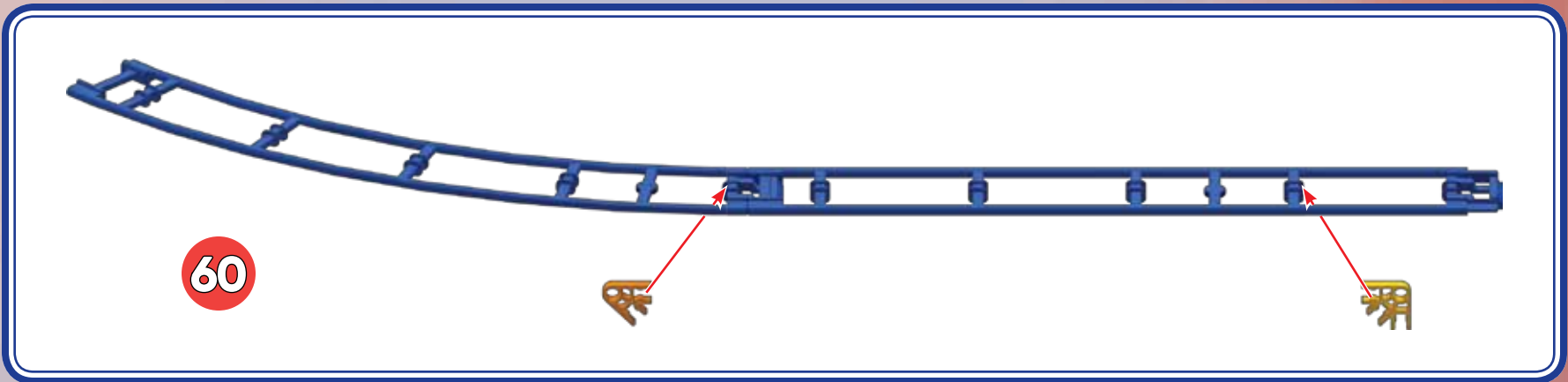

62



63

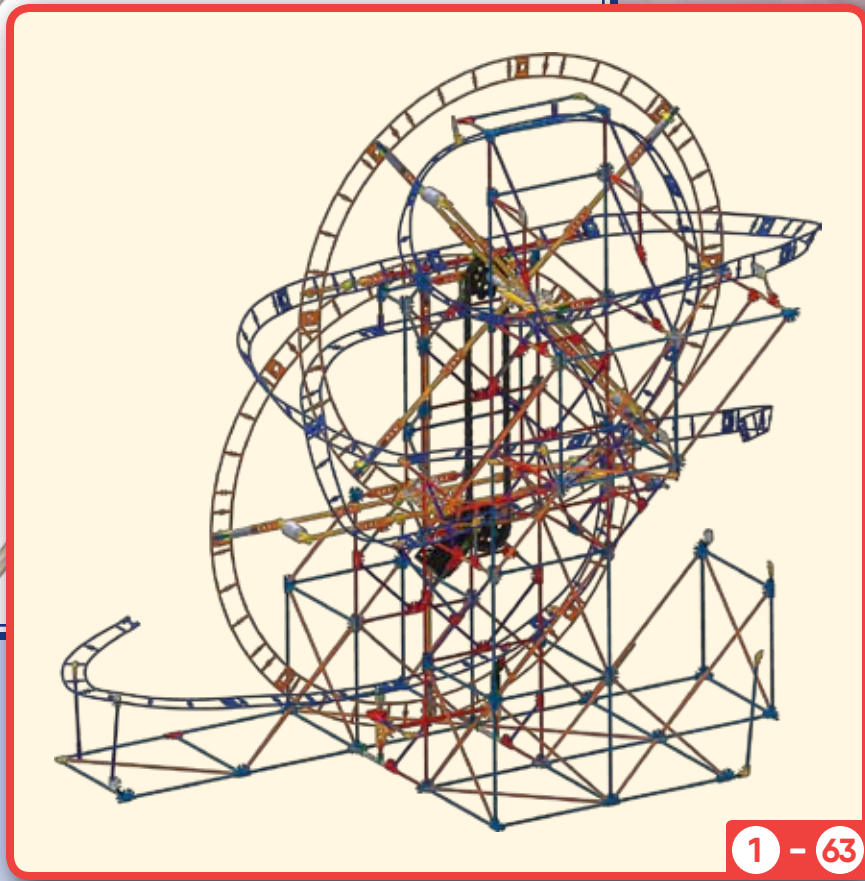
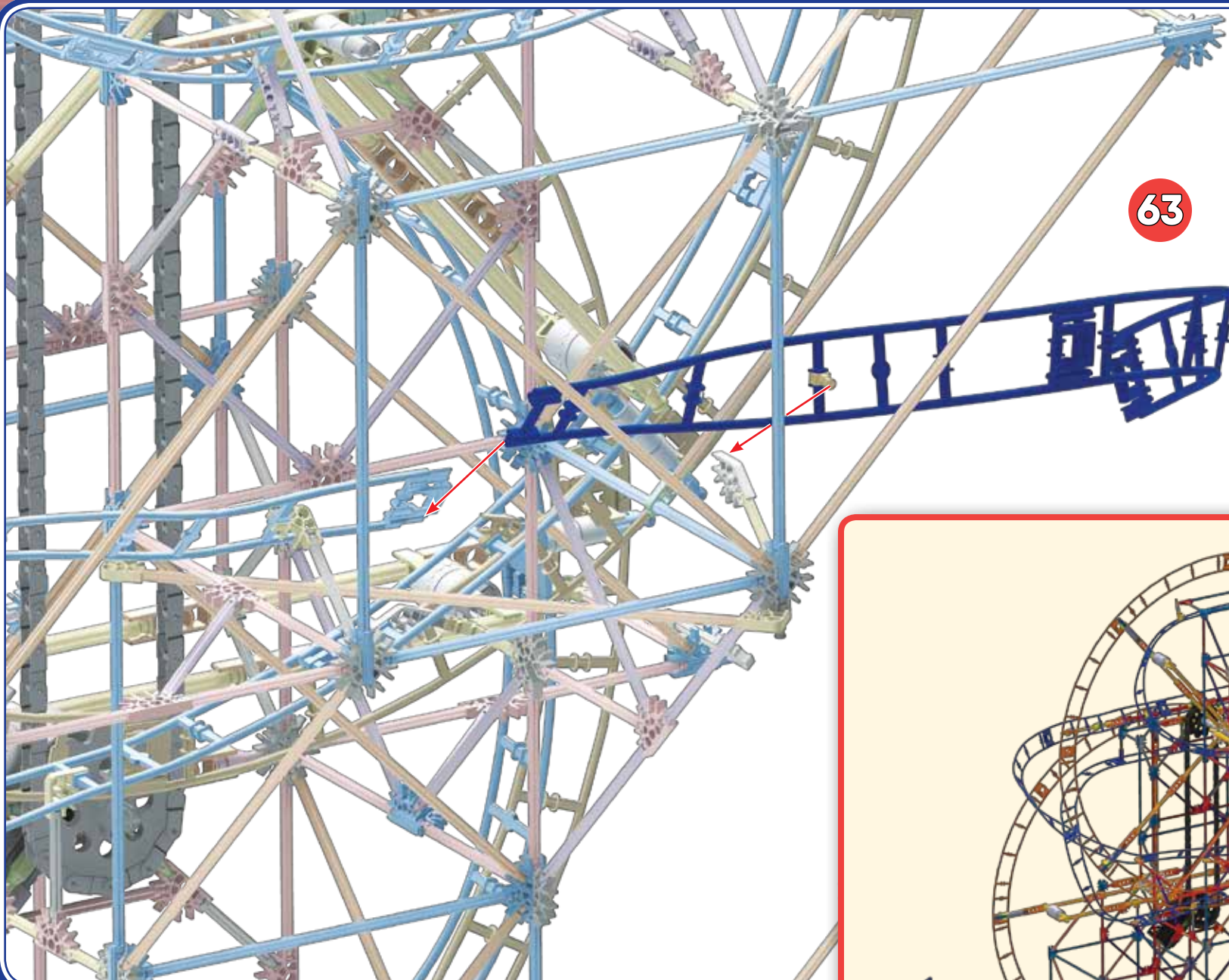

1 - 63

64

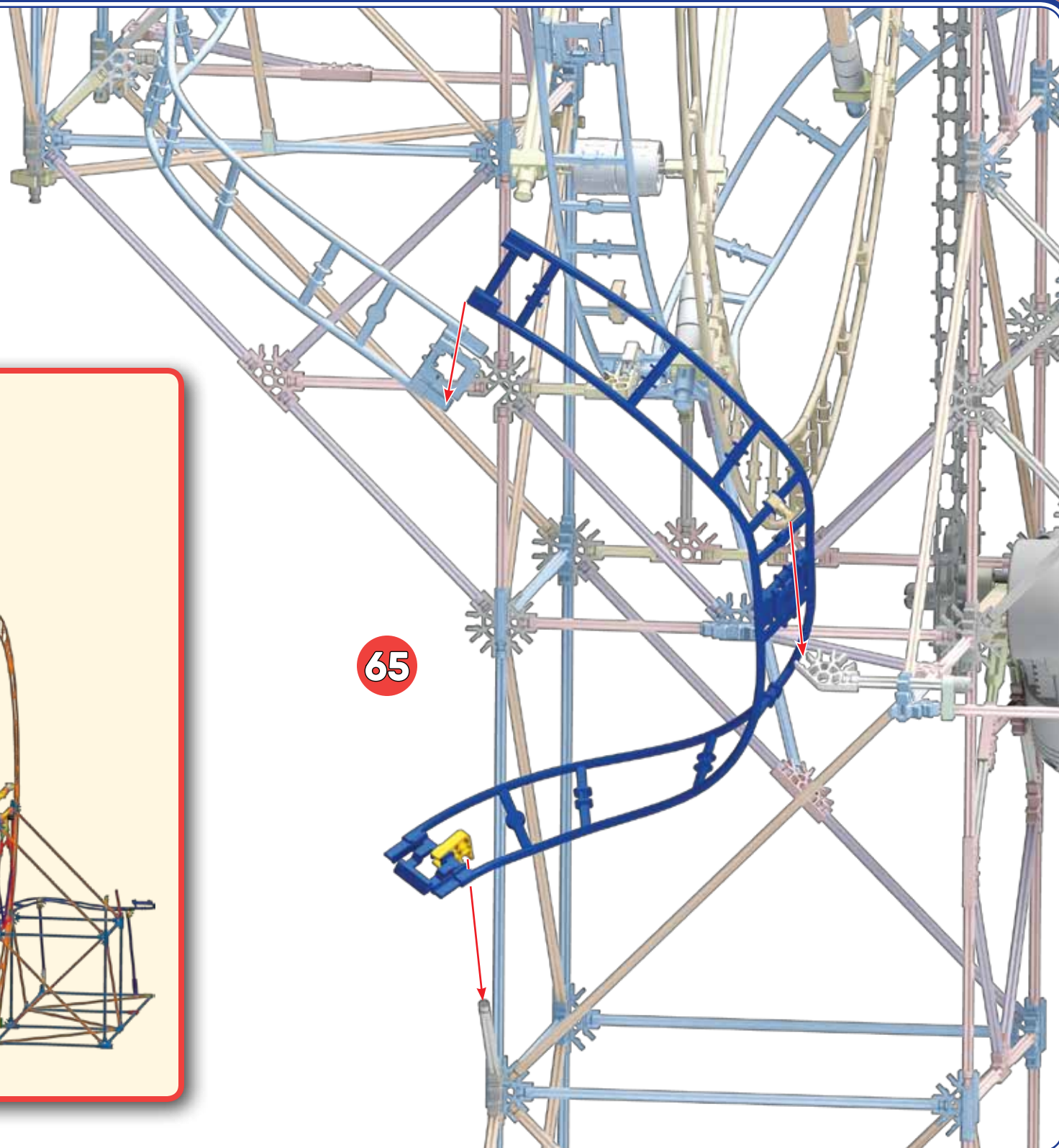

65

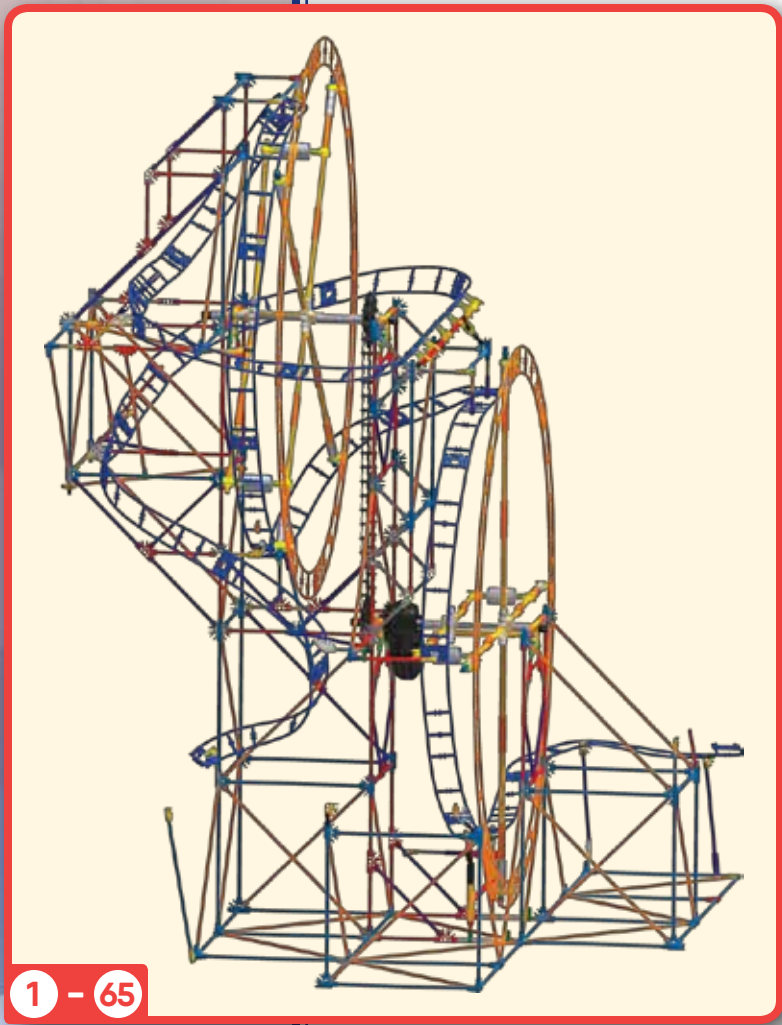

1 - 65

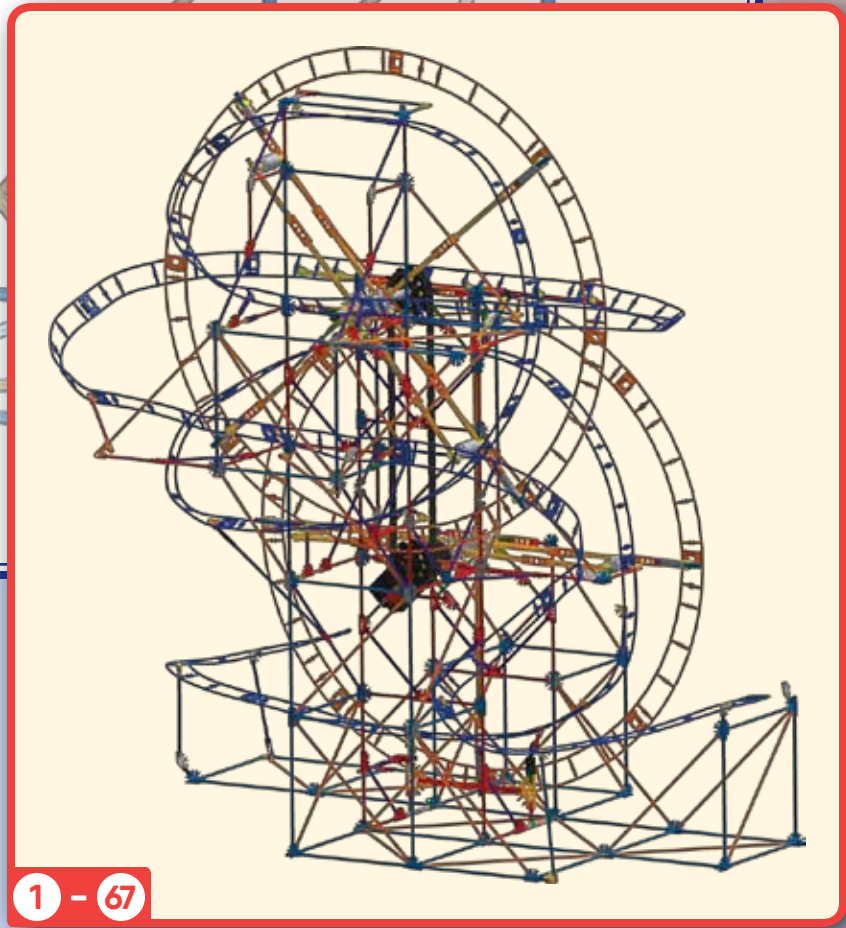
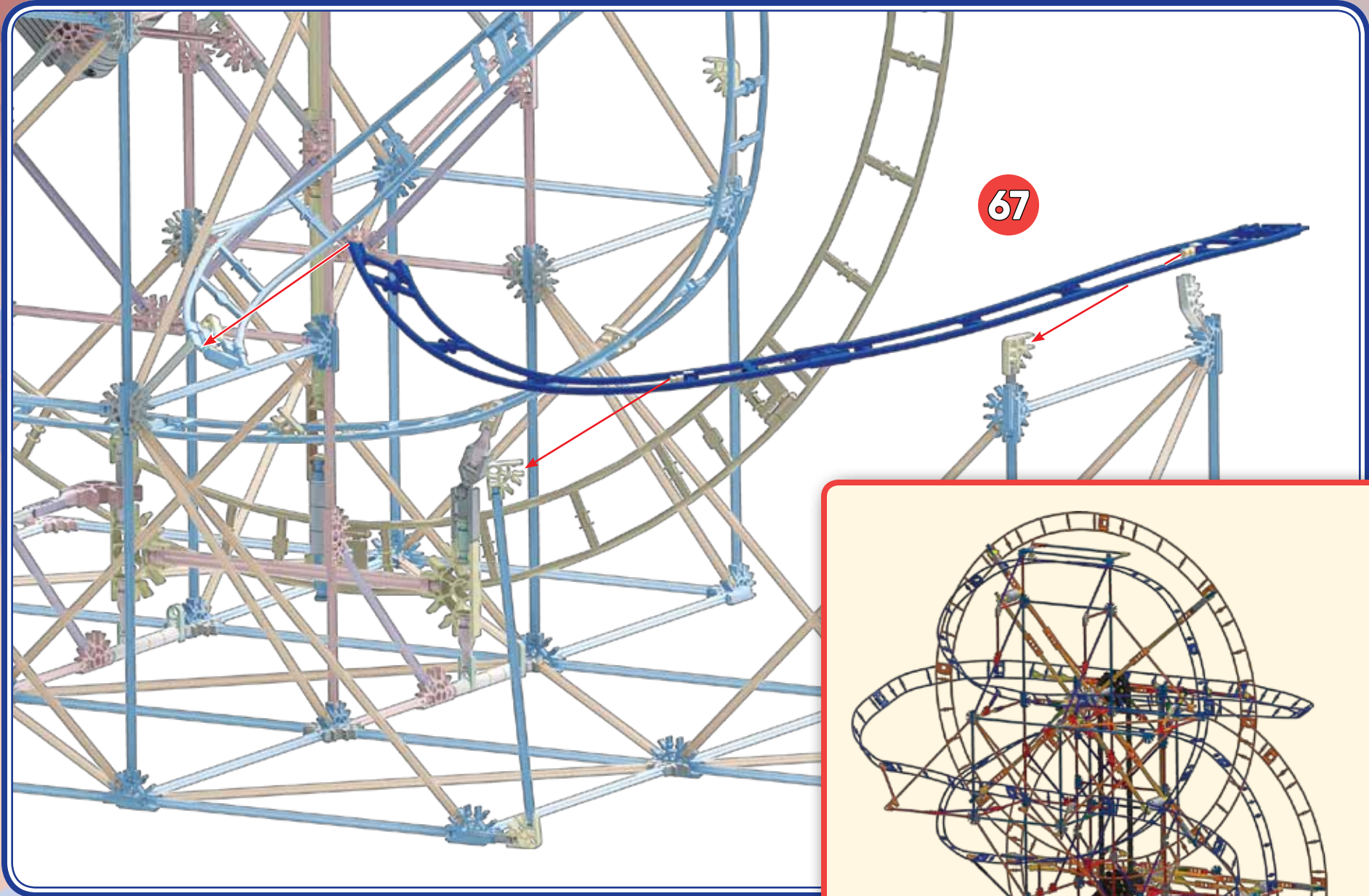

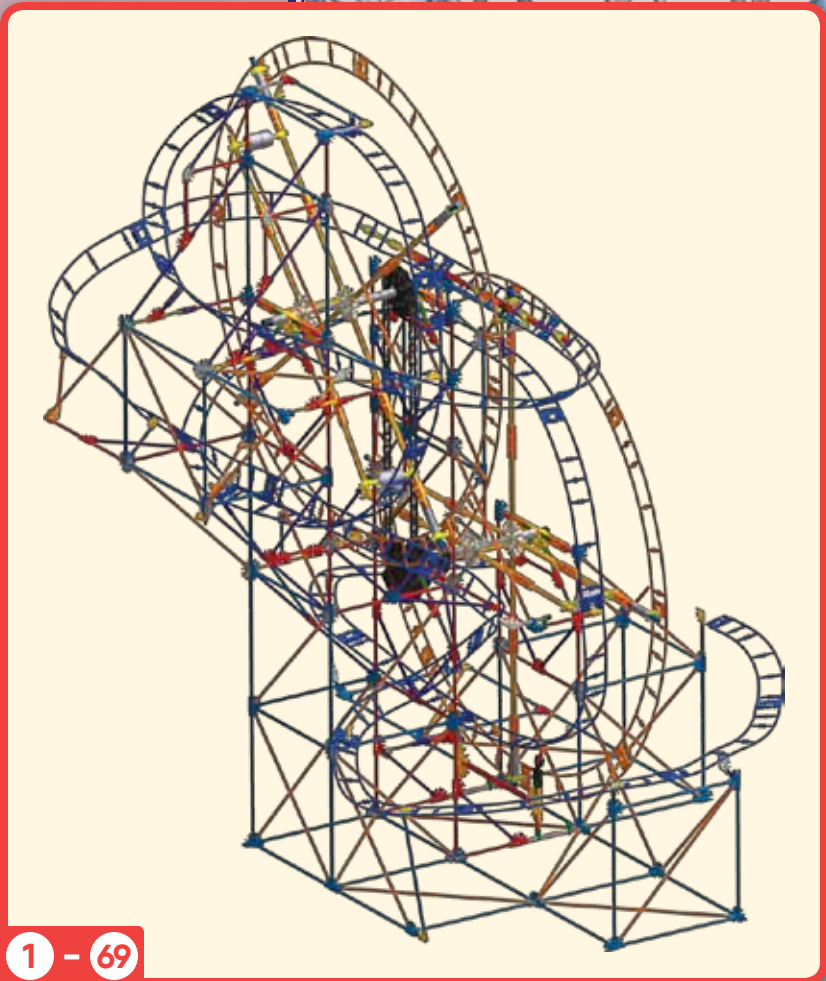
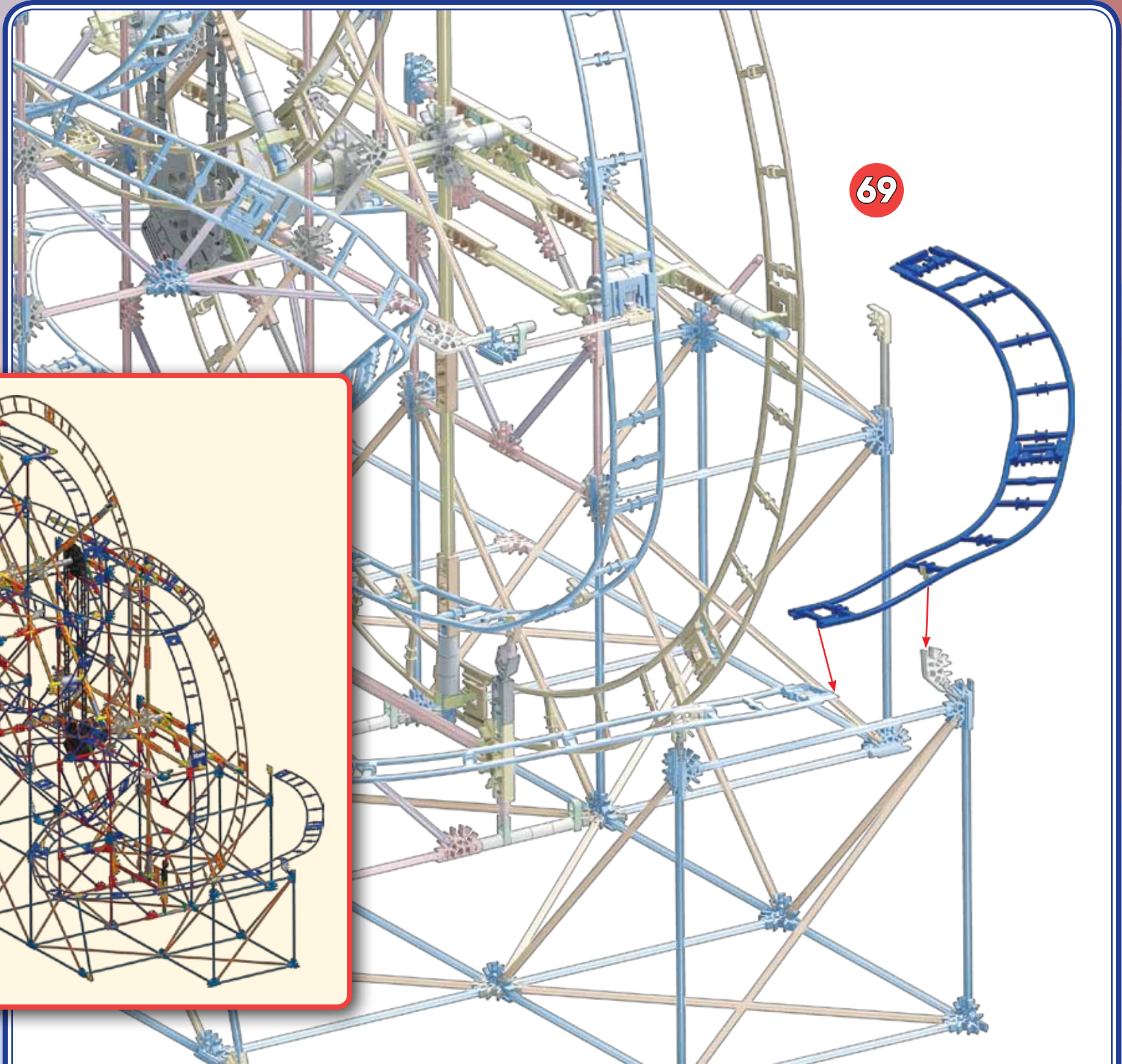

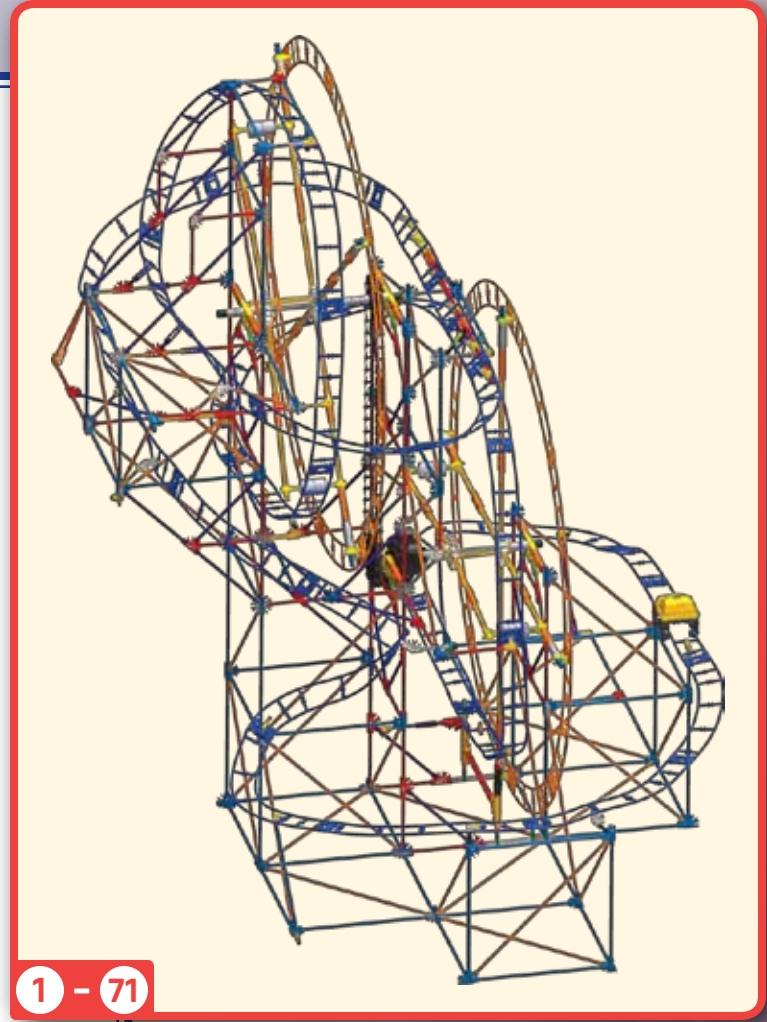
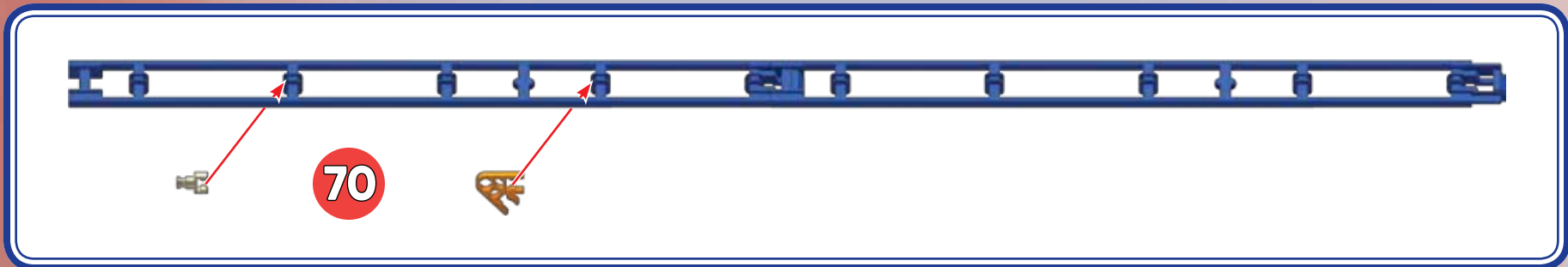

k'nex

SUPER CYBORG SUPER CYBORG



1 - 75

72



2 

3 

73

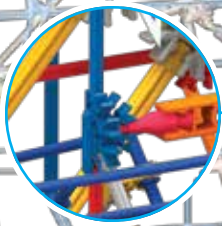

75



74



k'nex
RIDE IT!

**NOW GRAB YOUR
VIEWER AND DEVICE,
OPEN THE APP AND
RIDE IT!**

**MAINTENANT, PRENEZ
VOTRE APPAREIL ET
VISIONNEUSE, OUVREZ
L'APPLICATION ET
MONTEZ!**

(**ES**) **Español**

(Página 2)

Guarde esta información importante para futuras referencias

⚠ ADVERTENCIA: PELIGRO DE ASFIXIA – Piezas pequeñas. No para niños menores de 3 años.

PRECAUCIÓN: Mantén el cabello, los dedos, la cara y la ropa alejada de las piezas móviles.

PRECAUCIÓN: Tenga cuidado de no inclinar el modelo. El modelo debe colocarse sobre una superficie plana y dura.

No obstruyas la pista con objetos o cualquier parte de tu cuerpo.

Información de la batería

Cómo insertar y quitar las pilas

Utilizar un pequeño destornillador principal Phillips para aflojar el tornillo y para quitar la cubierta de batería. Insertar 2 AA (LR6) baterías** frescas en el compartimiento de batería con la polaridad correcta (+/-). Instale las baterías antes de la construcción de modelo. ** No se incluyen

PRECAUCIÓN: Para evitar fugas en las pilas

- Inserte las pilas de acuerdo con los esquemas de polaridad (+/-).
- No mezcle diferentes tipos de pilas.
- No mezcle pilas alcalinas, estándar (carbón-zinc) o recargables.
- No mezcle pilas viejas con nuevas. Se debe usar solamente pilas del mismo tipo, o las que se recomienden como equivalentes.
- Siempre retire las pilas débiles o gastadas del producto; no forme cortocircuito en los puntos de intercambio.
- Retire todas las pilas si el juguete no se usará por mucho tiempo.

Consejos importantes

- Se recomiendan las pilas alcalinas.
- No se recomiendan las pilas recargables.
- Retire las pilas recargables del juguete antes de cargarlas; éstas deben ser cargadas solamente bajo la supervisión de un adulto.
- No se debe recargar las pilas que no son recargables.
- Mantenga los componentes sin polvo; no sumerja ni use en agua.
- No deseche las pilas en el fuego ya que pueden tener fugas, explotar y causar lesiones personales.

El contenedor de basura indica que este producto no puede desecharse con la basura doméstica debido a la presencia de sustancias peligrosas.

Para proteger la salud humana y el medio ambiente consultar con la agencia local para el consejo y las facilidades de reciclaje (2012/19/EU, solo Europa).

(Página 3)

Básicos de Construcción

Empieza a construir

Cada pieza tiene su propia forma y color. Simplemente mira los dibujos, busca las piezas correspondientes en tu juego y después cóncetlas. Mientras construyes, trata de colocar tu modelo en la misma dirección que se muestra en las instrucciones. Los colores destiñidos muestran que esta sección ya está construida. Conecta las nuevas secciones en los lugares señalados por las flechas. Las nuevas piezas que agregues estarán en colores vivos.

Conectores

Usted puede deslizar estos conectores especiales juntos. Empuje firmemente hasta que oiga un "clic".

Espaciadores

Hay lugares en tu modelo donde tendrás que agregar espaciadores. Asegúrate de cuéntalos con cuidado.

Cadena

Asegúrate de fijar todos los elementos de la cadena en la misma dirección.

(Página 4)

Lista de Piezas

Antes de empezar con la construcción, asegúrate de comparar las piezas en tu conjunto con la lista de las piezas aquí. Si faltan algunas, hámanos o escríbenos siguiendo las instrucciones en la página trasera. Estamos aquí para ayudarte.

(Página 5)

Guarde esta información importante para futuras referencias. Leer antes de usar:

- Use el visor solo cuando esté sentado. **NO** use el visor mientras está de pie o caminando.
- ¡PRECAUCIÓN!** Sostenga el visor con ambas manos para evitar daños al dispositivo. Visor no proporcionan protección para un dispositivo.
- Suspenda el uso si experimenta mareos por movimiento.
- Evite usar el VR en áreas potencialmente peligrosas que incluyen objetos afilados, balcones, escaleras y muebles que son fáciles de romper.
- Cualquier persona que haya tenido un ataque, desmayos, o algún síntoma asociado a una condición epiléptica debe de consultar a un médico antes de usar un visor.
- Evite el uso prolongado de un visor, lo que puede repercutir negativamente en la coordinación mano-ojo, el equilibrio y la capacidad de multitarea. Limitar el tiempo de uso de un visor y tome descansos durante el uso. Siempre pregunte a un adulto antes de usar el visor de VR.
- Visor puede mantener un dispositivo de hasta 6.2" x 3.0" x 0.30".
- Pueden usarse dispositivos compatibles con la mayoría de el visor de VR.

(Página 6)

CONSEJOS: Mientras construyes, trata de colocar tu modelo en la misma dirección que se muestra en las instrucciones.

(Página 27)

IMPORTANTE: Asegúrate de fijar todos los elementos de la cadena en la misma dirección.

(Página 37)

Empuja los conectores hacia adentro hasta que oigas un "clic".

(Página 38)

Siempre uníste a este extremo de la pista a la pieza primera pista anterior, a continuación, conecte el resto de la pista a la torre.

(DE) Deutsch

(Seite 2)

Informationen für später aufbewahren

⚠ ACHTUNG: ERSTICKUNGSGEFAHR – Kleinteile. Nicht geeignet für Kinder unter 3 Jahren.

VORSICHT: Haare, Finger, Gesicht und Kleidungsstücke nicht mit beweglichen Teilen in Berührung kommen lassen.

VORSICHT: Sei vorsichtig, das Modell nicht um zuschmeissen. Das Modell sollte auf eine flache und harte Oberfläche gestellt werden.

Die Schienen dürfen nicht blockiert oder mit dem Körper verdeckt werden.

Informationen zu den Batterien

Anweisungen zum Einlegen und Entfernen der Batterien

Einen kleinen Kreuzkopfschraubenzieher benutzen, um die Schraube zu lösen und die Batterieabdeckung zu entfernen. 2 frische AA (oder LR6) Batterien** in den Batterieraum mit der korrekten Polarität einsetzen (+/-). Batterien vor dem Bau der Modelle einsetzen. ** Nicht enthalten

VORSICHT: Um ein Auslaufen der Batterien zu vermeiden

- Beim Einlegen der Batterien auf die korrekte Polarität (+/-), wie dargestellt, achten.
- Keine Batterien unterschiedlichen Typs mischen.
- Keine alkaline Batterien, Standard-Batterien (Kohle-Zink) und wiederaufladbare Batterien mischen.
- Keine alten und neuen Batterien mischen. Nur Batterien des gleichen Typs oder empfohlenen äquivalenten Typs verwenden.
- Leere oder verbrauchte Batterien aus dem Spielzeug entfernen; darauf achten, dass die Pole der Batterie nicht kurzgeschlossen werden.
- Wenn das Spielzeug längere Zeit nicht verwendet werden soll, alle Batterien entfernen.

Wichtige Tipps

- Alkaline Batterien werden empfohlen.
- Wiederaufladbare Batterien sind nicht empfohlen.
- Bei Verwendung von wiederaufladbaren Batterien müssen diese aus dem Spielzeug entfernt werden, bevor sie wieder aufgeladen werden; das Wiederaufladen darf nur unter Aufsicht eines Erwachsenen stattfinden.
- Nichtwiederaufladbare Batterien dürfen nicht wieder aufgeladen werden.
- Die Komponenten von Staub freihalten; nicht in Wasser tauchen.
- Zu entsorgende Batterien nicht ins Feuer werfen; sie können auslaufen oder explodieren und Körperverletzungen verursachen.

Der Abfallbehälter zeigt an, dass dieses Produkt aufgrund von Gefahrstoffen nicht im normalen Hausmüll entsorgt werden kann.

Zum Schutz von Gesundheit und Umwelt kontaktiere bitte deine lokale Behörden für Recyclingtipps und –einrichtungen (2012/19/EU, nur Europa).

(Seite 3)

Grundlegende Bauleitungen für K’NEX

Los geht’s mit dem Bauen

Jedes Teil hat seine eigene Form und Farbe. Schau dir einfach die Abbildungen an, such die Teile in deinem Bausatz, die so aussehen wie das, was du auf der Abbildung siehst und steck sie ineinander. Versuche, dein Modell beim Zusammenbauen so zu orientieren, dass es in die gleiche Richtung weist, wie es in den Anleitungen beschrieben und gezeigt wird. Blasse Farben weisen darauf hin, dass dieser Streckenabschnitt bereits zusammengebaut ist.

Verbindungsstücke

Verbindungsstücke haben besonders lange Schlitzte. Achte beim Aneinanderfügen dieser Teile darauf, dass du ein Klickgeräusch hörst. Wie du auf der Abbildung sehen kannst, lassen sie sich ineinander schieben. Achte beim Aneinanderfügen dieser Teile darauf, dass du ein Klickgeräusch hörst. Erst dann sind die Teile fest miteinander verbunden.

Abstandsstücke

An manchen Stellen in deinem Modell musst du Abstandsstücke einbauen. Achte darauf, die richtige Anzahl von Abstandsstücken wie in der Anleitung gezeigt zu verwenden.

Kette

Achte darauf, alle Kettenglieder in der gleichen Richtung zu verbinden.

(Seite 4)

Teileliste

Bevor du mit dem Bauen anfängst, solltest du prüfen ob die Teile in deinem Bausatz mit denen auf dieser Teileliste übereinstimmen. Falls etwas fehlt, rufe uns an oder schreibe uns (siehe Rückseite). Wir sind für dich da!

(Seite 5)

Informationen für später aufbewahren. Vor Gebrauch lesen:

- Verwenden Sie den Viewer nur im Sitzen. Verwenden Sie den Viewer **NICHT** im Stehen oder Gehen.
- ACHTUNG!** Halten Sie den Betrachter mit beiden Händen, um Schäden an Ihrem Gerät zu vermeiden. Der Viewer bietet keinen Schutz für ein Gerät.
- Beenden Sie die Benutzung wenn Sie reisekrank werden.
- Vermeiden Sie die Verwendung des Viewers in gefährlichen Umgebungen, einschließlich die Nähe scharfer Gegenstände, Balkone, Treppenhäuser und Möbel, die leicht zu zerbrechen sind.
- Wer einen Anfall, Bewusstseinsverlust oder ein anderes Symptom im Zusammenhang mit einer Epilepsie hatte, sollte einen Arzt aufsuchen, bevor er einen Viewer benutzt.
- Vermeiden Sie eine längere Nutzung eines Viewers, da es sich negativ auf die Hand-Augen-Koordination, das Gleichgewicht und die Multitasking-Fähigkeit auswirken kann. Begrenzen Sie die Zeit, die Sie mit einem Viewer verbringen, und legen Sie während der Nutzung Pausen ein. Frage immer einen Erwachsenen bevor Du den VR viewer benutzt.
- Der Viewer kann Geräte bis zu 15,75cm x 7,60cm x 0,75cm halten.
- Kompatible Geräte können mit den meisten VR-Projektoren verwendet werden.

(Seite 6)

TIPP: Versuche, dein Modell beim Zusammenbauen so zu orientieren, dass es in die gleiche Richtung weist, wie es in den Anleitungen beschrieben und gezeigt wird.

(Seite 27)

WICHTIGE: Achte darauf, alle Kettenglieder in der gleichen Richtung zu verbinden.

(Seite 37)

Druk de koppelstukken goed erin tot ze "klikken".

(Seite 38)

Immer betreden dieses Ende der Strecke zum vorherigen Track Stück zuerst, dann treten der Rest der Strecke auf den Turm.

(IT) Italiano

(Pagina 2)

Conservare queste importanti informazioni per riferimento futuro

⚠ AVVISO: PERICOLO DI SOFFOCARE – Pezzi piccoli. Non adatto per bambini sotto 3 anni.

ATTENZIONE: Tenere i capelli, le dita, il viso e i vestiti lontano da tutte le parti in movimento.

ATTENZIONE: Fare attenzione a non inclinare il modello sopra. Modello deve essere collocato su una superficie piana e dura.

Non ostruire la pista con gli oggetti o qualsiasi parte del vostro corpo.

Informazioni sulle batterie

Come inserire e rimuovere le batterie

Utilizzare un piccolo cacciavite phillips per allentare la vite e per rimuovere la copertura di batteria. Inserire 2 AA (o LR6) batterie** fresche nello scompartimento di batteria con la polarità corretta (+/-). Installare le batterie prima di modelli di edifici. ** Non incluse

- ATTENZIONE: Come evitare perdite delle batterie**
- Inserire le batterie con la polarità corretta (+/-) come illustrato.
- Non mischiare tipi diversi di batterie.
- Non mischiare alcaline, standard (carbonio-zinco) e ricaricabili.
- Non mischiare insieme batterie nuove e vecchie. Usare sempre batterie raccomandate dello stesso tipo o di tipo equivalente.
- Rimuovere sempre batterie quasi scariche o completamente scariche dal prodotto; non causare corto circuito ai terminali di alimentazione.
- Non gettare le batterie nel fuoco, poiché potrebbero perdere o esplodere e causare lesioni.

Consigli importanti

- Si raccomanda l'uso di batterie alcaline.
- Non si raccomanda l'uso di batterie ricaricabili.
- Rimuovere le batterie ricaricabili dal giocattolo prima della carica: devono essere caricate solo sotto la supervisione di un adulto.
- Le batterie non ricaricabili non devono essere ricaricate.
- Mantenere i componenti privi di polvere; non immergere o usare in acqua.
- Rimuovere tutte le batterie se il giocattolo non verrà usato per un lungo periodo di tempo.

Il bidone della spazzatura indica che questo prodotto non si pu buttare via con i rifiuti domestici a causa della presenza di sostanze pericolose.

Per proteggere la salute umana e l'ambiente, deve controllare con la tua autorità locale per consigli e impianti di riciclaggio (2012/19/EU, solo in Europa).

(Pagina 3)

Istruzioni di base per costruire con K’NEX

Comincia a costruire

Ogni pezzo ha una sua forma e un suo colore. Guarda la figura, trova i pezzi corrispondenti nel set e mettili insieme. Cerca di tenere il modello nella stessa direzione della figura e in tal modo sarà più semplice attaccare i pezzi nei posti giusti. I colori spenti ti dicono che questa sezione è già stata costruita. Dovrai collegare la nuova sezione al punto indicato dalla punta della freccia.

Connettori

È molto importante posizionare i connettori in una specifica direzione. Presta molta attenzione alle istruzioni e posiziona i connettori orizzontalmente o verticalmente proprio come illustrato. Spingi con forza fino ad udire un clic.

Spaziatori

Ci sono punti nel tuo modello a cui dovrai aggiungere spaziatori. Accertati si contarli attentamente.

Catena

Accertati di attaccare tutti i collegamenti della catena nella stessa direzione.

(Pagina 4)

Elenco delle parti

Prima di cominciare a costruire, accertati di confrontare le parti che sono nel tuo set con l'elenco delle parti qui. Se ne manca una chiamaci o scrivi usando le informazioni che sono nella retrocopertina. Noi siamo qui per aiutarli!

(Pagina 5)

Conservare queste importanti informazioni per riferimento futuro. Leggere prima dell'uso:

- Usa il visualizzatore solo quando sei seduto. **NON** usare lo spettatore mentre si sta in piedi o camminando.
- AVVISO!** Per evitare danni al dispositivo mobile, tenere il visore con tutte due le mani. Il Visore VR non fornisce protezione per il dispositivo mobile.
- Interrompere l'uso in caso di mal d'auto.
- Evitare di utilizzare il visore VR in ambienti pericolosi che includono oggetti appuntiti, balconi, scale, e arredi facili di rompere.
- Chiunque abbia avuto un attacco celebrare, perdita di sensi, o altri sintomi legati a una condizione epiletica, dovrebbe consultare un medico prima di utilizzare il visore VR.
- Evitare l'uso prolungato. Evitare l'uso prolungato del visore VR, che può avere un impatto negativo sulla coordinazione occhi-mano, sull'equilibrio e sulla capacità multi-tasking. Limita il tempo trascorso utilizzando il visore VR e fai delle pause durante l'uso. Chiedi sempre un adulto prima di usare il visore VR.
- Il visore può contenere un dispositivo mobile 15,75cm x 7,60cm x 0,75cm.
- I dispositivi mobile compatibili possono essere utilizzati con la maggior parte dei visori VR.

(Pagina 6)

SUGGERIMENTI: Orienta il tuo modello nella stessa direzione indicata nelle istruzioni.

(Pagina 27)

IMPORTANTI: Accertati di attaccare tutti i collegamenti della catena nella stessa direzione.

(Pagina 37)

Premi i connettori saldamente fino a che si fissanoo con uno scatto.

(Pagina 38)

Sempre partecipare a questo fine della trilha para e para traccia del pezzo precedente, poi collegare il resto della pista alla torre.

(PT) Português

(Página 2)

Manter esta informação importante para referência futura

⚠ AVISO: PERIGO DE SUFOCAÇÃO – Peças pequenas. Não se destina a crianças com menos de 3 anos de idade.

CUIDADO: Mantém o cabelo, os dedos, a cara e a roupa afastados de todas as peças móveis.

CUIDADO: Tenha cuidado para não derrubar o modelo. O modelo deve ser colocado sobre uma superfície plana e dura.

Não obstruir a trilha com objetos ou qualquer parte de seu corpo.

Informações sobre as pilhas

Como introduzir e remover baterias

Usar uma chave de fenda principal pequena de Phillips para afrouxar o parafuso e para remover a tampa de bateria. Introduzir 2 AA (ou LR6) baterias** frescas no compartimento de bateria com a polaridade correta (+/-). Instale baterias antes modelos de construção. ** Não estão incluídas

CUIDADO: Para evitar fugas das pilhas

- Introduza as pilhas com a polaridade correcta (+/-), conforme se mostra.
- Não misture tipos diferentes de pilhas.
- Não misture pilhas alcalinas, padrão (carbono-zinco) ou pilhas recarregáveis.
- Não combine pilhas usadas com pilhas novas. Apenas pilhas do mesmo tipo ou equivalentes ao tipo recomendado.
- Retire sempre as pilhas fracas ou gastas do produto; não provoque um curto-circuito nos terminais de alimentação.
- Retire todas as pilhas do brinquedo se não tencionar usá-lo durante um longo período de tempo.

Conselhos importantes

- Recomenda se o uso de pilhas alcalinas.
- Não se recomenda o uso de pilhas recarregáveis.
- Retire as pilhas recarregáveis do brinquedo antes de as carregar; estas pilhas devem ser recarregadas apenas sob vigilância de adultos.
- As pilhas não recarregáveis não devem ser carregadas.
- Mantenha os componentes livres de poeiras; não mergulhe em água nem use água.
- Não elimine as pilhas queimando-as; estas podem apresentar fugas ou explodir causando lesões.

O caixote do lixo indica que este produto não pode ser descartado junto com o lixo doméstico devido à presença de substâncias perigosas.

Para proteger a saúde humana e o meio ambiente verifique a sua autoridade local para reciclagem conselho e instalações (2012/19/EU, somente na Europa).

(Página 3)

Pontos básicos para a construção K’NEX

Inicia a construção

Cada peça tem a sua própria forma definida e cor. Basta simplesmente olhares para a ilustração, procurar as peças do teu jogo correspondentes às que estás a ver e, em seguida, conectar umas nas outras. Enquanto estás a montar as peças, tenta manter o teu modelo na mesma direcção, conforme mostrado na ilustração, para assim ligares as peças correctamente. As cores desbotadas indicam que esta secção já está montada. Passarás então a fazer a conexão da nova secção no local indicado pelas setas.

Conectores

Empurre estes conectores especiais juntos firmemente até ouvir um "clique". Presta muita atenção às instruções e coloca estes conectores horizontal ou verticalmente, exactamente conforme se mostra nas ilustrações. Junta as partes simultaneamente e com firmeza até ouvires um "estalido".

Espaçadores

Existirão certos pontos no teu modelo que necessitam a colocação de espaçadores. Assegura-te que os contagem cuidadosamente.

Corrente

Assegura-te que prendes todos os elos da corrente seguindo a mesma direcção.

(Página 4)

Lista de peças

Antes de iniciares a construção, certifica-te de que comparas as peças do teu conjunto com a lista das peças aqui. Se faltar alguma peça telefona ou escreve-nos usando as informações indicadas na contracapa. Estamos aqui para te ajudar!

(Página 5)

Manter esta informação importante para referência futura. Leia antes de usar:

- Use viewer apenas quando sentado. Não use viewer em pé ou andando.
- Cuidado! Seguro o espectador com ambas as mãos, para evitar danos ao dispositivo. Visualizador não fornecem proteção para um dispositivo.
- Interrompa o uso se você tiver a doença de movimento.
- Evite usar o VR em ambientes potencialmente perigosos que incluem objetos afiados, varandas, escadas e móveis que são fáceis de quebrar.
- Qualquer pessoa que tenha tido uma convulsão, perda de consciência, ou qualquer outro sintoma associado a uma condição epiléptica devem consultar um médico antes de usar um visualizador.
- Evite o uso prolongado. Evite o uso prolongado de um visualizador, que pode afetar negativamente a coordenação mão-olho, o equilíbrio, e a capacidade de multitarefa. Limitar o tempo gasto com

um visualizador e fazer pausas durante o uso. Peça sempre um adulto antes de usar o visualizador de VR.

- Viewer pode conter um dispositivo até 15,75cm x 7,60cm x 0,75cm.

- Dispositivos compatíveis podem ser usados com a maioria dos espectadores da RV.

(Página 6)

SUGESTÕES: Tenta fazer com que o teu modelo esteja virado exactamente na mesma direcção indicada nas instruções.

(Página 27)

IMPORTANTES: Assegura-te que prendes todos os elos da corrente seguindo a mesma direcção.

(Página 37)

Faz avançar os conectores firmemente até “encaixarem” com um estalido.

(Página 38)

Sempre aderir a este final da trilha para a peça faixa anterior primeiro, e depois conectar o restante da trilha para a torre.

(NL) Nederlands

(Bladzijde 2)

Bewaar deze belangrijke informatie, zodat u deze in de toekomst opnieuw kunt raadplegen

⚠ WAARSCHUWING: INSLIKKINGSGEVAAR – Kleine onderdelen. Niet geschikt voor kinderen jonger dan 3 jaar.

OPGEPAST: Houd handen, haar, gezicht en kleding uit de buurt van bewegende onderdelen. **OPGEPAST:** Zorg ervoor dat het model niet te kantelen. Model moet op een vlak en hard oppervlak geplaatst.

Het spoor niet versperren met objecten of met een deel van je lichaam.

Informatie over Batterijen

Batterijen plaatsen en verwijderen

Gebruik een kleine kruiskopschroevendraaier om de schroef van het klepje los te draaien. Plaats 2 nieuwe AA-batterijen** (LR6) in het batterijkvak en let daarbij op de polariteit (+/-), zoals hier wordt getoond. Plaats de batterijen voordat je een model bouwt. ** Niet inbegrepen

WAARSCHUWING: Voorkom lekkende batterijen

- Let op de polariteit bij het plaatsen van batterijen (+/-), zoals wordt getoond.
- Gebruik geen verschillende typen batterijen samen.
- Gebruik geen alkaline, gewone (koolstof-zink) of oplaadbare batterijen samen.
- Gebruik geen nieuwe en gebruikte batterijen samen. Gebruik uitsluitend batterijen van het aanbevolen type of van een gelijkwaardig type.
- Verwijder lege batterijen uit het speelgoed. Vermijd kortsluiting.
- Verwijder de batterijen uit het speelgoed als het langere tijd niet wordt gebruikt.

Belangrijke tips

- Alkalinebatterijen worden aanbevolen.
- Oplaadbare batterijen worden niet aanbevolen.
- Verwijder oplaadbare batterijen voordat u ze oplaadt. Het opladen mag uitsluitend gebeuren onder toezicht van een volwassene.
- Niet-oplaadbare batterijen mogen niet worden opgeladen.
- Houd de onderdelen stofvrij. Niet in water dompelen of gebruiken.
- Gooi batterijen niet in het vuur. Ze kunnen lekken of exploderen en schade veroorzaken.

Het pictogram van een verrijbare vuilnisbak geeft weer dat dit product niet samen met het gewone huis-, tuin- en keukenafval mag worden weggegooid, omdat het gevaarlijke substanties bevat.

Bescherm gezondheid en milieu en vraag advies aan de plaatselijke afvalverwerkings-dienst over hoe en waar u producten kunt recylen (2012/19/EU, alleen Europa).

(Bladzijde 3)

Basisstappen voor K’NEX bouwen

k'nex
where creativity clicks®

SUPER CYBORG
Roller Coaster Building Set

SUPER CYBORG
Montagnes Russes
Jeu de construction

knex.com

@knex

facebook.com/knex

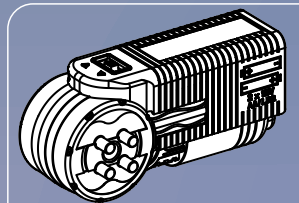

MOTOR/MOTEUR
Included/Inclus

AA (LR6) AA (LR6) Not Included/Non Inclus

Additional Build Construction Supplémentaire

- (EN) Product & colors may vary. Most models can be built one at a time.
- (FR) Le produit et ses couleurs peuvent varier. Les différents modèles peuvent être construits un à la fois.
- (ES) El producto y los colores pueden variar. La mayoría de los modelos se pueden construir uno a la vez.
- (DE) Produkte und Farben können abweichen. Die meisten Modelle können immer nur einzeln gebaut werden.
- (IT) Prodotti e colori possono differire. La maggior parte dei modelli si può costruire autonomamente.
- (PT) O produto e as cores podem variar. A maioria dos modelos pode ser montado um de cada vez.
- (NL) Product en kleuren kunnen variëren. De meeste modellen kunnen uitsluitend een voor een worden gebouwd.

©2018 K'NEX, a Division of Basic Fun, Inc., P.O. Box 700, Hatfield, PA 19440-0700; 1-800-KID-KNEX (USA/Canada/États-Unis); email@knex.com; knex.com. K'NEX UK Ltd., 200 Brook Drive, Green Park, Reading, RG6 2UB England; K'NEX France, 24 rue du Quatre Septembre, 75002 Paris, France.

(EN) For customers outside the USA/Canada please contact your local distributor at www.knex.com/distributors

(FR) Pour les clients en dehors du Canada et des États-Unis, veuillez contacter votre distributeur local que vous pouvez trouver sur www.knex.com/distributors

(EN) K'NEX and Where Creativity Clicks are registered trademarks and Thrill Rides is a trademark of Basic Fun, Inc.

(FR) K'NEX et Where Creativity Clicks sont des marques déposées et Thrill Rides est une marque de commerce de Basic Fun, Inc.

k'nex
RIDE IT!

BUILD & RIDE APP + VIEWER INCLUDED.
CONSTRUIRE ET ROULER APPLICATION
+ VISIONNEUSE INCLUS.

k'nex
RIDE IT!

k'nex
3D

Download Our Apps
Téléchargez nos applications

For instructions of this model go to www.knex.com/instructions and enter code **34948**.

Pour les instructions de ce modèle allez sur www.knex.com/instructions et entrez le code **34948**.

134948-V1-7/18