

11014/63146

K'NEX

ALIVE!
Fantastic Beasts You Build To Life™



**SPITTING
IGUANADON™**



WARNING:

CHOKING HAZARD - Small parts.
Not for children under 3 years.



AVERTISSEMENT:

DANGER D'ÉTOUFFEMENT - Pièces de petite taille.
Ne pas donner aux enfants de moins de 3ans.

8+

Building System
Système De Construction

ALIVE!

Fantastic Beasts You Build To Life™

Play the Game!
Joue le jeu!



K'NEX ALIVE!.COM

The Spitting Iguanadon was inspired by ancient reptiles. Its tongue fires out of its mouth to attack from far away and the lizard plates fan out when it gets angry... so watch out!

SPITTING IGUANADON™

*Press here to
fire its tongue!*



Building Challenge

Spitting Iguanadon offers three levels of building challenge.

Start at the beginning and challenge yourself to become a master builder!



Basic Challenge
(page 5)



Moderate Challenge
(page 10)



Advanced Challenge
(page 16)

Parts Checklist

Before you start building, be sure to compare the parts in your set with the parts listed below. If anything is missing, check out the back cover of this instructions booklet for how to contact us. We're here to help!

12 2 7

16 8

2 1

1

6



1

8

2



1

4



1

Building *ALIVE!* with K'NEX!

Ready, Set, Build...

To begin your model, find the **1** and follow the numbers. Each piece has its own shape and color. Just look at the picture, find the pieces in your set that match and then connect them together. Try facing your model in the same direction as is shown in the instructions to make it easier to build.

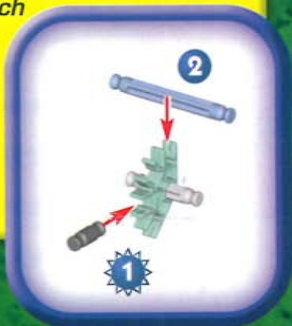

Connectors

There are blue and silver Connectors with special long slots. They slide together as you see in the pictures. Push these parts together until you hear a "click".

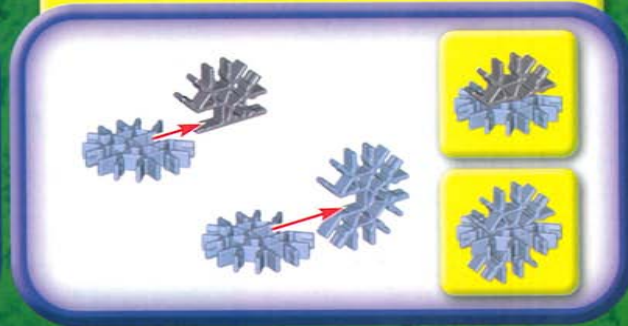

Moving On

Faded colors show you this section is already built. Bright colors with step numbers show what to build next. Connect these new pieces to the places where the arrows are pointing on the faded colors.



CAUTION:

Do not launch in the direction of people, animals or walls; you could cause injury or damage. Never attempt to launch any projectiles other than the Spitting Iguanadon's tongue.

TIP: Some steps include pieces that require a strong "push" to snap together. You might want to ask an adult for help.

SPITTING IGUANADON™

Basic Challenge

- F Niveau débutant
- E Desafío principiante
- D Herausforderung für Beginner
- NL Uitdaging voor beginners

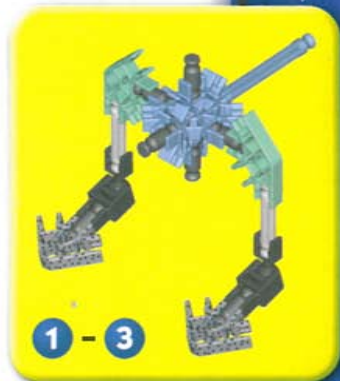
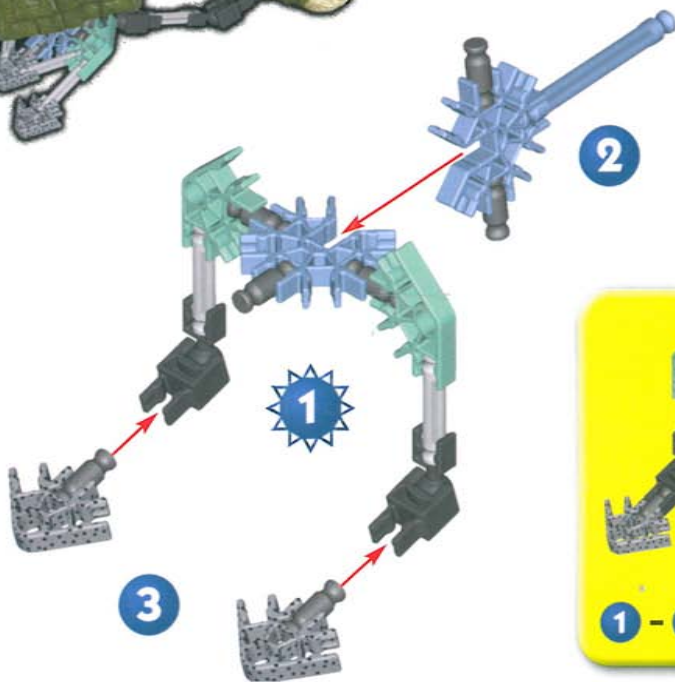
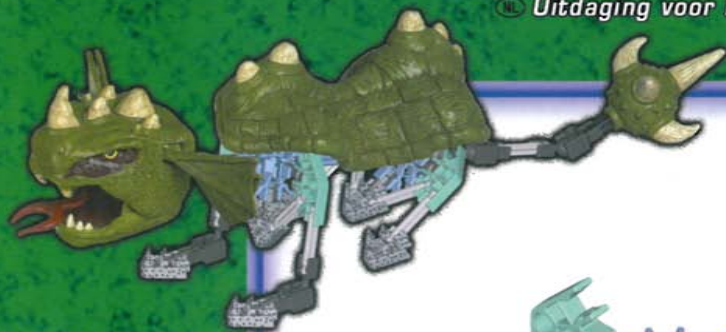

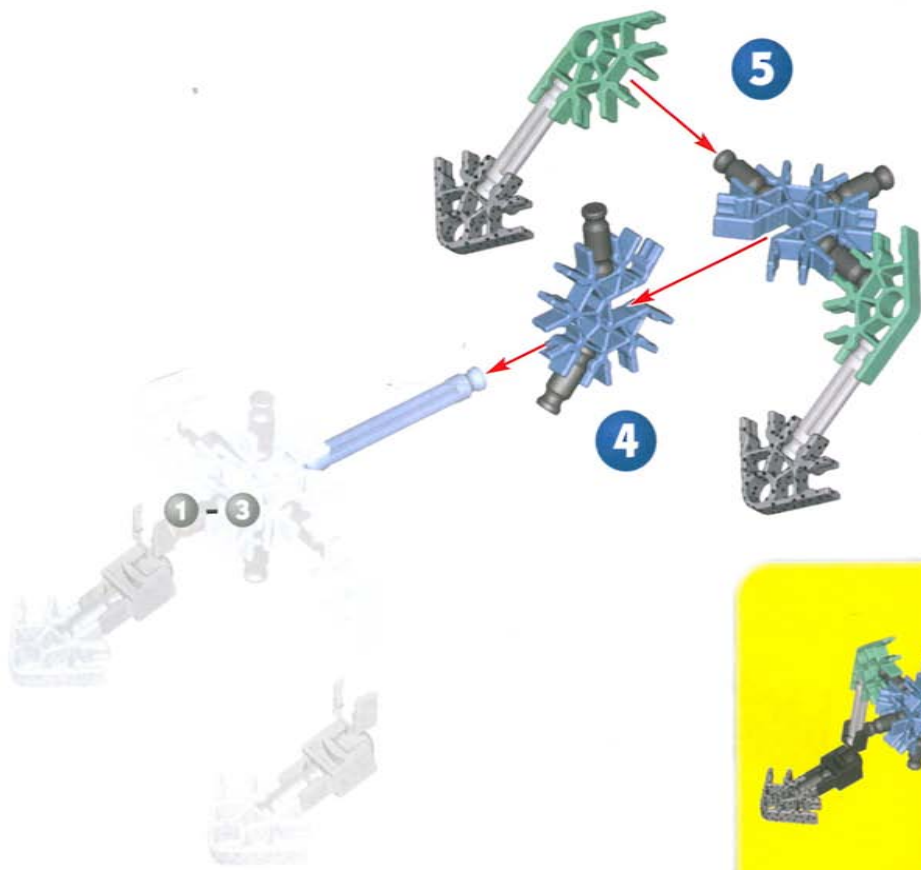

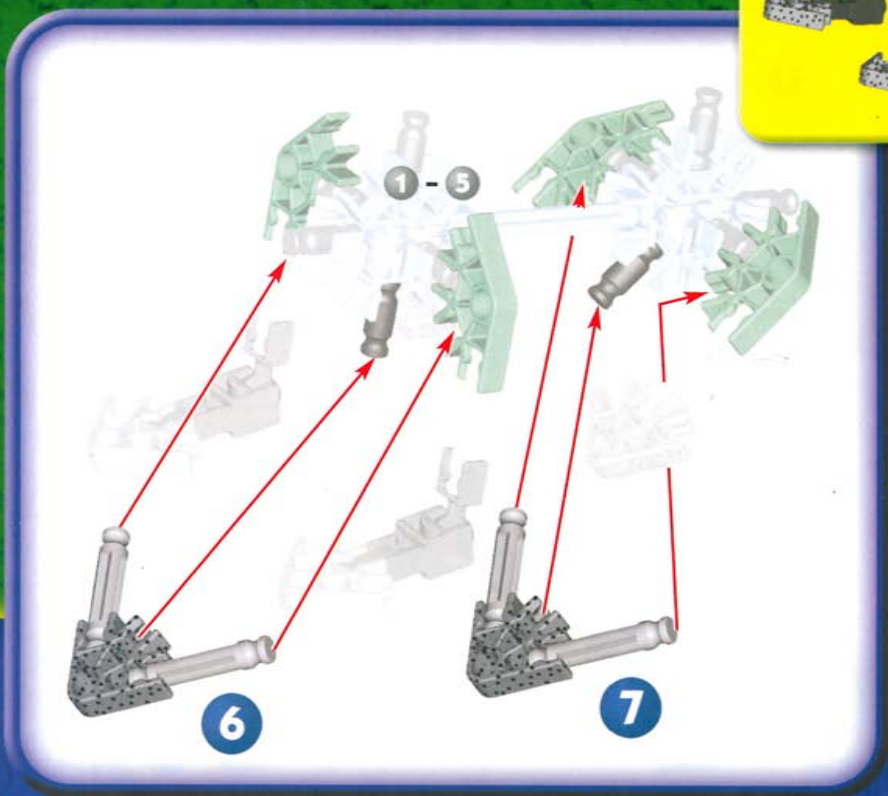
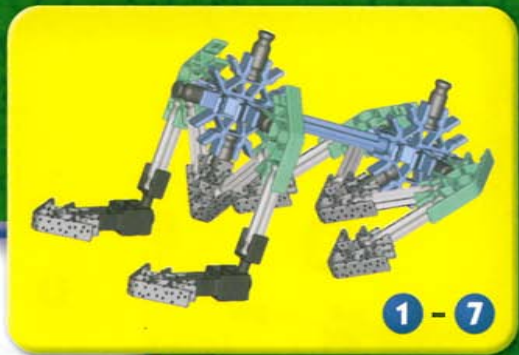

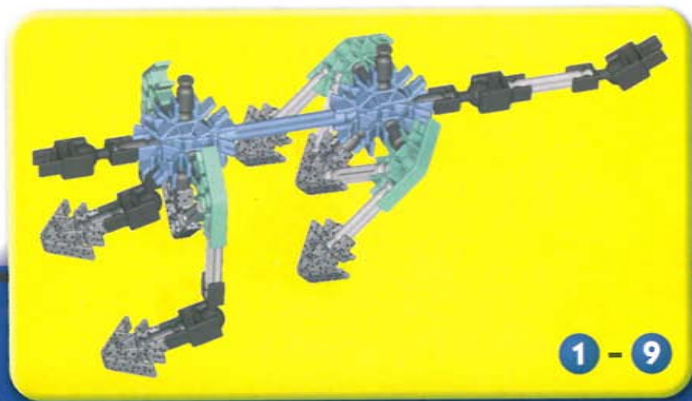
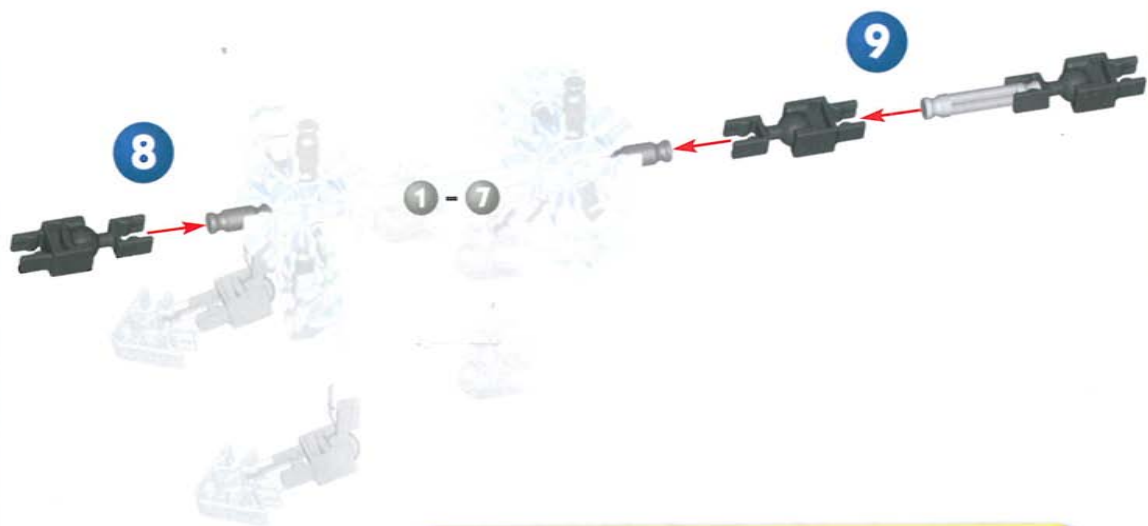

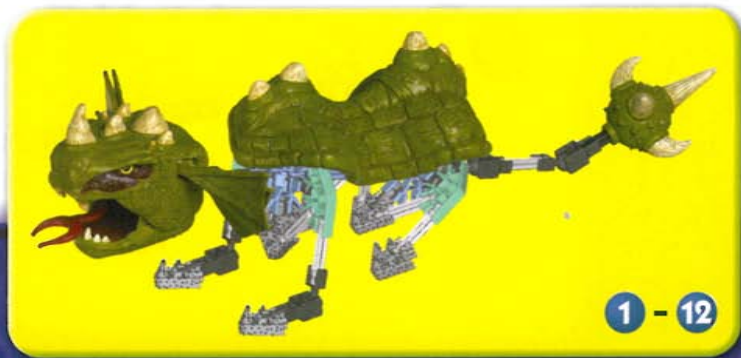
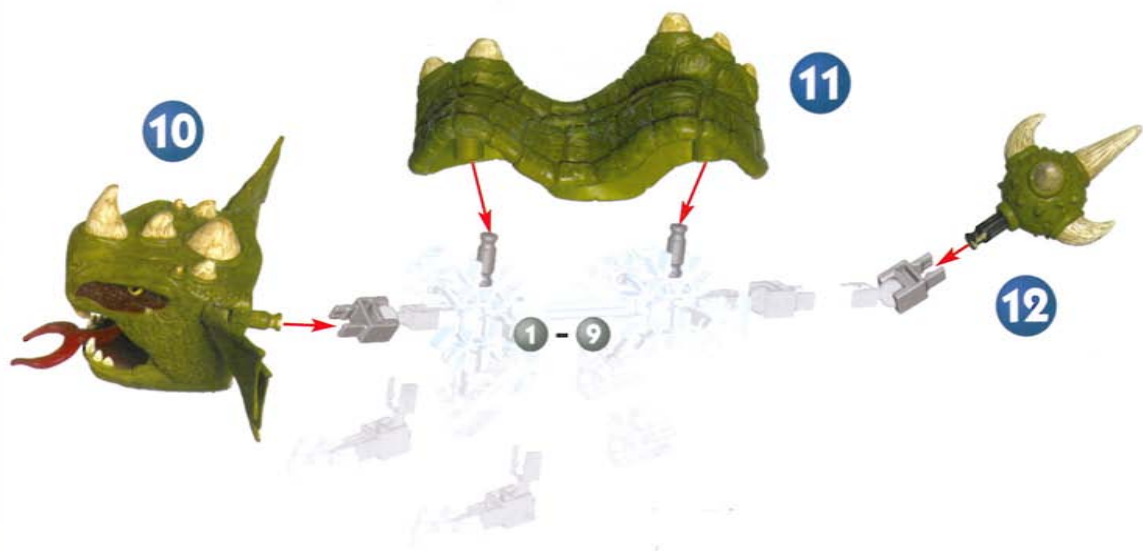

SPITTING IGUANADON™



Moderate Challenge

- F Niveau avancé
- E Desafío medio
- D Herausforderung für Fortgeschrittene
- N Gemiddelde uitdaging

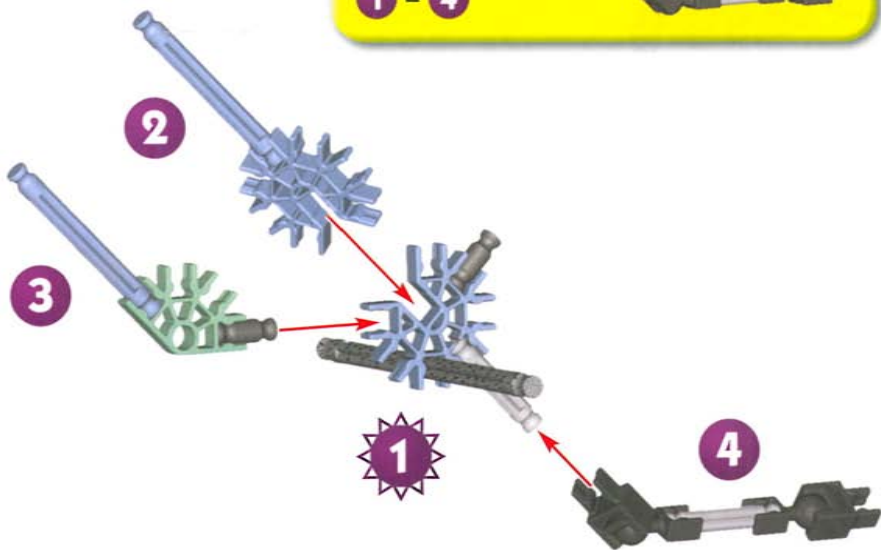
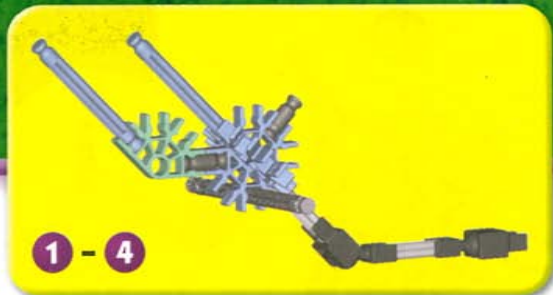

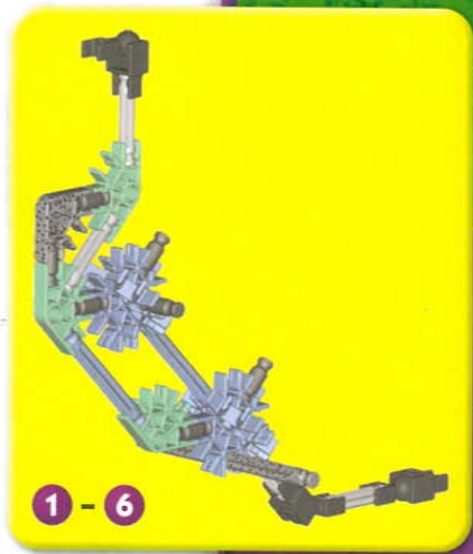
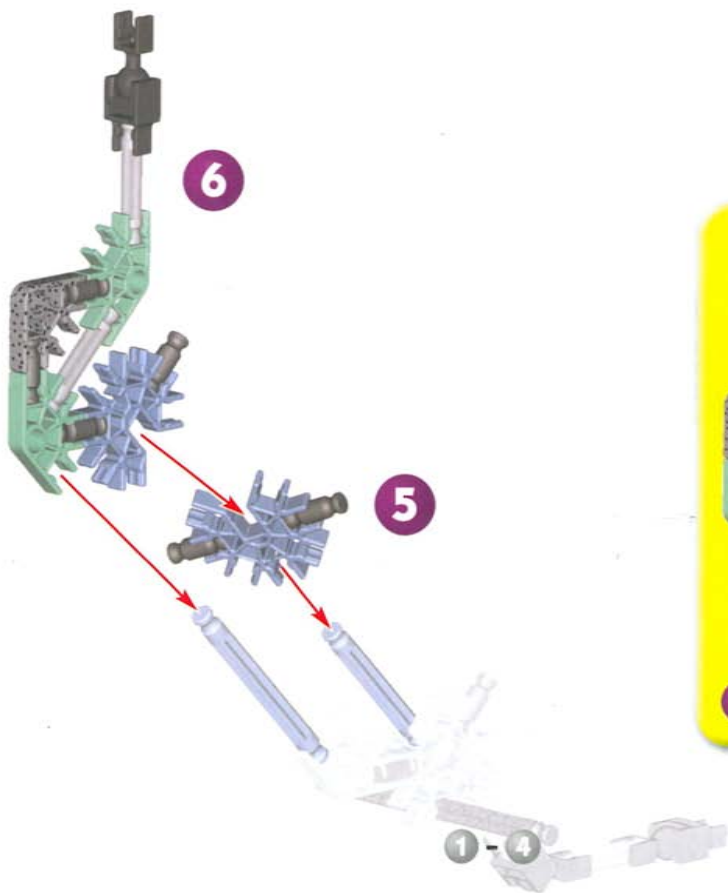

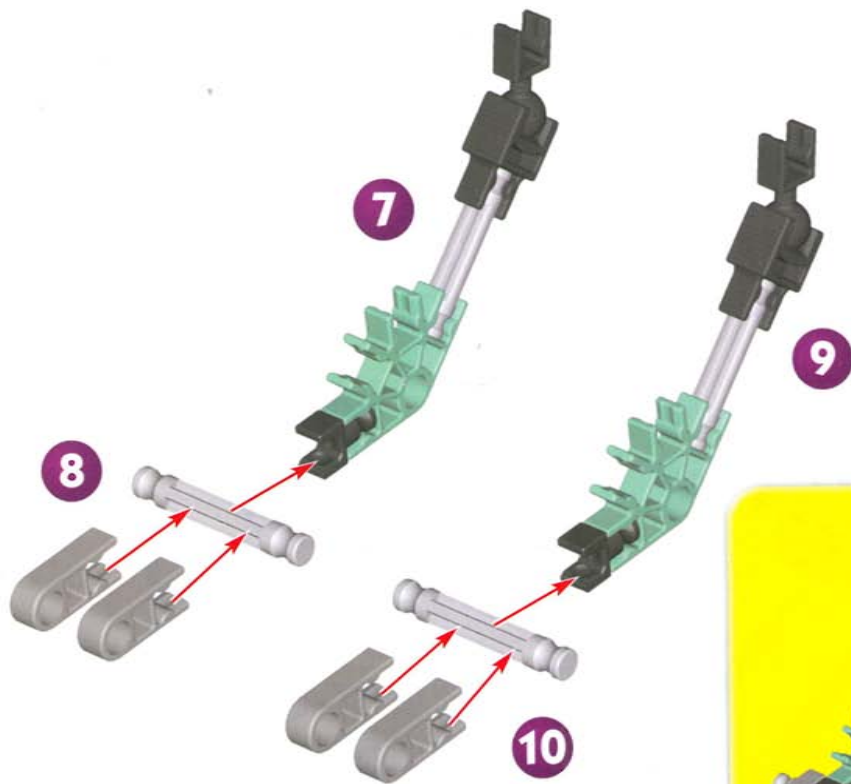

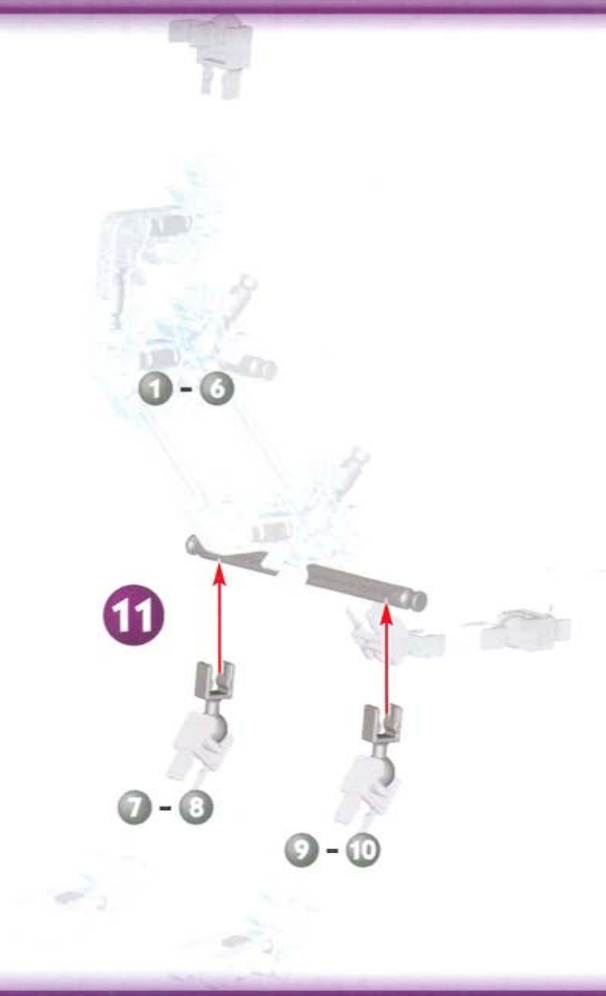

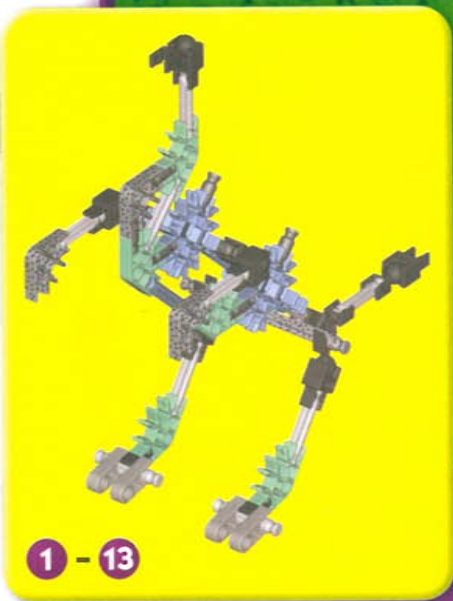
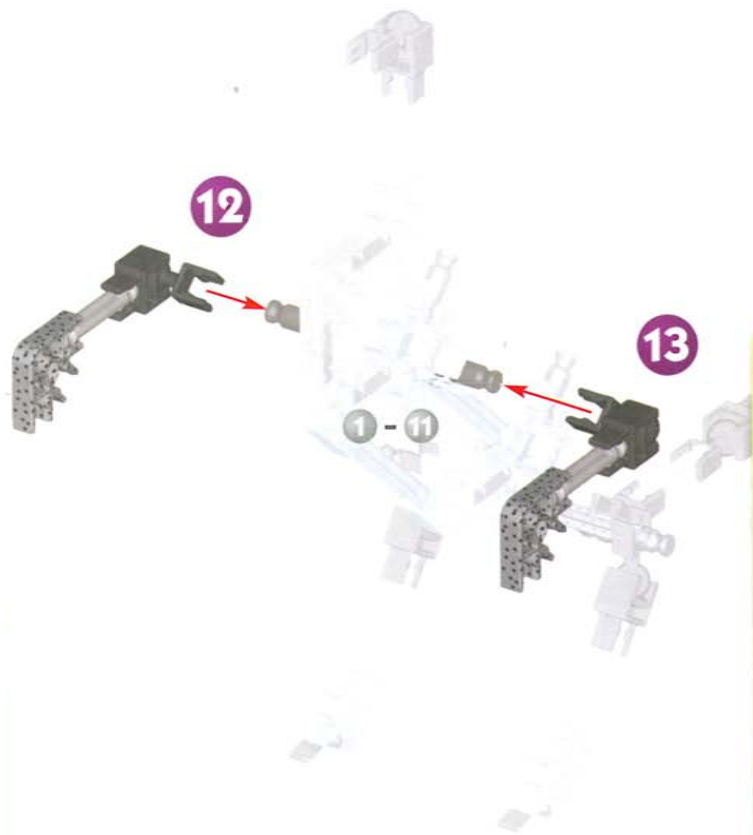

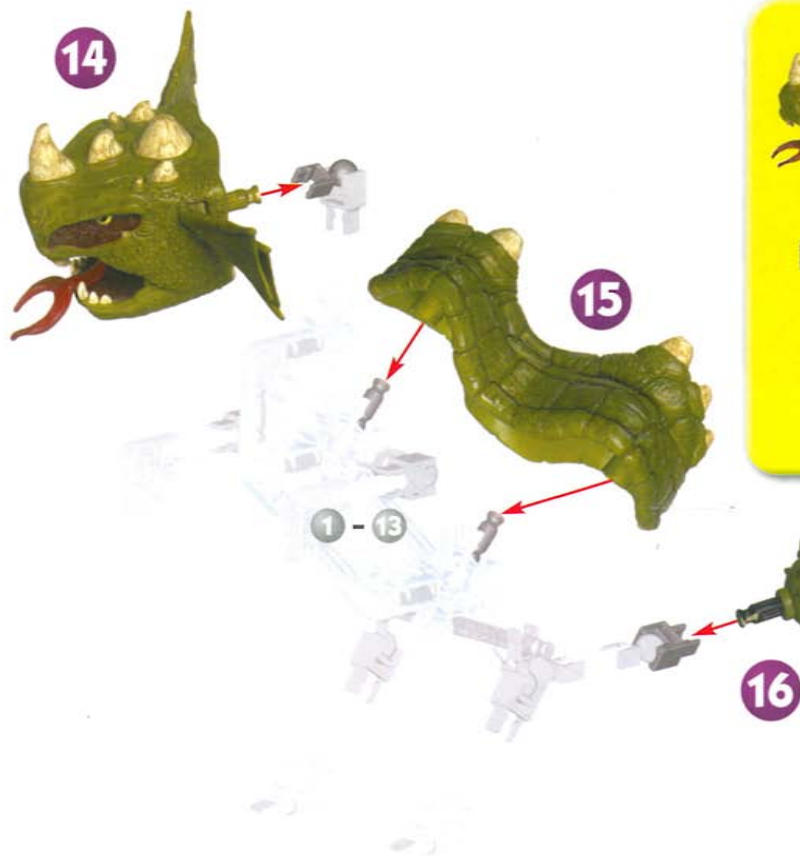





SPITTING IGUANADON™



Advanced Challenge

-  Niveau expert
-  Desafi o maestro
-  Herausforderung f ur K onner
-  Grote uitdaging

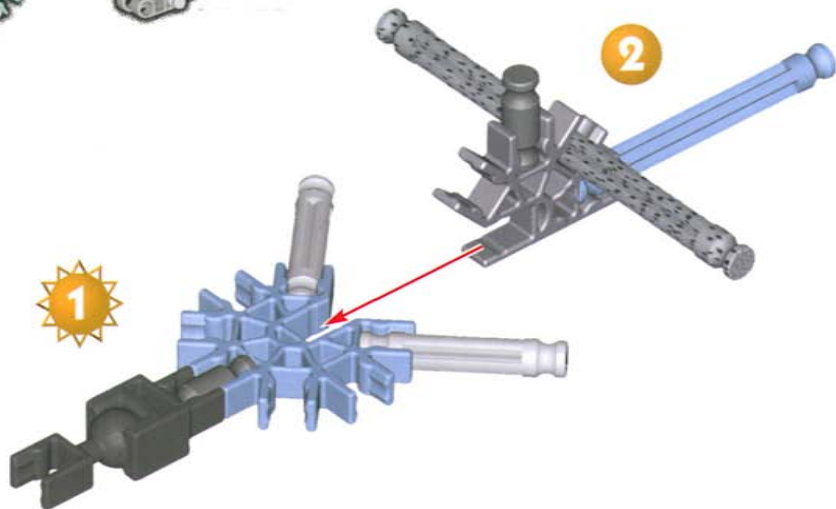

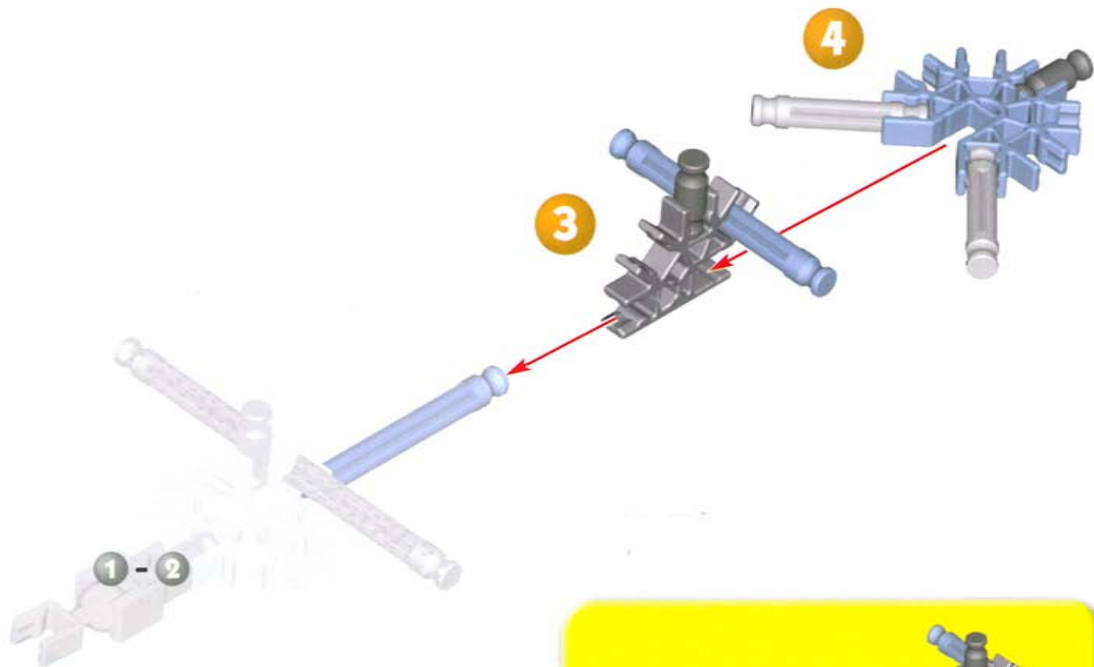

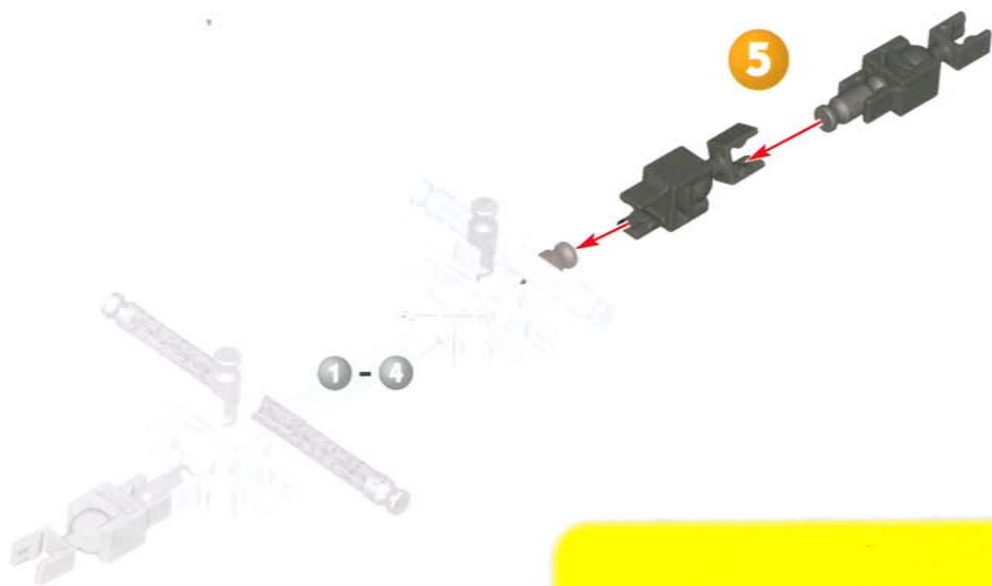

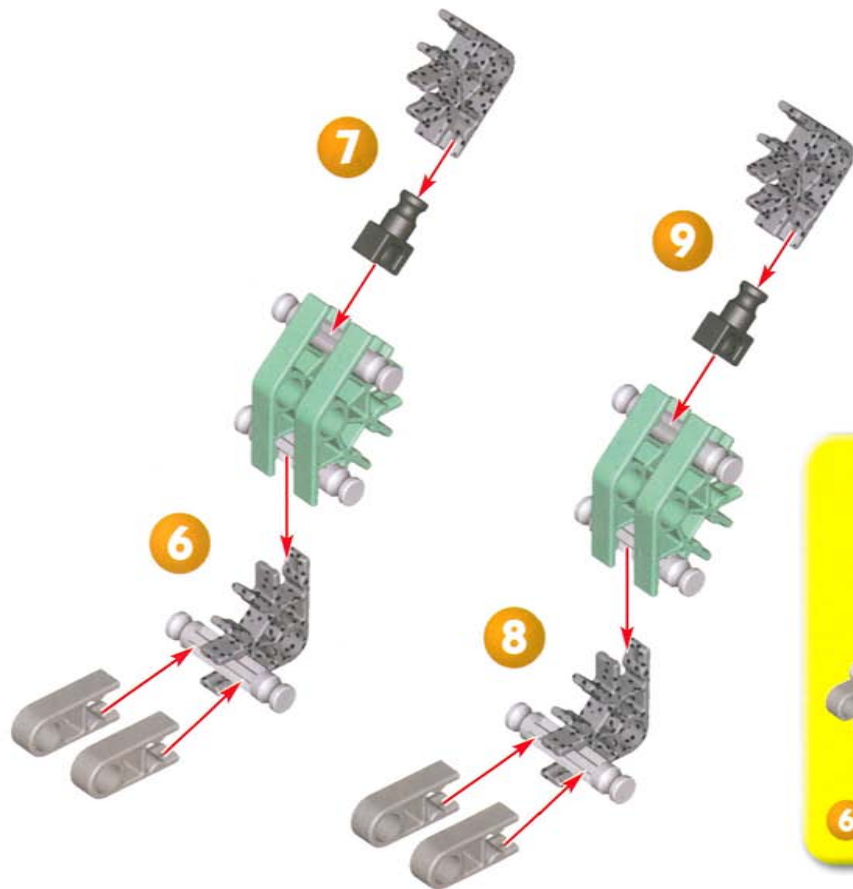

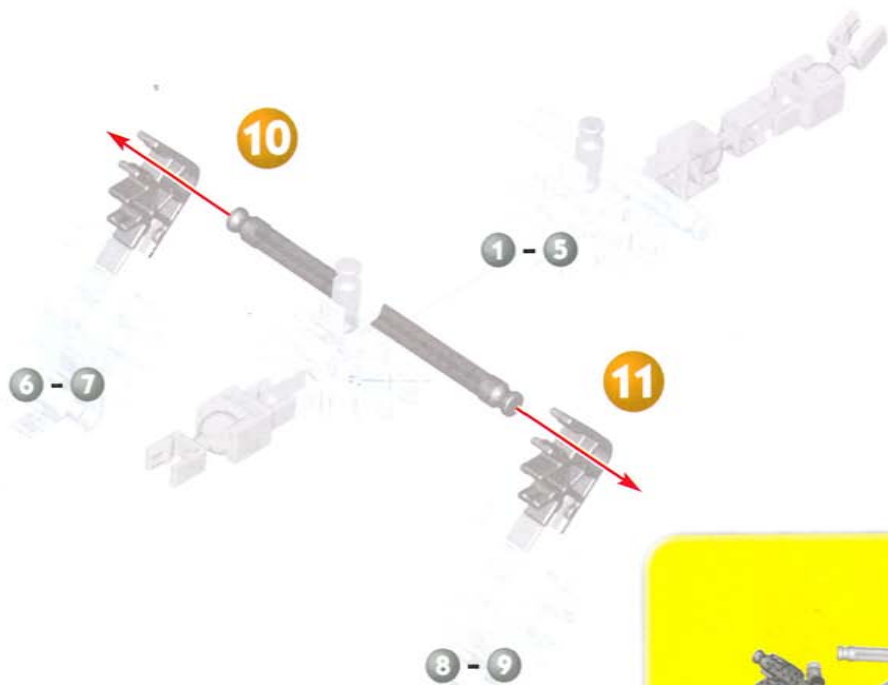

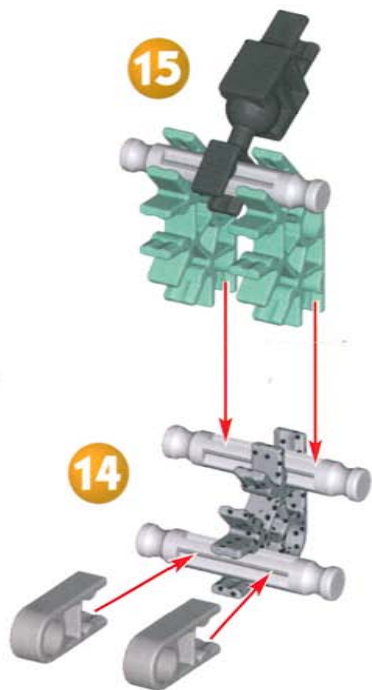
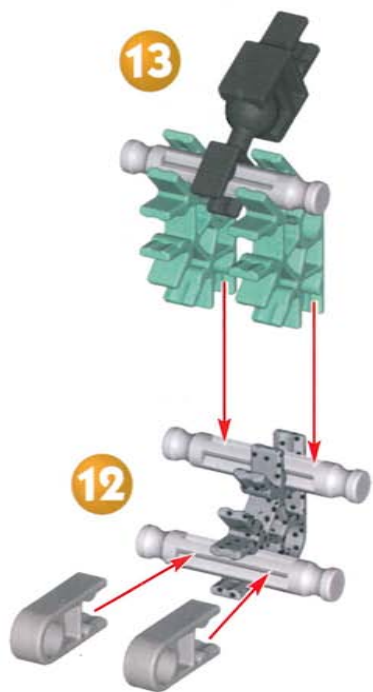

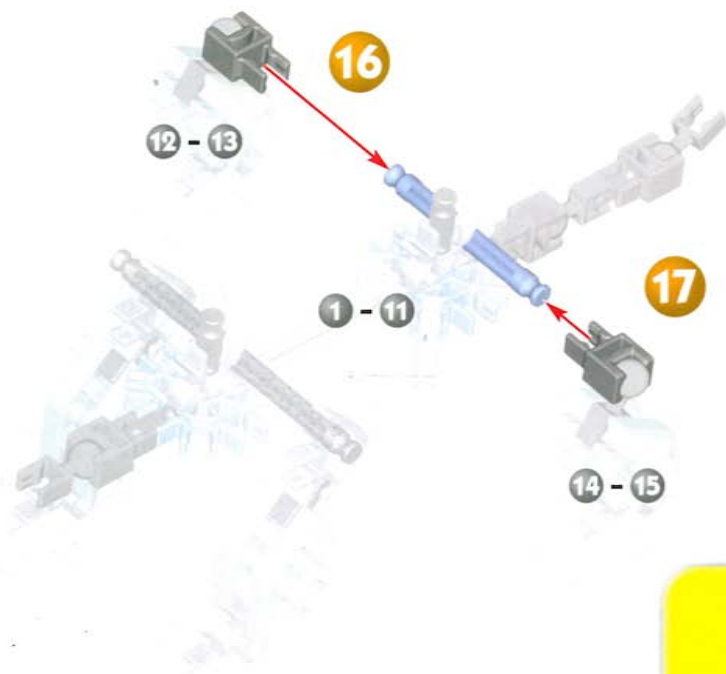

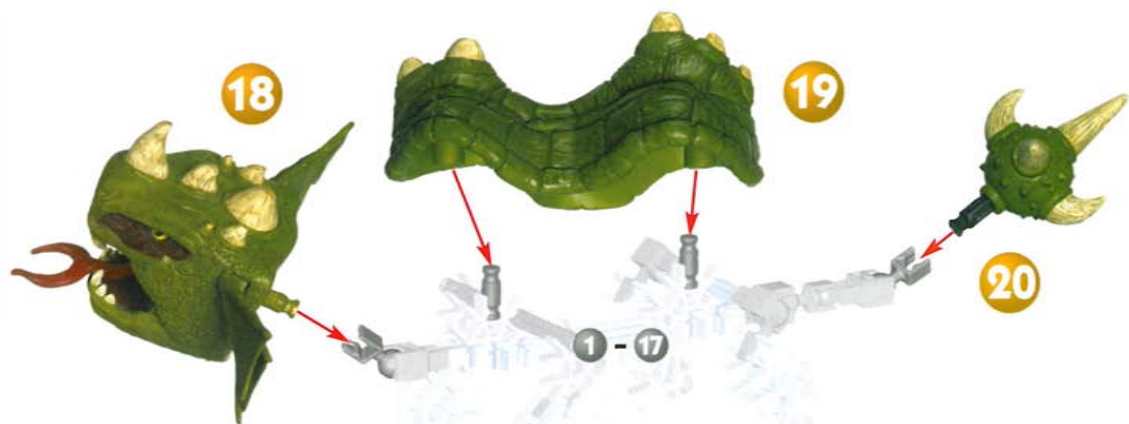

(page 2)

Spitting Iguanodon est inspiré des reptiles préhistoriques.

Sa queue, qui est une sorte de massue, anéantit même ses adversaires les plus puissants, et sa langue jaillit de sa gueule comme un torrent de lave, elle peut attaquer de loin ! Les écailles de lézard du Spitting Iguanodon se déploient lorsqu'il est en colère... Alors sois sur tes gardes !

Appuie ici pour faire darder la langue de Spitting Iguanodon !

Les écailles de lézard de Spitting Iguanodon se déploient lorsqu'il est en colère !

Spitting Iguanodon anéantit ses ennemis à l'aide de sa queue-massue !

(page 3)

Spitting Iguanodon propose trois niveaux de difficulté.

Commence par le premier niveau et entraîne-toi pour devenir un expert !

Niveau débutant

(page 5)



Niveau avancé

(page 10)



Niveau expert

(page 16)



(page 4)

Construire avec K'NEX

Prêt à monter

Pour commencer ton modèle, trouve le 1 et suis les chiffres. Chaque pièce a sa propre forme et sa propre couleur. Il suffit de regarder les illustrations pour retrouver les pièces correspondantes dans le jeu et de les connecter ensemble. Essaie de situer ton modèle dans le même sens que les instructions durant le montage.

Suite...

Les couleurs délavées t'indiquent que cette section est déjà assemblée. Les couleurs vives sont numérotées pour t'indiquer l'ordre dans lequel construire. Assemble ces nouveaux éléments aux endroits indiqués par les flèches sur les couleurs délavées.

Connecteurs

Il y a des connecteurs bleus et argentés comportant de longues fentes. Ils s'ajustent l'un dans l'autre comme l'indique l'illustration. Pousse ces pièces ensemble jusqu'à ce que tu entendes un "clic".

ATTENTION: Ne pas lancer en direction de personnes, d'animaux, meubles ou de murs au risque de causer des blessures et des dommages. Ne jamais tenter de lancer d'autres projectiles que les langues Spitting Iguanodon.

CONSEILS: Certaines étapes comprennent des éléments qu'on doit « pousser » assez fort pour enclencher. Tu vas peut-être vouloir demander de l'aide à un adulte.

(página 2)

Spitting Iguanadon fue inspirado por antiguos reptiles.

Su masiva cola aplasta enemigos aún más grandes que él y su lengua se dispara de su boca para atacar desde una gran distancia. Las escamas de lagarto del Spitting Iguanadon se abren como en un abanico cuando él se enoja... ¡ten cuidado!

¡Oprime aquí para disparar la lengua del Spitting Iguanadon!

¡Las escamas de lagarto del Spitting Iguanadon se abren como en abanico cuando él se enoja!

¡Spitting Iguanadon aplasta a los enemigos con su masiva cola!

(página 3)

Spitting Iguanadon ofrece tres niveles de construcción que presentan un verdadero desafío.

¡Empieza con el primer nivel y entrénate para convertirte en un maestro!

Desafío principiante
(página 5)



Desafío medio
(página 10)



Desafío maestro
(página 16)



(página 4)

Construcción con K'NEX *Todo listo, comienza a construir*

Para comenzar tu modelo, busca el 1 y sigue los números. Cada pieza tiene su propia forma y color. Simplemente mira los dibujos, busca las piezas correspondientes en tu juego y después conéctalas. Mientras construyes, trata de colocar tu modelo en la misma dirección que se muestra en las instrucciones.

Continúa

Los colores borrosos muestran que esta sección está ya construida. Los colores brillantes están numerados para indicarte el orden de la construcción. Conecta estas nuevas piezas en los lugares que apuntan las flechas que ves en los colores borrosos.

Conectores

Hay conectores azules y plateados con ranuras largas especiales. Se enganchan deslizándose como ves en los dibujos. Conecta estas piezas empujándolas hasta que oigas "clic".

PRECAUCIÓN: No lanza en la dirección de personas, de los animales, ni de las paredes; usted podría causar la herida ni el daño. Nunca tentativa para lanzar cualquier proyectil de otra manera que la lengua de Spitting Iguanadon.

CONSEJOS: Algunos pasos incluyen piezas que requieren un empuje fuerte para presionarlas juntas. Será bueno que busques la ayuda de un adulto.

Das Spitting Iguanadon wurde von urzeitlichen Reptilien inspiriert.

Mit seinem Schwanz, der einem Streitkolben gleicht, zerschlägt das Fabeltier selbst große Feinde, und mit seiner Zunge, die Flammen aus dem Rachen speit, kann es selbst aus weiter Ferne angreifen! Die verhornten Eidechschenschuppen des Spitting Iguanadons sträuben sich stachelartig nach außen, wenn es in Wut gerät ... dann heißt es "Vorsicht, aufgepasst!"

Hier drücken, um die Zunge des Spitting Iguanadons Feuer speien zu lassen!

Die verhornten Eidechschenschuppen des Spitting Iguanadons sträuben sich stachelartig nach außen, wenn es in Wut gerät!

Das Spitting Iguanadon zerschlägt den Feind mit seinem Schwanz, der einem Streitkolben gleicht!

Beim Bauen des Spitting Iguanadons kannst du unter drei verschiedenen

Schwierigkeitsgraden auswählen: du kannst als Anfänger beginnen und dich nach und nach zum Meister entwickeln!

Herausforderung für Beginner

(seite 5)



Herausforderung für Fortgeschrittene

(seite 10)



Herausforderung für Könnler

(seite 16)



So baust du mit K'NEX

Auf die Plätze, fertig, los! Das Bauen beginnt

Um mit dem Bauen deines Modells zu beginnen, suche die Nummer 1 und folge den laufenden Nummern. Jedes Teil hat seine eigene Form und Farbe. Schau dir einfach die Abbildungen an, such die Teile in deinem Bausatz, die so aussehen wie das, was du auf der Abbildung siehst und steck sie ineinander. Versuche, dein Modell beim Zusammenbauen so zu orientieren, dass es in die gleiche Richtung weist, wie es in den Anleitungen beschrieben und gezeigt wird.

Und weiter geht's

Die blassen Farben weisen darauf hin, dass dieses Teil bereits gebaut ist. Die grellen Farben mit den Schrittnummern zeigen, was als Nächstes zu bauen ist. Füge diese neuen Teile an die bereits gebauten Teile an, indem du sie an den mit den Pfeilen markierten Stellen auf den blassen Farben anschließest.

Steckanschlüsse

Blaue und silberfarbene Steckanschlüsse haben besonders lange Schlitzte. Wie du auf der Abbildung sehen kannst, lassen sie sich ineinander schieben. Achte beim Aneinanderfügen dieser Teile darauf, dass du ein Klickgeräusch hörst. Erst dann sind die Teile fest miteinander verbunden.

VORSICHT: Schießen Sie in der Richtung der Leute, Tiere, oder Wände nicht ab; Sie könnten Verletzung oder Schaden verursachen. Nie Versuch, irgendeine Geschosse abzuschließen, anders als Spitting Iguanadon von Zunge.

TIPP: Bei einigen Bauschritten werden Teile verwendet, bei denen ziemlich viel Kraft aufgewendet werden muss, um sie zum Zusammenschappen zu bringen. Lass dir eventuell von einem Erwachsenen dabei helfen.

(bladzijde 2)

De Spitting Iguanadon werd geïnspireerd door oude reptielen.

Zijn knuppelvormige staart is in staat om grote vijanden te verpletteren en zijn tong schiet uit zijn muil om een aanval vanop grote afstand in te stellen ! De hagedisplaten van de Spitting Iguanadon zetten zich naar buiten uit wanneer hij kwaad wordt ... zodus, opgepast !

Druk hier om de tong van de Spitting Iguanadon uit de muil te doen schieten!

De hagedisplaten van de Spitting Iguanadon zetten zich naar buiten uit wanneer hij kwaad wordt!

De Spitting Iguanadon verplettert vijanden met zijn knuppelvormige staart!

(bladzijde 3)

De Spitting Iguanadon biedt drie uitdagingspeilen aan voor het opbouwen.

Begin met het laagste peil voor beginners en maak het je doel om uiteindelijk de grote uitdaging aan te pakken !

Uitdaging voor beginners

(bladzijde 5)



Gemiddelde uitdaging

(bladzijde 10)



Grote uitdaging

(bladzijde 16)



(bladzijde 4)

Bouwen met K'NEX

Klaar om te bouwen

Om met je model te beginnen, vind eerst het nummer 1 en volg de nummers. Elk stuk heeft zijn eigen vorm en kleur. Kijk gewoonweg naar de afbeeldingen, vind de overeenstemmende stukken terug in je geheel en maak ze aan mekaar vast. Tracht je model in dezelfde richting te plaatsen als de aanwijzingen terwijl je bouwt en monteert.

Verder nog ...

Vervaaide kleuren duiden aan dat dit gedeelte reeds gebouwd is. Heldere kleuren met stapnummers duiden aan wat nu moet gebouwd worden. Hecht deze nieuwe stukken vast op de plaatsen die aangeduid zijn door de pijlen op de vervaagde kleuren.

Koppelstukken

Er zijn blauwe en zilveren koppelstukken met speciale lange gleuven. Ze schuiven in mekaar zoals je kunt zien op de afbeeldingen. Duw deze onderdelen in mekaar tot je een "klik" hoort.

OPGEPAST: Net in de richting van menden, dieren, meubilair lanceren; dit kan letsel of schade veroorzaken. Nooit proberen om andere projectielen dan Spitting Iguanadon tong te lanceren.

TIP: Sommige stappen omvatten stukken waarvoor een sterke "duw" nodig is om deze samen te doen klikken. Vraag eventueel hulp aan een volwassene.

ALIVE!

Fantastic Beasts You Build To Life™

Play the Game!
Joue le jeu!



Product and colors may vary.

Models can be built one at a time.

K'NEX is a registered trademark of K'NEX Industries, Inc.

Printed in China

Manufactured under U.S. Patents 5,061,219; 5,137,486; 5,199,919; 5,239,438;
5,346,420; 5,350,331; 5,368,514; 5,421,762; 5,423,707; 5,427,559; 5,518,435;
D383,509; D388,475; D389,203; D391,843; D391,921; D392,555.

Other U.S. and foreign patents pending. Conforms to the Requirements
of ASTM Standard Consumer Safety Specification on Toy Safety, F963-96a.

Le produit et les couleurs peuvent varier.

La plupart des modèles peuvent être construits un à la fois.

K'NEX est une marque déposée de K'NEX Industries, Inc.

Imprimerie aux China

Fabriqué sous brevets américains 5,061,219; 5,137,486; 5,199,919;
5,239,438; 5,346,420; 5,350,331; 5,368,514; 5,421,762; 5,423,707;
5,427,559; 5,518,435; D383,509; D388,475; D389,203; D391,843;

D391,921; D392,555. Autres brevets américains et étrangers en
instance. Conforme aux spécifications de sécurité du
consommateur sur la sécurité des jouets de
la norme ASTM F963-96a.

©2004 K'NEX Industries, Inc.

P.O. Box 700

Hatfield, PA 19440-0700



US Consumer Services
K'NEX Industries, Inc.
P.O. Box 700
Hatfield, PA 19440-0700



GB K'NEX
Newport Consumer Services
Hasbro UK Ltd., Caswell Way
Newport, Gwent NP9 0YH



US 1-800-KID-KNEX
US/Canada only (English only)

GB 00800-22427276 UK/Ireland only

F E D NL 001-215-996-4823



www.knex.com



email@knex.com

404451.11-V1-01/04