

# NASCAR

# 88

## AMP ENERGY GARAGE BUILDING SET™

# 5+

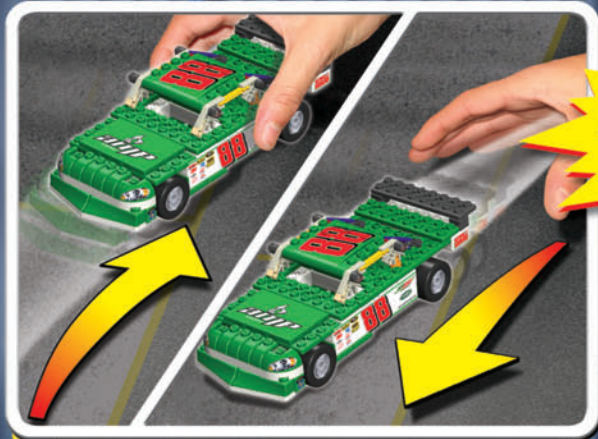

**PULL-BACK  
MOTOR!  
MOTEUR DE  
RETRAIT!**

**GARAGE  
SOUNDS!  
BRUITS DE  
GARAGE!**

**VRRROOOOM!  
VRRROOOOM!  
VRRROOOOM!**



**WARNING:**

CHOKING HAZARD - Small parts.  
Not for children under 3 years.



**AVERTISSEMENT:**

DANGER D'ÉTOUFFEMENT - Pièces de petite taille.  
Ne pas donner aux enfants de moins de 3 ans.

36271

# K'NEX



VRRROOOOM!  
VRRROOOOM!  
VRRROOOOM!

# AMP ENERGY GARAGE BUILDING SET™

## CONTENTS

|                 |       |
|-----------------|-------|
| STOCK CAR ..... | 4     |
| PIT LANE .....  | 10    |
| Languages ..... | 18-19 |

## CONTENUS

|                       |       |
|-----------------------|-------|
| RACER .....           | 4     |
| ARRÊT MÉCANIQUE ..... | 10    |
| Langues .....         | 18-19 |

©2010 Hendrick Motorsports, LLC. The name, likeness and signature of Dale Earnhardt, Jr. and the likeness of the #88 Amp Energy/National Guard Chevrolet are used with the permission of Hendrick Motorsports, LLC and JRM Licensing, LLC. NASCAR® is a registered trademark of the National Association for Stock Car Auto Racing, Inc.

## Start Building

To begin your model, find step number **1** and follow the numbers. Each piece has its own shape and color. Look at the pictures, find the pieces that match what you see, and connect them together. It helps to face your model in the same direction as the instructions while you build. The arrows show you where the parts connect, but not all connection points have arrows. The faded color parts are the ones you have already put together.

## Connectors

You can slide these special connectors together. Push tightly until you hear a "click". Pay close attention to the instructions and position them horizontally or vertically exactly as shown.

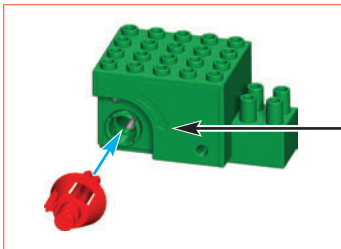
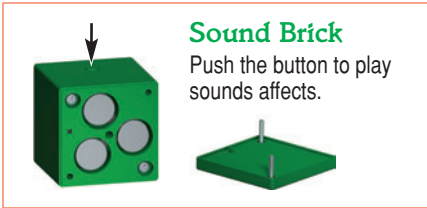
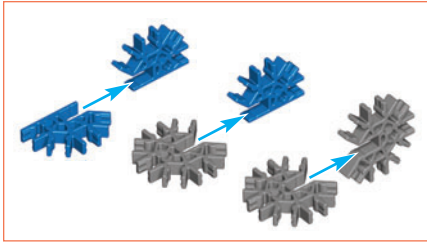

## Pull-Back Motor

**CAUTION:** Keep hands, face, hair, and clothing away from all moving parts. Toy will go in the direction of the arrow on the motor. Roll wheels backwards and wind-up motor until you hear a clicking. Then release. Do not over wind.

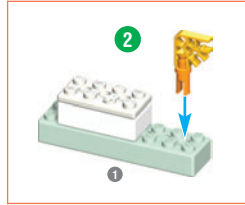
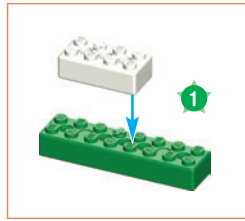

## Driver Assembly

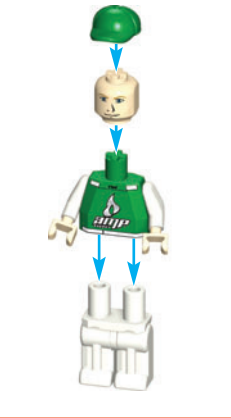

## Battery Information

**⚠ WARNING:** As with all small batteries, the batteries used in this toy should be kept away from small children, who still put things in their mouths. If they are swallowed, promptly see a doctor and have the doctor phone 202-625-3333 collect (US only).

**CAUTION:** Do not dispose of batteries in a fire; they could leak or explode and cause injury.

- Make sure batteries are inserted correctly and follow the toy and battery manufacturer's instructions. Insert batteries with correct polarity (+/-).
- Do not mix new and used batteries. Do not mix different types of batteries; do not mix alkaline, standard (carbon-zinc), or rechargeable (nickel-cadmium) batteries.
- Only batteries of the same or equivalent type recommended should be used.
- Re-chargeable batteries are not recommended. Remove rechargeable batteries before recharging; they must be charged only under adult supervision.
- Non-rechargeable batteries must not be recharged.
- Remove exhausted batteries from the toy; do not short circuit supply terminals. Remove all batteries if the toy is not used for a long period of time.
- Help the environment by disposing of your product and packaging responsibly.
- The wheelee bin symbol indicates the product and batteries must not be disposed of in the domestic waste as they contain substances which can be damaging to the environment and health. Please use designated collection points or recycling facilities when disposing of the item or batteries.
- Keep component free of dust; do not get wet.

## Parts List

Before you start building, be sure to compare the parts in your set with the parts listed here. If anything is missing, call or write to us using the information on the back cover.

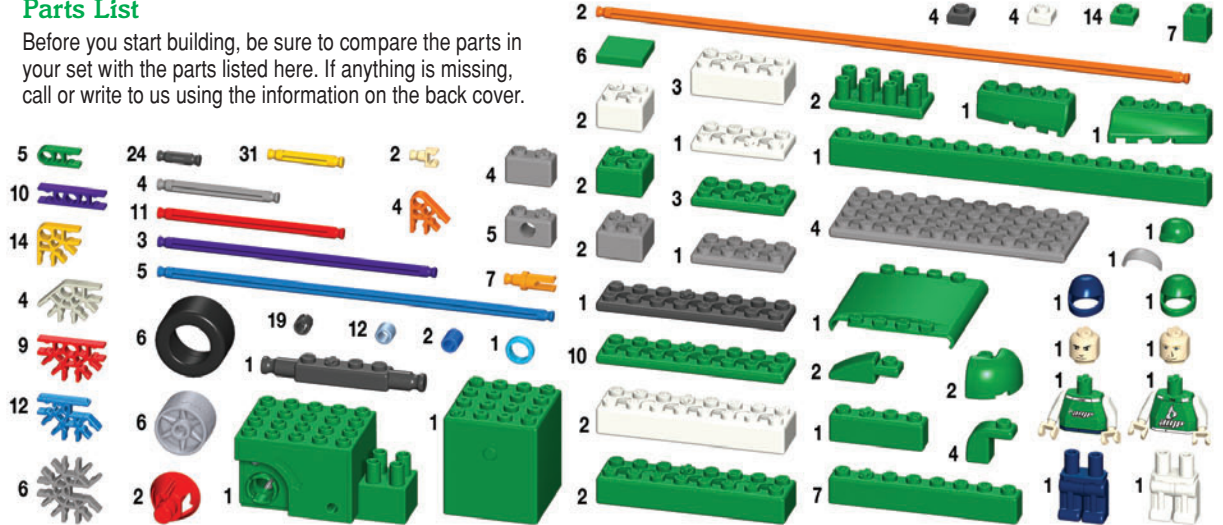

## Sound Brick

**CAUTION:** Do not use close to your ear! Misuse may cause damage to hearing.

- The sound brick comes with 3 batteries already installed.
- Remove screw. Insert 3 button cell (1.5v) batteries (LR44 or AG76) matching the (+/-) as shown.
- If sound is not working, check to see if you have fresh button cell batteries and that they are installed properly.

FCC Statements: **WARNING:** Changes or modifications to this unit not expressly approved by the party responsible for the compliance could void the users right to operate the equipment. This device (Sound Brick) complies with Part 15 of the FCC Rules. Operation is subject to the following two conditions: 1. This device may not cause harmful interference and 2. This device must accept any interference received, including interference that may cause undesired operation. This model is tested to comply with FCC standards - FOR HOME OR OFFICE USE. This equipment has been tested and found to comply with the limits for a Class B digital device, pursuant to part 15 of the FCC Rules. These limits are designed to provide reasonable protection against harmful interference in a residential installation. This equipment generates, uses and can radiate radio frequency energy, and, if not installed and used in accordance with the instructions, may cause harmful interference to radio communications. However, there is no guarantee that interference will not occur in a particular installation. If this equipment does cause harmful interference to radio or television reception, which can be determined by turning the equipment off and on, the user is encouraged to try to correct the interference by one or more of the following measures: (1) Reorient or relocate the receiving antenna. (2) Increase the separation between the equipment and receiver. (3) Consult the dealer or an experienced radio/TV technician. This Class B digital apparatus complies with Canadian ICES-003.



**88**  
*Dale Jr.*

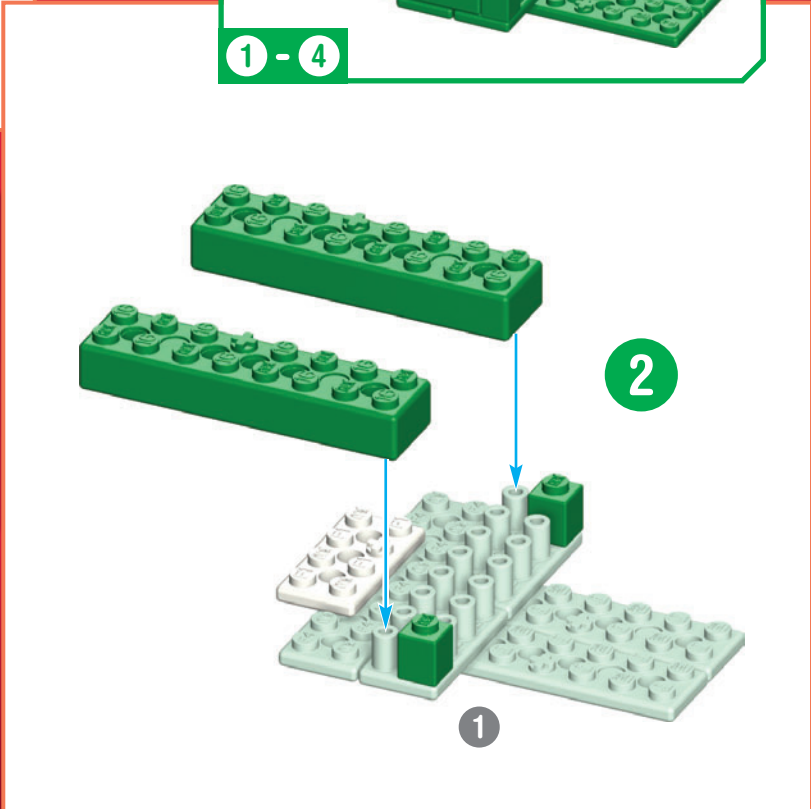
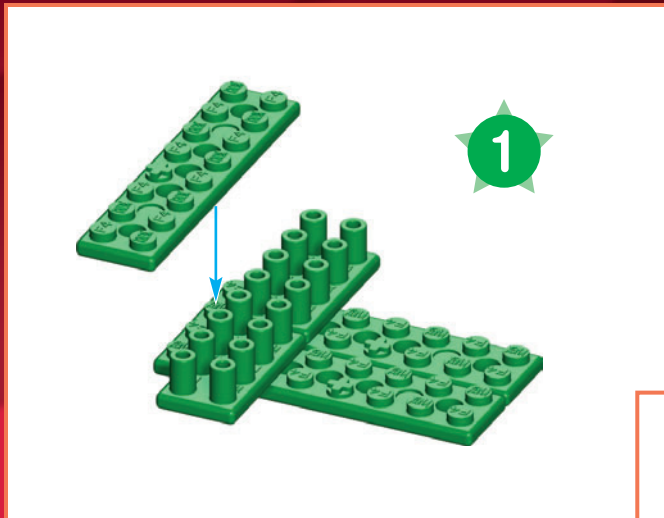

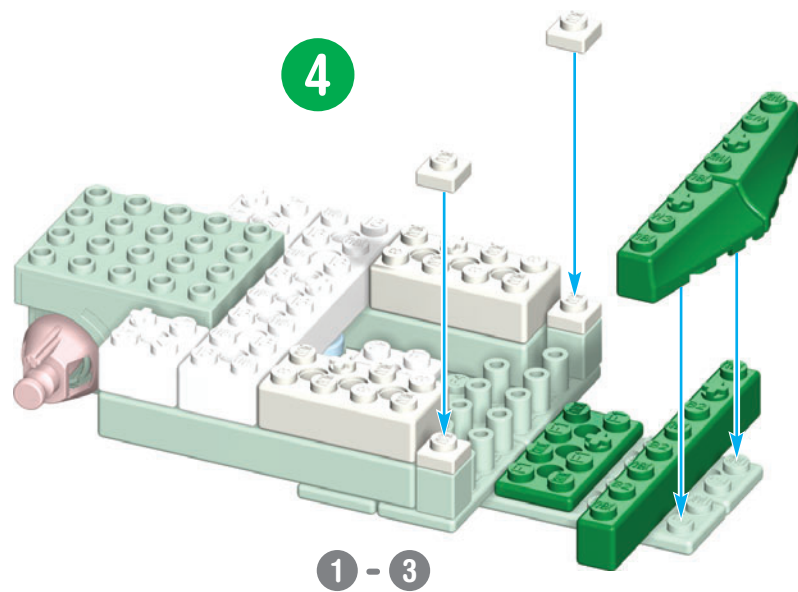
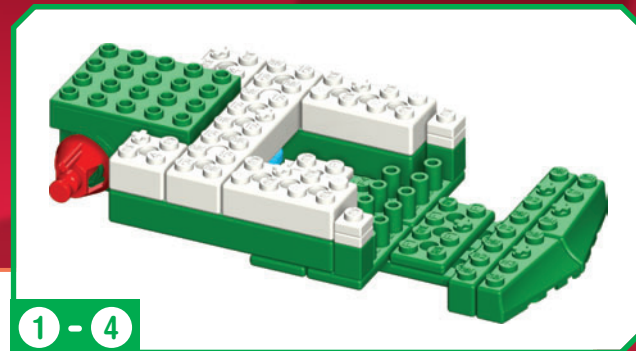
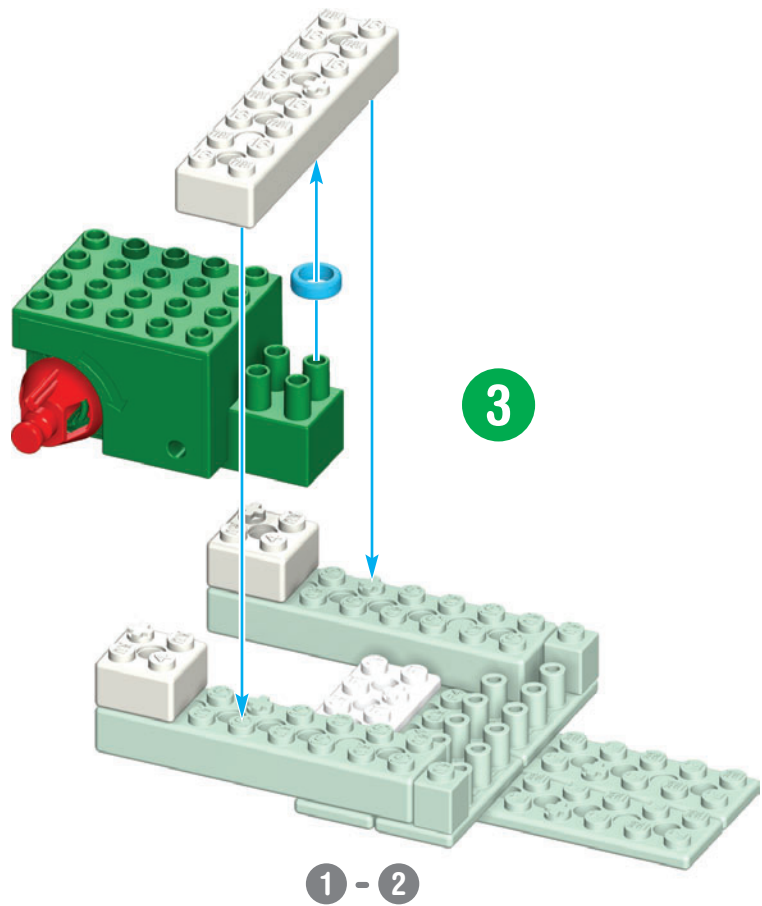

1 - 6

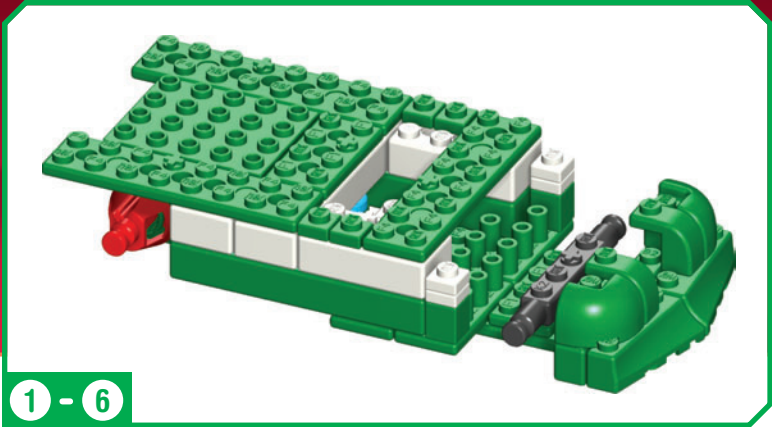

5

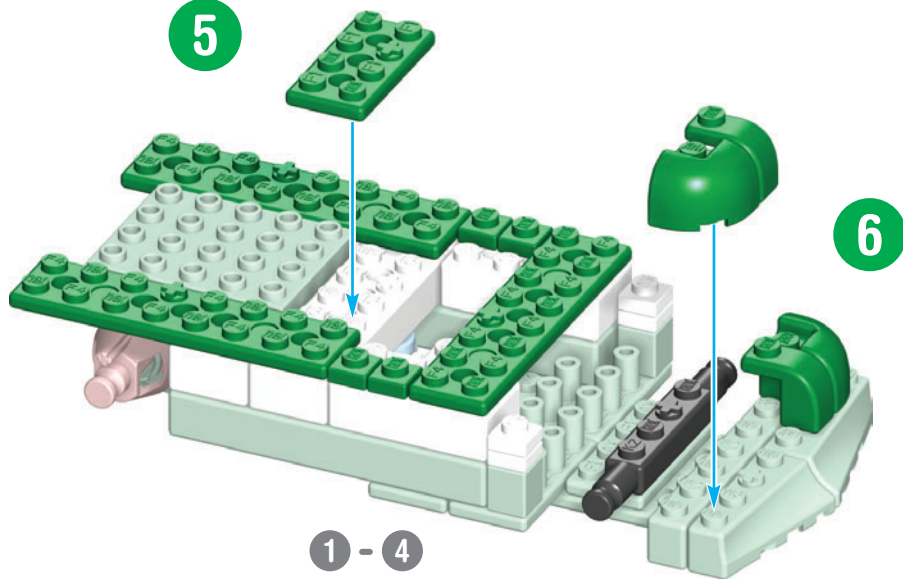

1 - 4

7

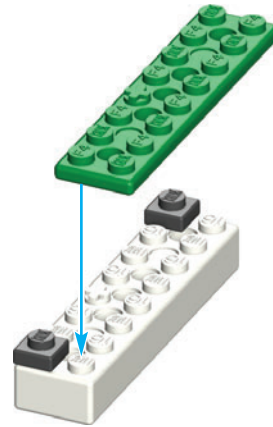

8

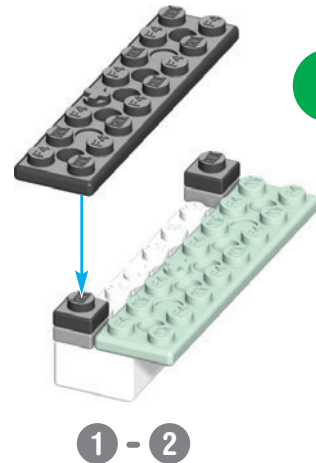

1 - 2

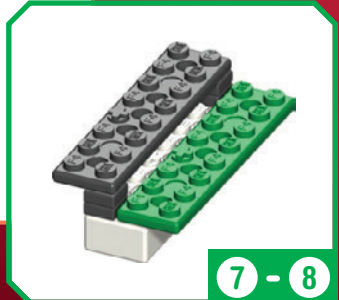

7 - 8



1 - 12

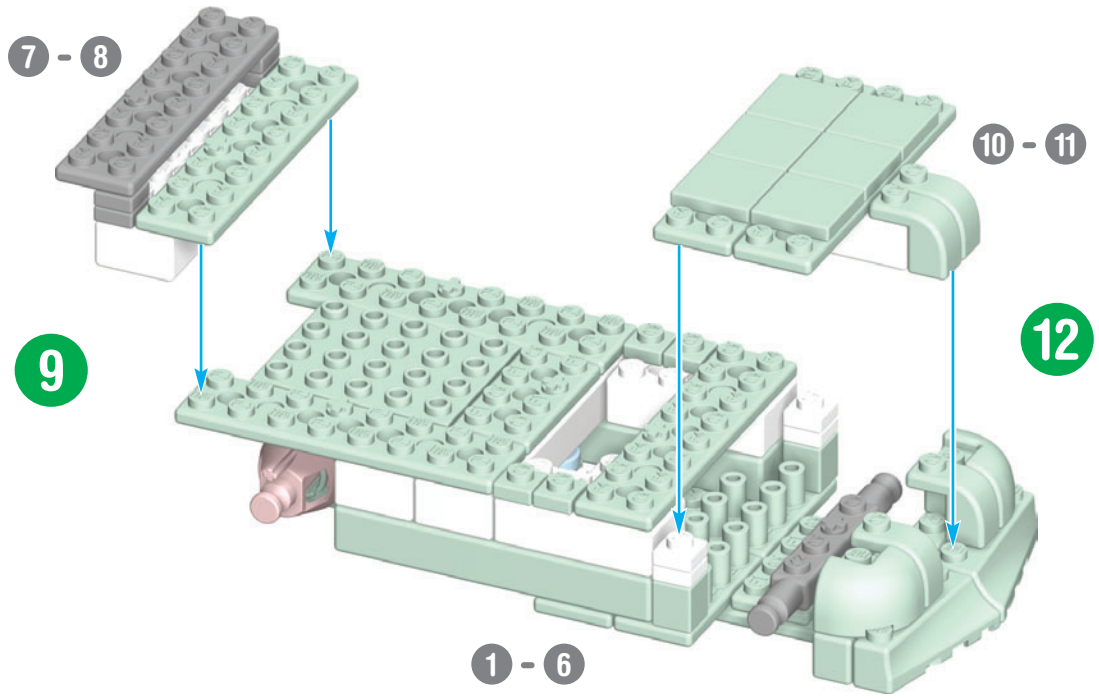

7 - 8

10 - 11

12

9

1 - 6

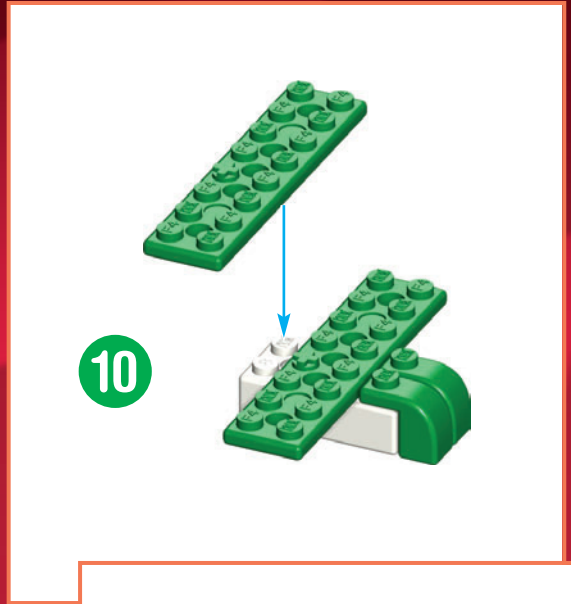

10

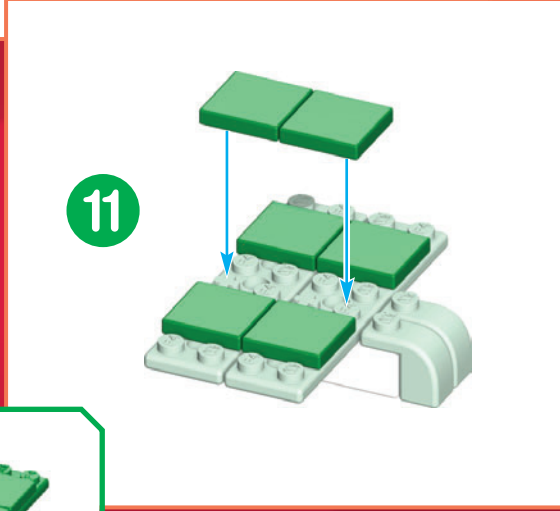

11



10 - 11

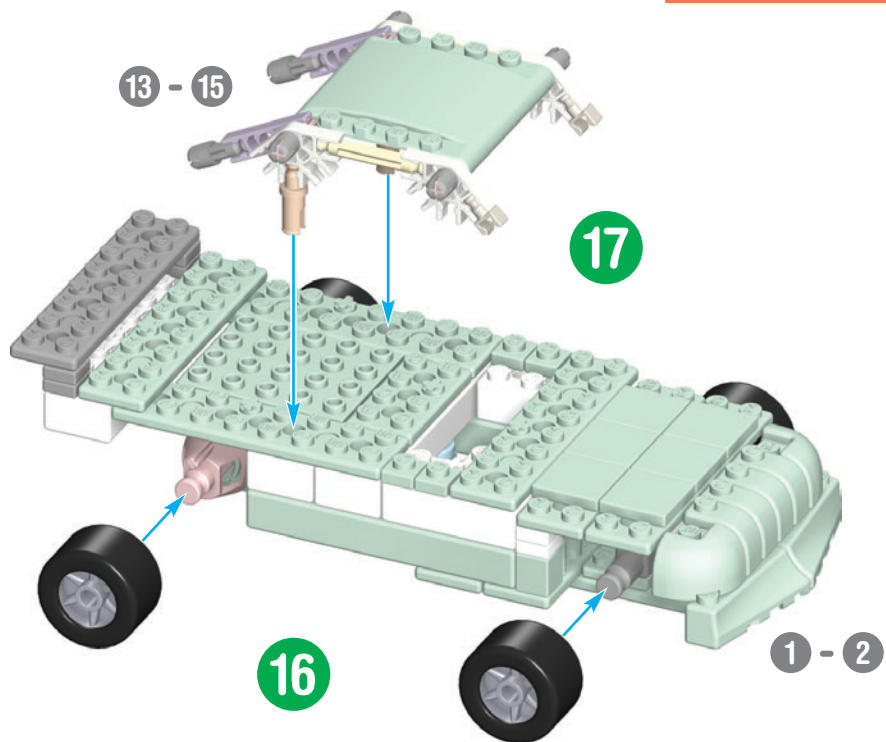
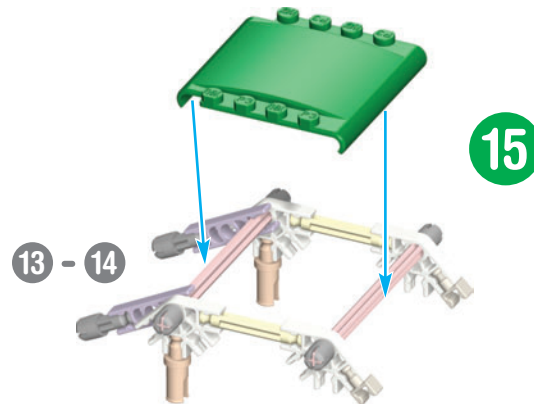
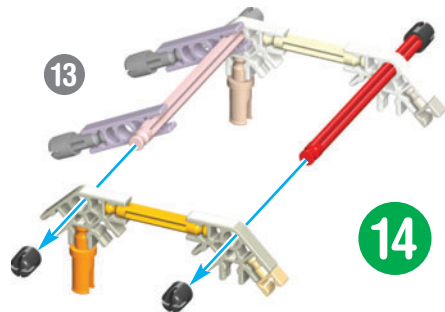
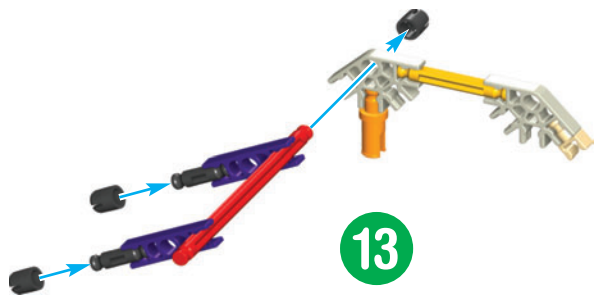



18

(EN) Follow these pictures when you are ready to put the stickers on the car.

(FR) Utilisez ces graphiques quand vous êtes prêts à appuyer sur ces designs sur votre modèle.



19

# 88

*Dale Jr.*

## AMP ENERGY GARAGE BUILDING SET™

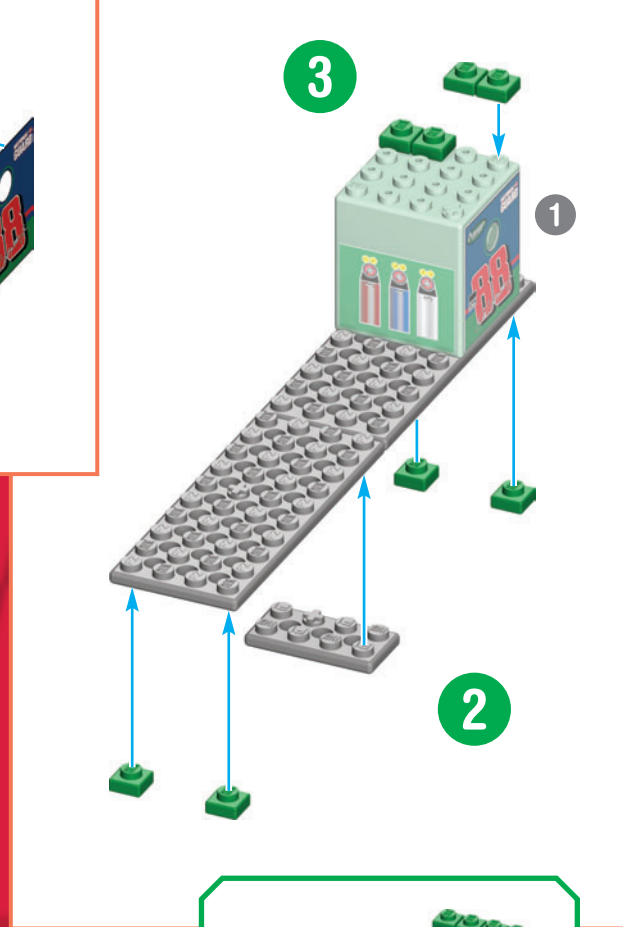
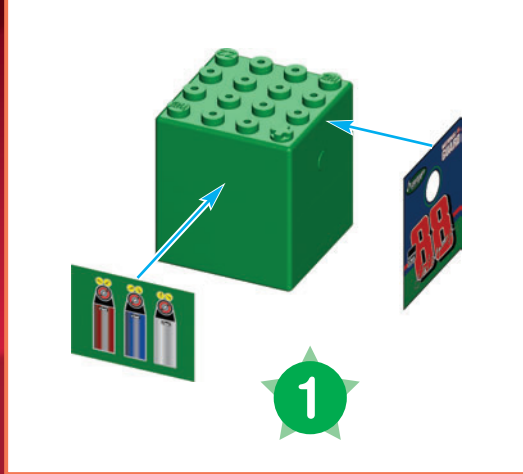

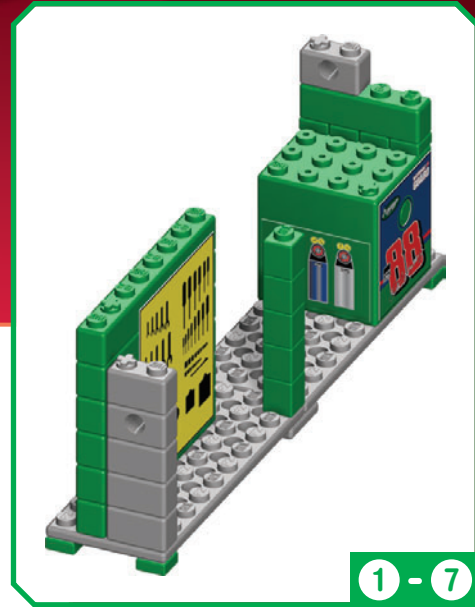
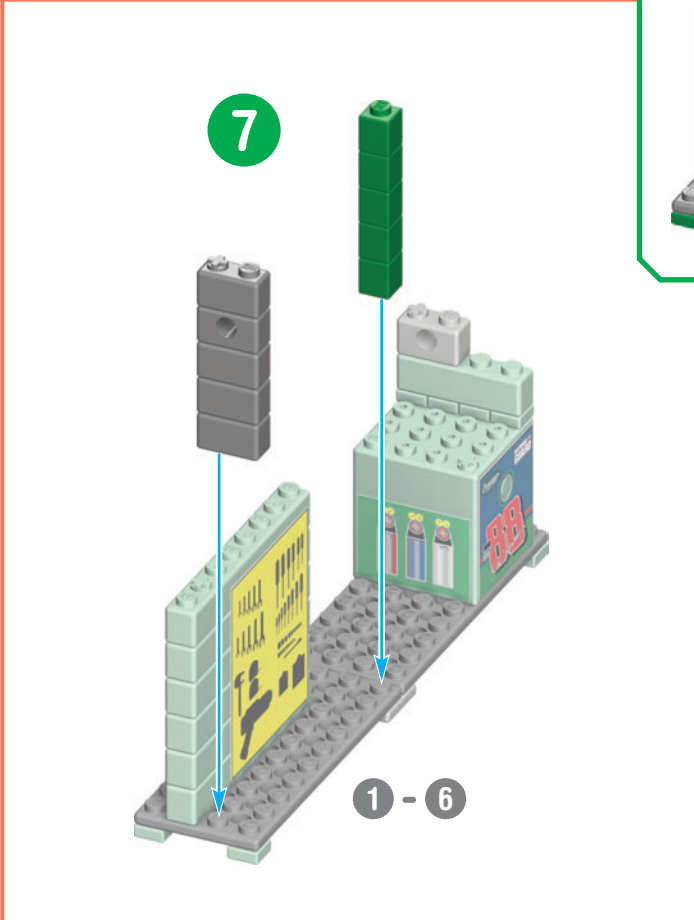
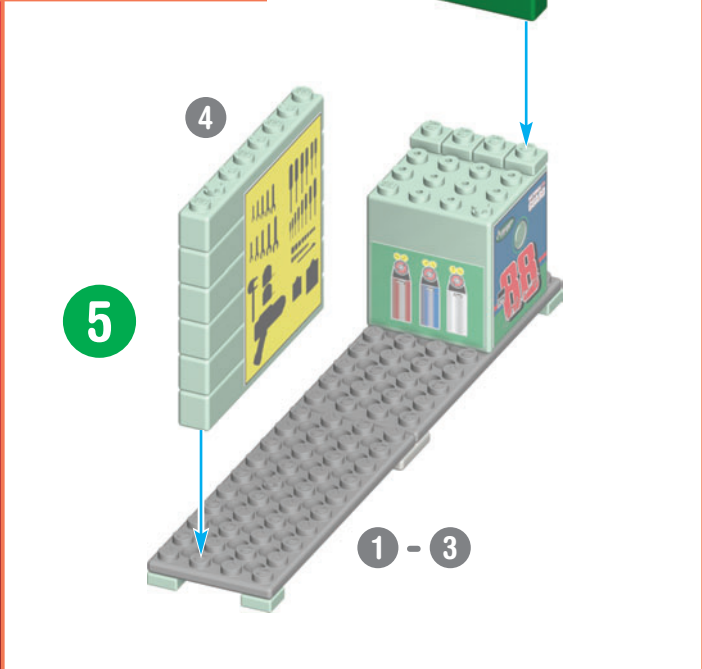
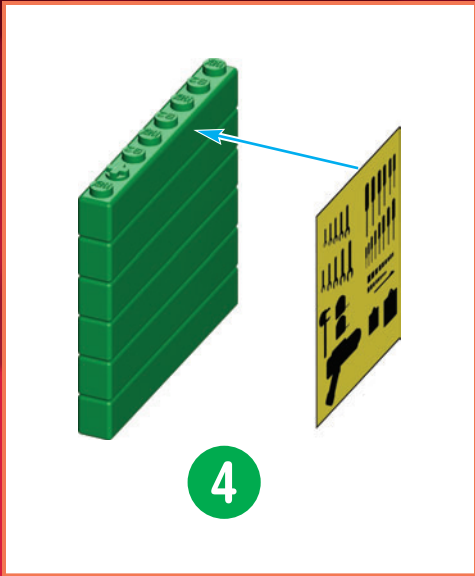

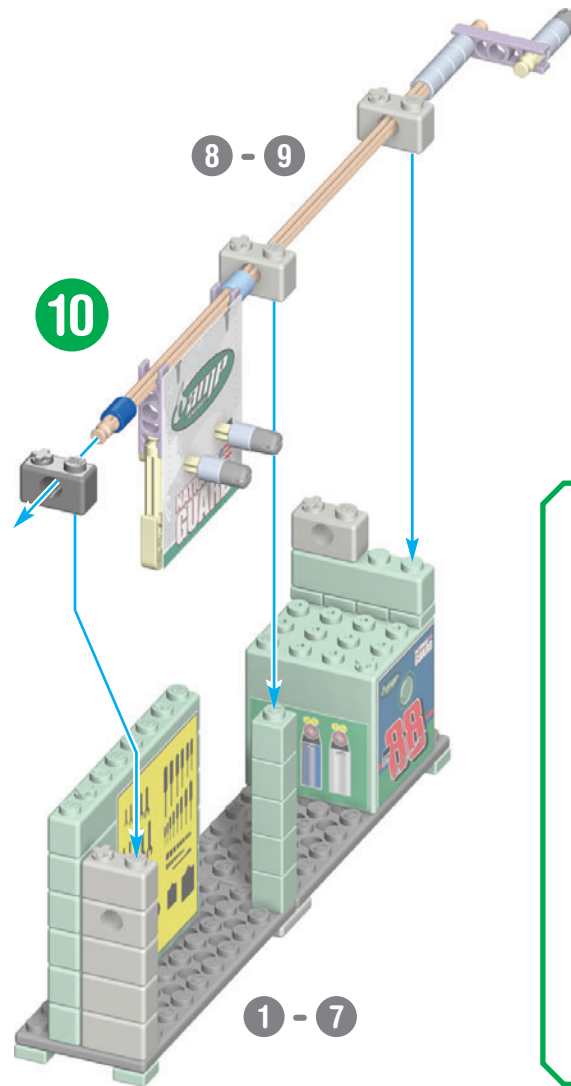
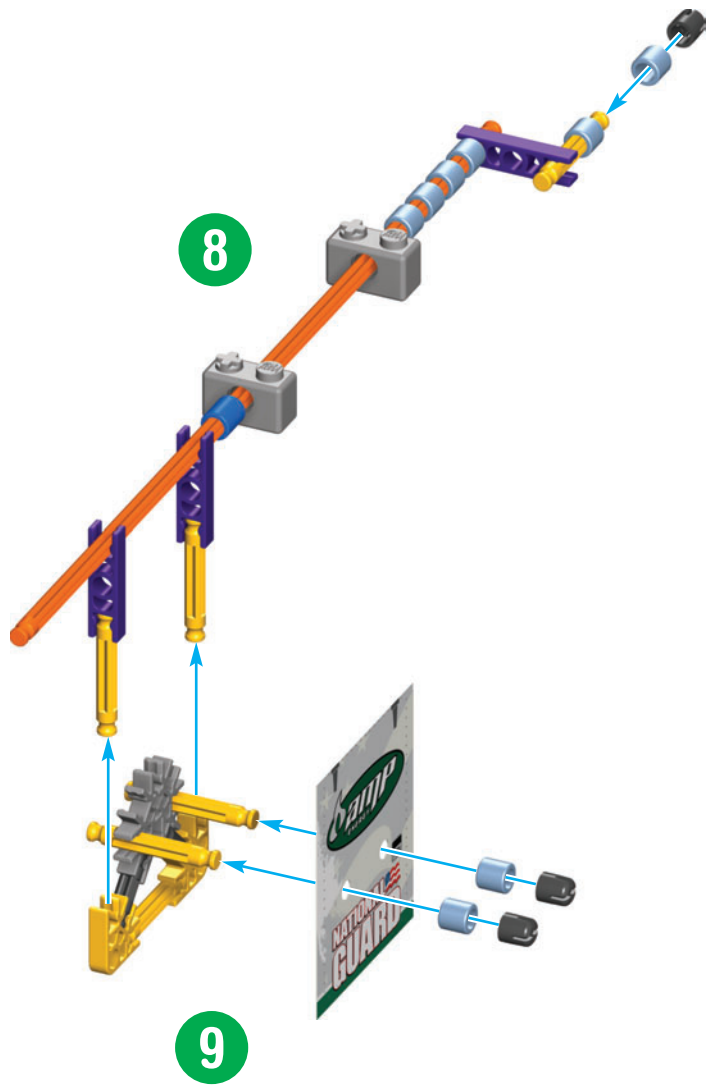

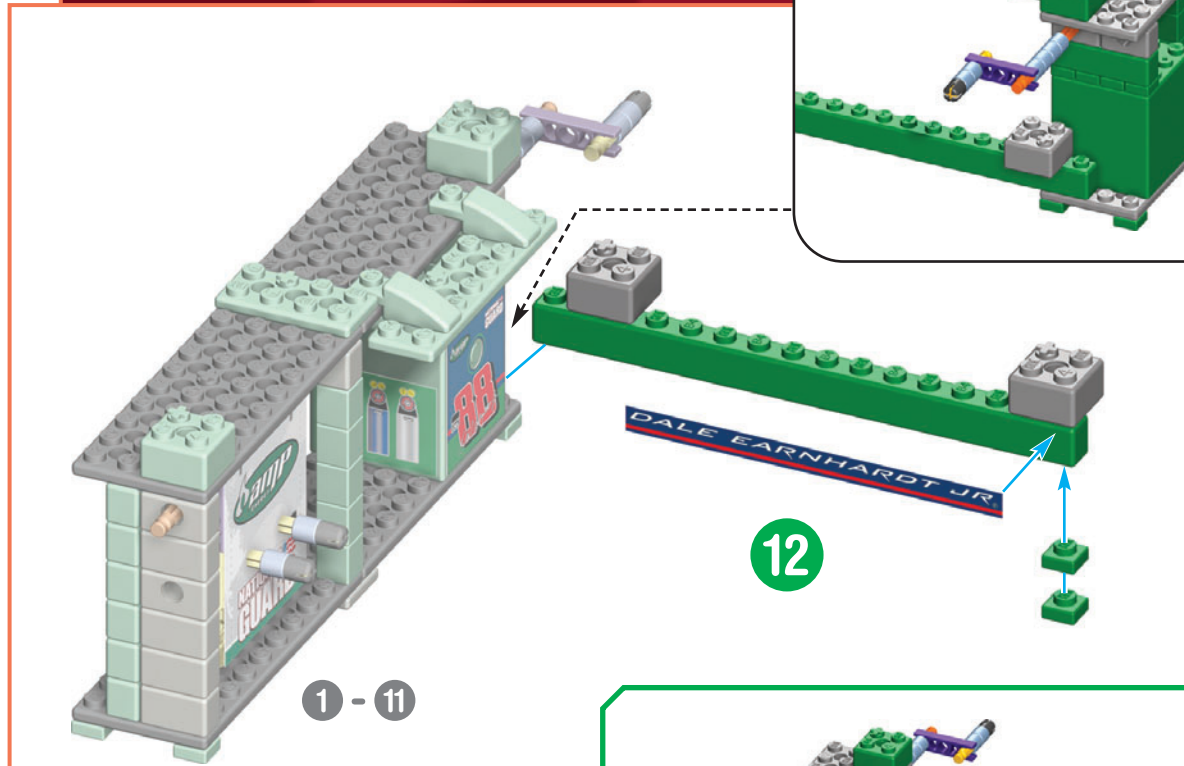
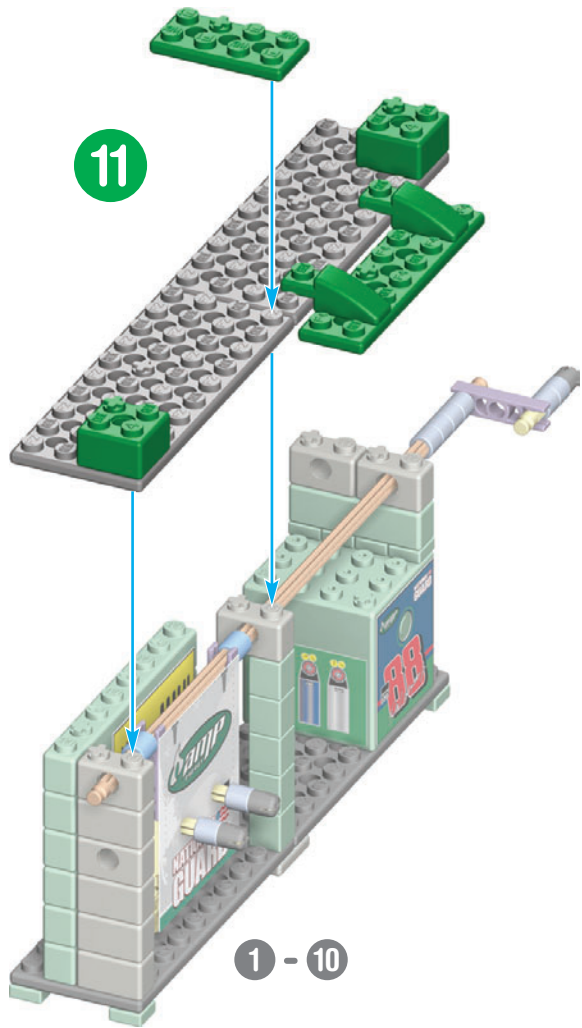

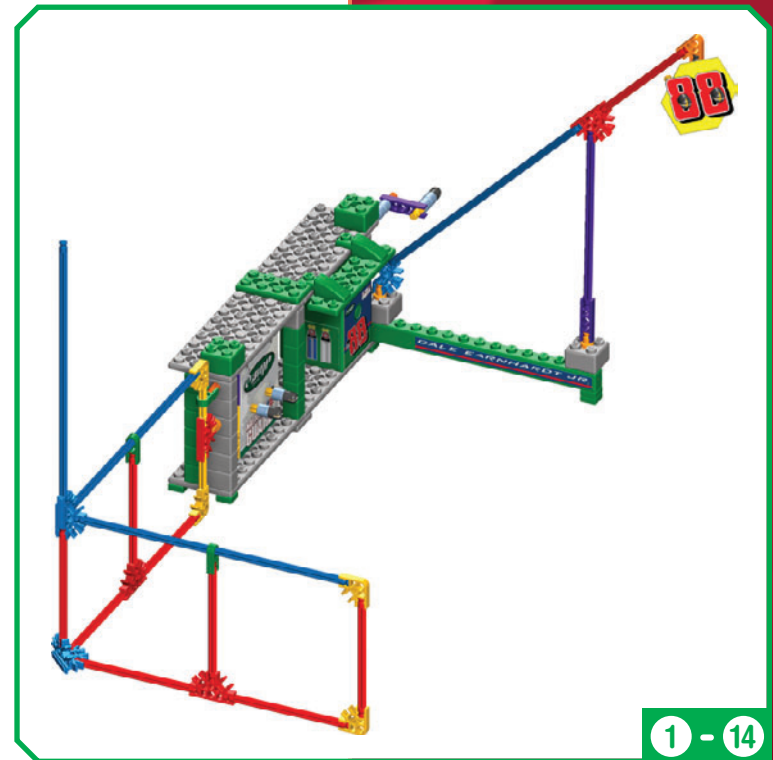
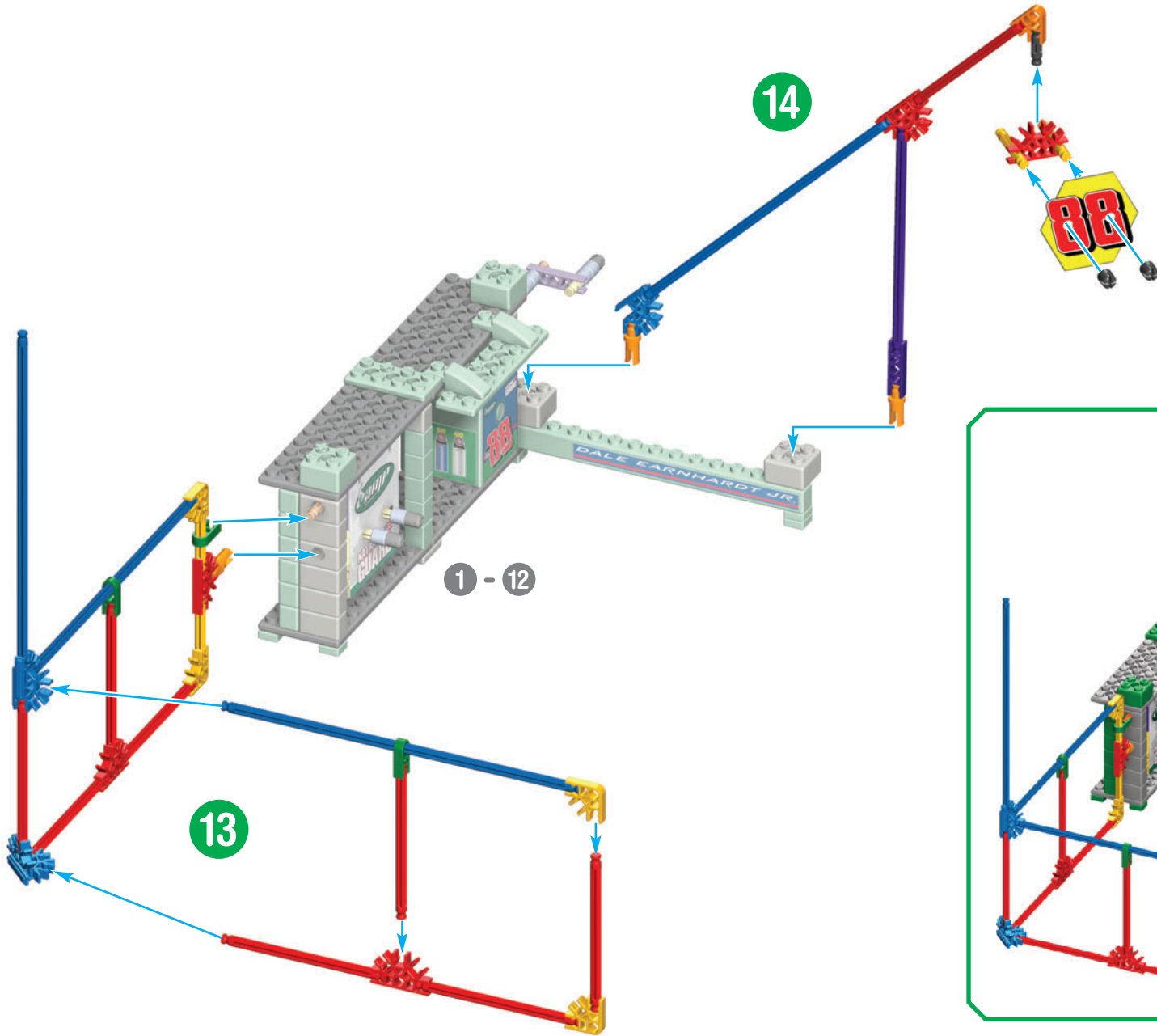

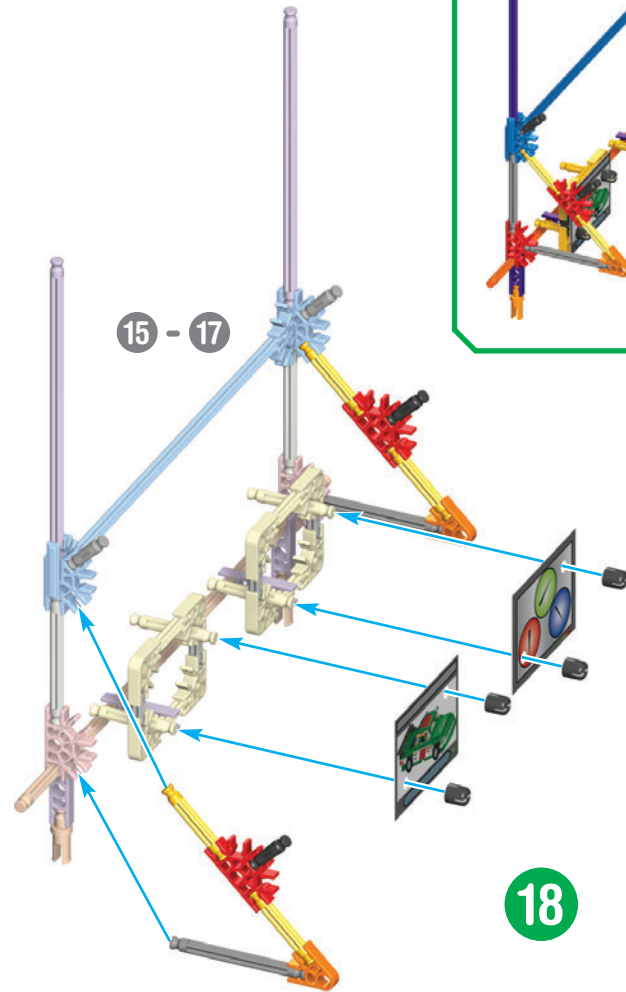
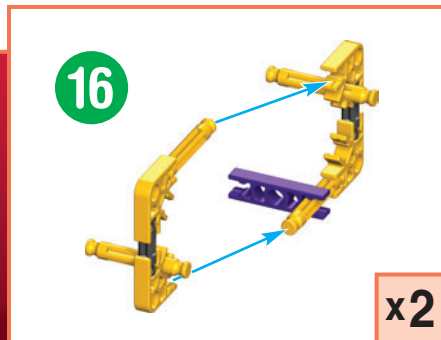
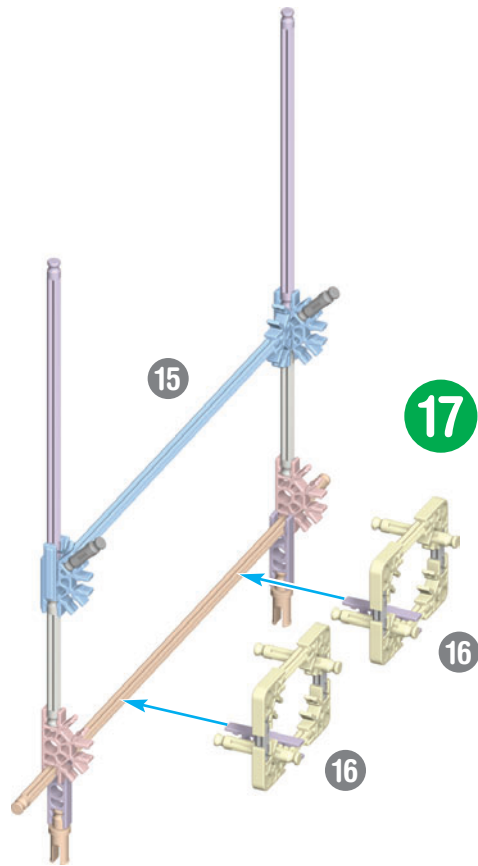
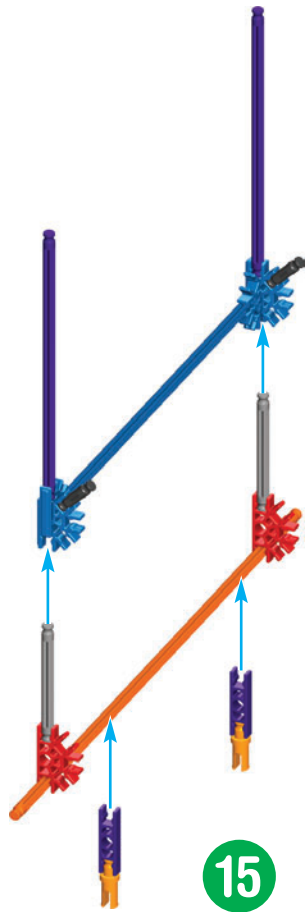



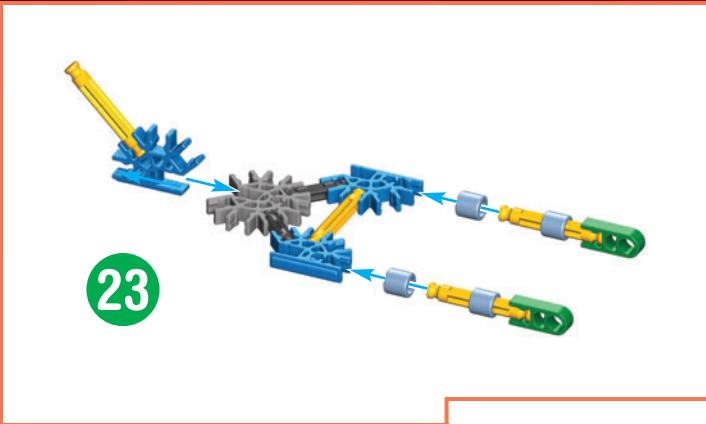

(FR) Français (Page 2)

©2010 Hendrick Motorsports, LLC. Le nom, la similarité et la signature de Dale Earnhardt, Jr. et la similarité du #88 Amp Energy/National Guard Chevrolet sont employés avec la permission de Hendrick Motorsports, LLC and JRM Licensing, LLC. NASCAR® est une marque inscrite de l'Association nationale pour Stock Car Auto Racing, Inc.

(Page 3)

## NOTIONS DE BASE K'NEX POUR LE MONTAGE

### Commence la construction

Pour commencer ton modèle, trouve l'étape numéro 1 et suis les numéros. Chaque pièce a sa propre forme et sa propre couleur. Regarde les illustrations, trouve les pièces qui correspondent à ce que tu vois et assemble-les. Pour t'aider pendant que tu construis, oriente ton modèle dans le même sens que les instructions. Les flèches t'indiquent où les pièces s'assemblent, mais les points de raccordement n'ont pas tous des flèches. Les pièces de couleur délavée sont celles que tu as déjà assemblées.

### Connecteurs

Tu peux assembler ces connecteurs tout à fait uniques en les faisant glisser l'un avec l'autre. Pousse fort jusqu'à ce que tu entendes un « clic ». Lis les instructions attentivement et positionne-les horizontalement ou verticalement, en suivant exactement les illustrations.

### Le Module Sonore

Poussez le bouton.

### Figure l'assemblée

#### À Retirer Moteur

**ATTENTION :** Garde les cheveux, les doigts, la figure et les vêtements à l'écart de toutes les pièces mobiles. Le jouet ira dans le sens de la flèche située sur le dessus du moteur. Remonte jusqu'à ce que tu entendes un « clic », puis relâche. Ne remonte pas trop.

### Informations Pile

**ATTENTION :** Comme c'est le cas pour toutes les piles de petite taille, les piles utilisées dans ce jouet doivent être tenues hors de la portée des jeunes enfants, qui sont à l'âge où ils mettent encore des choses dans la bouche. Dans l'éventualité où un enfant les avalerait, consulter un médecin sans tarder.

**ATTENTION :** Assure que les piles sont correctement insérées et suivent le jouet et les instructions du fabricant de pile. • Installer les piles en respectant la polarité (+/-) comme l'indique le schéma. • Ne pas mélanger différents types de piles; ne pas mélanger des piles alcalines avec des piles standard

(Leclanché), ou des piles rechargeables (au nickel-cadmium). Ne pas mélanger des piles neuves avec des piles usées. Il convient d'utiliser uniquement des piles du même type ou d'un type équivalent. • Retirer les piles mortes du jouet, ne pas faire court-circuiter les terminaux. • Retirer toutes les piles si le jouet reste inutilisé pendant longtemps. • Ne pas jeter les piles dans le feu, elles risqueraient de fuir ou d'exploser et d'entraîner des blessures. • Aidez l'environnement en jetant votre produit et son emballage de manière responsable. Le symbole de la poubelle à roulettes indique qu'il ne faut pas jeter le produit et les piles avec les ordures ménagères car ils contiennent des substances pouvant être nocives à l'environnement et à la santé. Veuillez utiliser les points de collecte de déchets ou les centres de tri désignés lorsque vous jetez l'article ou les piles.

### Le Module Sonore

**ATTENTION :** N'utilise pas le module sonore près des oreilles. L'abus peut causer l'endommagement de l'ouïe. • Le tremblement doucement pour commencer le son. Si le son ne travaille pas. Vérifiez pour voir si vous avez nouveau batteries et qu'ils sont installés correctement. • Utiliser un petit tournevis Philips pour desserrer la/les vis, puis retirer la porte de la pile. Introduire 3 piles (LR44, AG76) neuves dans chaque compartiment en respectant la polarité (+/-). • Il n'y a pas de lumière ? Vérifie si les piles sont chargées et si elles sont bien installées.

Rapports de FCC : AVERTISSEMENT : Les changements ou les modifications à cette unité pas expressément approuvée par la partie responsable de la conformité ont pu violer le droit d'utilisateurs d'actionner l'équipement. Ce dispositif (module sonore) est conforme à la partie 15 des règles de FCC. L'opération est sujette aux deux conditions suivantes : 1. Ce dispositif peut ne pas causer l'interférence nocive et 2. Ce dispositif doit accepter n'importe quelle interférence reçue, y compris l'interférence qui peut causer l'opération peu désirée. Ce modèle est examiné pour être conforme aux normes de FCC - POUR L'USAGE DE MAISON OU de BUREAU. Cet équipement a été examiné et avéré pour être conforme aux limites pour un dispositif numérique de la classe B, conformément à la partie 15 des règles de FCC. Ces limites sont conçues pour assurer la protection raisonnable contre l'interférence nocive dans une installation résidentielle. Cet équipement se produit, des utilisations et peut rayonner l'énergie de radiofréquence, et, sinon installé et utilisé selon les instructions, peut causer l'interférence nocive aux communications par radio. Cependant, il n'y a aucune garantie que l'interférence ne se produira pas dans une installation particulière. Si cet équipement cause l'interférence nocive à la radio ou la réception des émissions télévisées, qui peut être déterminée en mettant l'équipement au loin et en marche, l'utilisateur est encouragé à essayer de corriger l'interférence par un ou plusieurs des mesures suivantes : (1) réorienter ou replacer l'antenne de réception. (2) augmentent la séparation entre l'équipement et le récepteur. (3) consultent le revendeur ou un technicien expérimenté de radio/TV. Cet appareilage numérique de la classe B est conforme à ICES-003 canadien.

### Liste des pièces

Avant de commencer à construire, assure-toi de comparer les pièces dans ta boîte à la liste de pièces fournie ici. S'il manque quelque chose, téléphone-nous ou écris-nous en te servant des informations figurant au verso de la notice.

(ES) Español (Página 3)

Consejos básicos de construcción de K'NEX

A construir - Para empezar tu modelo, es necesario buscar el paso número 1 y seguir los números. Cada pedazo tiene su propia forma y su propio color. Mira las imágenes, busca los pedazos que corresponden con lo que se ve y conéctalos. Durante la construcción,

te ayudará si tienes el modelo en la misma dirección que las instrucciones. Las flechas muestran donde las partes se conectan; sin embargo, no todos los puntos de conexión tienen flechas. Las partes descoloradas son las que ya se han conectado.

Conectores - Se puede juntar estos conectores especiales deslizando. Empujar ligeramente hasta oír un "clic". Hace falta prestar mucha atención a las instrucciones y posicionar los conectores horizontal o verticalmente exactamente tal como se muestran.

Módulo de Sonido - Empuje el botón.

Figure la asamblea

Motor - PRECAUCIÓN: Mantén el cabello, los dedos, la cara y la ropa alejada de las piezas móviles. El juguete va en la dirección que indica la flecha que está en la parte superior del motor. Gire las ruedas hacia atrás, párese cuando ellos comienzan a hacer "clic". Luego suéltalo. No des demasiada cuerda.

Información acerca de las Pilas - PRECAUCIÓN: Como con todas las pilas pequeñas, las pilas que se usan en este juguete se deben tener lejos del alcance de los niños, quienes todavía están en edad de ponerse cosas en la boca. Si estas pilas son tragadas, inmediatamente vea a un médico. • Cerciórese baterías se meten correctamente y siguen el juguete y las instrucciones del fabricante de batería. • Insertar las pilas en la correcta polaridad (+/-), como se muestra. • No mezclar diferentes tipos de pilas; no mezclar alcalinas, estándar (carbón-zinc), o recargables (níquel-cadmio). No mezclar pilas nuevas con usadas. Sólo deben ser usadas pilas del mismo tipo o equivalentes al tipo recomendado. • Quitar del juguete las pilas gastadas; no formar cortocircuitos en los terminales de suministro. • Quitar todas las pilas del juguete si éste no va a usarse por un largo período de tiempo. • No echar las pilas en el fuego; pueden tener una pérdida o explotar, causando lesiones. • Proteja el medio ambiente desechando su producto y el embalaje de una manera responsable. El símbolo del recipiente con ruedas indica que el producto y las pilas no deben tirarse en la basura doméstica, ya que contienen sustancias que pueden dañar el medio ambiente y la salud. Por favor acuda a los lugares de recolección designados o a instalaciones de reciclaje para desechar el artículo o las pilas.

Módulo de Sonido - PRECAUCIÓN: ¡No uses el Módulo de Sonido cerca del oído! El uso indebido puede producir daño al oído. • Sacúdida suavemente para comenzar el sonido. Si el sonido no trabaja. Compruebe para ver si usted tiene nuevas baterías y que ellos son instalados correctamente. Usar un pequeño destornillador tipo Philips para aflojar el tornillo o los tornillos, y quitar entonces la puerta del compartimento. Insertar 3 pilas (LR44, AG76) nuevas en cada compartimento, usando la polaridad correcta (+/-). • El luz no funciona. Comprueba si las pilas son nuevas y están instaladas correctamente.

Lista de piezas - Antes de empezar con la construcción, asegúrate de comparar las piezas en tu conjunto con la lista de las piezas aquí. Si faltan algunas, llámanos o escribenos siguiendo las instrucciones en la página trasera.

(DE) Deutsch (Seite 3)

Grundlegende Bauanleitungen für K'NEX

Los geht's mit dem Bauen - Beginne mit dem Bauen des Modells beim 1. Schritt und folge den Zahlen. Jedes Teil hat seine eigene Form und Farbe. Schau die Bilder an, suche nach den passenden Teilen zu den Bildern und füge sie richtig zusammen. Halte dein Modell während des Zusammenbaus möglichst genau so wie in der Anleitung. Die Pfeile deuten an, wo die Teile zusammengefügt werden. Allerdings haben nicht alle Verbindungspunkte Pfeile. Die bereits zusammengefügte Teile sind in blassen Farben abgebildet.

Verbindungsstücke - Diese besonderen Verbindungsstücke kannst du zusammenschieben. Drücke sie fest, bis du ein Klicken hörst. Achte genau auf die Anleitung und positioniere die Verbindungsstücke genau wie in der Abbildung.

Das Sound Modul - Stoßen Sie den Knopf.

Rechnen Sie Versammlung

Motor - VORSICHT: Haare, Finger, Gesicht und Kleidungsstücke nicht mit beweglichen

Teilen in Berührung kommen lassen. Das Spielzeug bewegt sich in Richtung des Pfeils am Motor oben. Ziehe es so weit auf, bis ein Klicken zu hören ist. Lasse es dann los. Nicht überdrehen!

Informationen zu den Batterien - VORSICHT: Wie alle anderen kleinen Batterien sollten auch die in diesem Spielzeug verwendeten Batterien aus der Reichweite kleiner Kinder, die noch dazu neigen, Kleinteile in den Mund zu stecken, ferngehalten werden. Nach Verschlucken sofort einen Arzt konsultieren. • Vergewissere Sie sich Batterien sind eingefügt richtig und folgen Sie dem Spielzeug und der Batterie die Anweisungen von Hersteller. • Beim Einlegen der Batterien auf die korrekte Polarität (+/-) achten (achte auf die Abbildung). • Verwende auf keinen Fall verschiedene Batterietypen; mische keine alkaline Batterien, Standardbatterien (Kohle-Zink) oder wiederaufladbare Batterien (Nickel-Cadmium). Niemals alte und neue Batterien mischen. Verwende nur Batterien des gleichen Typs oder des empfohlenen äquivalenten Typs. • Leere oder verbrauchte Batterien aus dem Spielzeug entfernen; darauf achten, dass die Pole der Batterie nicht kurzgeschlossen werden. • Wenn das Spielzeug längere Zeit nicht verwendet werden soll, alle Batterien entfernen. • Zu entsorgende Batterien nicht ins Feuer werfen; sie können auslaufen oder explodieren und Körperverletzungen verursachen. • Trage zum Umweltschutz bei und entsorge unser Produkt sowie die Verpackung in verantwortungsvoller Weise. Das Mülltonnen-Symbol bedeutet, dass das Produkt und die Batterien nicht dem Restmüll zugeführt werden dürfen, weil sie Stoffe enthalten, die sich schädigend auf die Umwelt und die Gesundheit auswirken können. Bitte recycle den Artikel bzw. die Batterien und werfe sie in die entsprechenden Recyclingcontainer.

Das Sound Modul - VORSICHT: Das Sound Modul auf keinen Fall ans Ohr oder in die Nähe des Ohrs halten! Bei falscher Anwendung kann es zu Gehörschäden kommen. • Schütteln weich, um die Geräuscheffekte anzufangen. Wenn der Ton nicht arbeitet. Überprüfen Sie, um zu sehen, ob Sie neue Batterien haben, und dass sie richtig installiert werden. • Die Schraube(n) mit einem kleinen Kreuzschraubenzieher lösen. Danach den Deckel des Batterie-fachs entfernen und 3 neue Batterien Typ (LR44, AG76) entsprechend der gekennzeichneten Polarität in jedes Fach einlegen. • Der Licht bleibt aus. Schau nach, ob du neue Batterien verwendet hast und ob sie richtig eingelegt sind.

Zahl von Teilen - Bevor du mit dem Bauen anfängst, solltest du prüfen ob die Teile in deinem Bausatz mit denen auf dieser Teileliste übereinstimmen. Falls etwas fehlt, rufe uns an oder schreibe uns (siehe Rückseite).

## (IT) Italiano (Pagina 3)

Istruzioni di base per costruire con K'NEX

Comincia a costruire - Per cominciare il tuo modello, trova il passo numero 1 e segui i numeri. Ogni pezzo ha la sua forma e il suo colore. Guarda le figure, trova i pezzi che corrispondono a ciò che vedi e congiungili insieme. È un aiuto se tieni il tuo modello di fronte a te nella stessa direzione delle istruzioni mentre costruisci. Le frecce ti indicano dove sono congiunte le parti ma non tutti i punti di congiunzione hanno le frecce. Le parti con i colori sbiaditi sono quelle che hai già messo insieme.

Connettori - Puoi infilare insieme questi connettori speciali. Spingi bene finché non senti un "clic". Fa' ben attenzione alle istruzioni e mettili orizzontalmente o verticalmente esattamente come viene mostrato.

Modulo del suono - Premere il pulsante.

Figurare il montaggio

Motore - ATTENZIONE: Tenere i capelli, le dita, il viso e i vestiti lontano da tutte le parti in movimento. Il giocattolo andrà nella direzione della freccia sulla parte superiore del motore. Carica fino a che non senti uno scatto. A quel punto fermati. Non caricare eccessivamente.

Informazioni sulle batterie - ATTENZIONE: Come per tutte le batterie piccole, le batterie utilizzate in questo giocattolo devono essere tenute lontano dalla portata dei bambini piccoli, che mettono ancora oggetti in bocca. Se vengono ingerite, consultare un medico immediatamente e informarlo. • Accertarsi di inserire le batterie correttamente e seguire sempre le istruzioni del produttore delle batterie e del giocattolo. • Inserire le batterie con la polarità corretta (+/-) come illustrato. • Non mettere insieme batterie nuove e vecchie o

alkaline, standard (carbonio-zinco) e ricaricabili (nicel-cadmio). Usare sempre batterie raccomandate dello stesso tipo o di tipo equivalente. • Rimuovere sempre batterie quasi scariche o completamente scariche dal prodotto; non causare corto circuito ai terminali di alimentazione. • Rimuovere tutte le batterie se il giocattolo non verrà usato per un lungo periodo di tempo. • Non gettare le batterie nel fuoco, poiché potrebbero perdere o esplodere e causare lesioni. • Aiuta l'ambiente eliminando il prodotto e la confezione in modo responsabile. Il simbolo concernente il secchio con le ruote indica che il prodotto e le batterie non possono essere eliminati con la spazzatura domestica in quanto contengono sostanze che possono danneggiare l'ambiente e la salute. Usare i punti di raccolta designati o gli impianti di riciclaggio quando si devono eliminare l'articolo e le batterie.

Modulo del suono - ATTENZIONE: Non usare il modulo del suono vicino alle orecchie! Un uso improprio potrebbe causare danni all'udito. • Agitare dolcemente per avviare la effetti sonori. Se il suono non funziona. Controllare per vedere se le batterie sono nuove e che siano installati correttamente. • Usare un piccolo giravite a stella per allentare la vite e quindi rimuovere lo sportello delle batterie. Inserire 3 batterie a bottone nuove (LR44, AG76) nell'alloggiamento delle batterie con la polarità corretta (+/-). • Il luce non funziona? Controllare che le batterie a bottone siano nuove e che siano installate correttamente.

Elenco delle parti - Prima di cominciare a costruire, accertati di confrontare le parti che sono nel tuo set con l'elenco delle parti qui. Se ne manca una chiamaci o scrivi usando le informazioni che sono nella retrocopertina.

## (PT) Português (Página 3)

Pontos básicos para a construção K'NEX

Inicia a construção - Para iniciars a construção do teu modelo, procura a etapa 1 e segue os números. Cada peça tem a sua própria configuração e cor. Observa as ilustrações, procura as peças que correspondem ao que estás a ver e liga umas às outras. É mais fácil se estiveres virado para o modelo na mesma direcção mostrada nas ilustrações durante o processo de construção. As setas mostram os pontos onde as peças são conectadas, mas nem todos os pontos de conexão possuem setas. As peças com cores desbotadas pertencem às secções que já foram coordenadas.

Conectores - Podes fazer deslizar estes conectores especiais em conjunto. Empurra com força até escutares um "estalido". Presta muita atenção às instruções e posiciona-as na horizontal ou na vertical, exactamente como são mostradas.

Módulo de som - Empurre o botão.

Figure-se assembleia

Motor - CUIDADO: Mantém o cabelo, os dedos, a cara e a roupa afastados de todas as peças móveis. O brinquedo seguirá na direcção da seta localizada na parte superior do Motor. Faz rodar até ouvires um estalido e, seguidamente, solta. Não rodes excessivamente.

Informações sobre as pilhas - CUIDADO: Como acontece com toda as pilhas pequenas, as pilhas usadas neste brinquedo devem ser mantidas fora do alcance de crianças pequenas, que estejam ainda em idade de pôr objectos na boca. No caso destas pilhas terem sido engolidas, consulte imediatamente um médico. • Certifique-se de que introduz as pilhas correctamente e siga sempre as instruções do fabricante da bateria e do brinquedo.

• Introduza as pilhas com a polaridade correcta (+/-), conforme se mostra. • Não combine pilhas usadas com pilhas novas, pilhas alcalinas, padrão (carbono-zinco) ou pilhas recarregáveis (níquel-cádmio). Deverão ser usadas apenas pilhas do mesmo tipo ou equivalentes ao tipo recomendado. • Retire sempre as pilhas fracas ou gastas do produto; não provoque um curto-circuito nos terminais de alimentação. • Retire todas as pilhas do brinquedo se não tencionar usá-lo durante um longo período de tempo. • Não elimine as pilhas queimando-as; estas podem apresentar fugas ou explodir causando lesões. • Ajude o ambiente eliminando o seu produto e a embalagem vazia responsavelmente. A imagem do contentor do lixo com rodinhas indica que o produto e as pilhas não devem ser eliminados juntamente com os resíduos domésticos pois contém substâncias que podem provocar efeitos nocivos no ambiente e na saúde. Por favor use os pontos de recolha designados ou as instalações de reciclagem quando necessitar de eliminar o produto ou as pilhas.

Módulo de som - CUIDADO: Não use o módulo de som próximo dos ouvidos! O uso incorrecto pode causar danos na audição. • O movimento começará o som. Se o som não está trabalhando. Verifique para ver se você tem novas baterias e que eles são instalados propriamente. • Use uma pequena chave de parafusos de cabeça Phillips para soltar o parafuso e retirar a porta do compartimento da pilha. Introduza 3 pilhas de célula tipo relógio novas (LR44, AG76) em cada divisória, posicionadas com a polaridade correcta (+/-). • O luz não funciona? Verifique se as pilhas de célula tipo relógio são novas e se estão instaladas correctamente.

Lista de peças - Antes de iniciars a construção, certifica-te de que comparas as peças do tu conjunto com a lista das peças aqui. Se faltar alguma peça telefoná ou escreve-nos usando as informações indicadas na contracapa.

## (NL) Nederlands (Bladzijde 3)

Basisstappen voor K'NEX bouwen

Begin te bouwen - Om je model te beginnen, moet je eerst stap nummer 1 vinden en dan de nummers volgen. Elk stuk heeft zijn eigen vorm en kleur. Kijk naar de prentjes, vind de stukken die overstemmen met wat je ziet, en maak ze aan mekaar vast. Het helpt wanneer je model dezelfde richting volgt als de aanwijzingen terwijl je bouwt. De pijlen duiden je aan waar de onderdelen zich vasthechten, maar niet alle hechtingspunten hebben pijlen. De onderdelen met afnemende kleur werden reeds eerder aan mekaar vastgemaakt.

Verbindingstukken - Deze speciale verbindingstukken kunnen in mekaar geschoven worden. Druk ze goed tezamen tot wanneer je een "klik" hoort. Geef goed aandacht aan de aanwijzingen en richt ze horizontaal of vertikaal af, precies zoals afgebeeld.

De geluidsmodule - Druk op de knop.

Reken vagerding

Motor - OPGEPAST: Hou het haar, de vingers, het gezicht en kledij verwijderd van alle bewegende onderdelen. Het speelgoed gaat in de richting van de pijl bovenop de motor. Wind op tot wanneer je het hoort klikken. Laat dan los. Niet overmatig opwinden.

Informatie Aangaande de Batterijen - OPGEPAST: Zoals het geval is voor alle kleine batterijen, moeten de batterijen voor dit speelgoed buiten het bereik gehouden worden van kleine kinderen die nog steeds voorwerpen in de mond steken. Ingeval een batterij wordt ingeslikt, neem onmiddellijk contact op met een dokter. • Vergewis sich ervan batterijen zijn ingevoegd correct en volg het speelgoed en batterij de instructies van fabrikant. • Breng de batterijen aan volgens de correcte polariteit (+/-) zoals afgebeeld. • Meng geen batterijen van verschillende types; meng geen alkalische, gewone (koolstof-zink) of herlaadbare (nikkel-cadmium) batterijen. Meng geen nieuwe en oude batterijen. Slechts batterijen van hetzelfde of equivalent aanbevolen type mogen gebruikt worden. • Verwijder de ontladen batterijen uit het speelgoed; veroorzaak geen kortsluiting aan de voedingsklemmen.

• Verwijder alle batterijen uit het speelgoed wanneer het niet gaat gebruikt worden gedurende lange tijd. • Gooi de batterijen niet in het vuur; ze zouden kunnen lekken of ontploffen en verwondingen veroorzaken. • Help de omgeving door uw product en verpakking verantwoordelijk weg te werpen. Het symbol met de vuilnisbak op wieltjes duidt aan dat het product en de batterijen niet mogen weggeworpen worden in huishoudvuil vermits ze stoffen bevatten die de omgeving en de gezondheid kunnen schaden. Gelieve de aangeduide verzamelpunten of recyclegeïnstalaties te gebruiken wanneer u zich wil ontdoen van dit artikel of deze batterijen.

De geluidsmodule - OPGEPAST: Gebruik de geluidsmodule niet kort bij je oren. Ongepast gebruik ervan kan je gehoor beschadigen. • Schudden, dat beginnen met de audio. Als het geluid werkt niet. Controleer om te zien of u nieuwe batterijen en dat ze correct zijn geïnstalleerd. • Gebruik een kleine schroevendraaier met Philips-kop om de schroef of schroeven los te maken; verwijder nu de batterijplaat. Steek 3 nieuwe (LR44, AG76) batterijen in elke ruimte volgens de juiste polariteit (+/-). • Er is geen licht. Ga even na of de batterijen geladen zijn en of ze goed op hun plaats zitten.

Onderdelenlijst - Voor je begint te bouwen, vergewis je ervan de onderdelen in je geheel na te gaan met de onderdelenlijst hier. Wanneer iets ontbreekt, bel ons op of schrijf ons door gebruik te maken van de informatie op het achterblad.

# KNEX.COM

K'NEX Customer Service • 1-800-KID-KNEX (USA/États-Unis/CAN) • email@knex.com • www.knex.com  
For Customer Service outside USA/CAN contact your local distributor at: <http://www.knex.com/distributors>

(FR) Le Service clients hors d'USA/CAN, s'il vous plaît contacter le distributeur local.  
L'information de distributeur peut être trouvée à <http://www.knex.com/distributors>

**Collect All of the Dale Jr. Building Sets by K'NEX!**

*Rassembler tout les Dale Jr. élégant  
établissant des ensembles par K'NEX!*

*¡Coleccione todos los Dale Jr.  
juguetes vendidos por K'NEX!*

**88**  
Dale Jr.



Sold separately.  
Some products may not be available in all markets.  
Vendus séparément.  
Certains produits ne sont pas disponibles pour tous les marchés.  
Se venden por separado.  
Algunos productos no pueden estar disponibles en todos mercados.

- Identifies Genuine K'NEX Bricks.
- Identifie que ce sont d'authentiques briques K'NEX.
- Identifica los ladrillos genuinos de K'NEX.
- Identifiziert echte K'NEX-Bausteine.
- Edentifica i veri blocchi K'NEX.
- Identifica que são cubos genuinos da K'NEX.
- Identificeert K'NEX bakstenen voor.



410471.11-V1-02/10

K'NEX is a registered trademark of K'NEX Limited Partnership Group. Product & colors may vary. Most models can be built one at a time. Standard K'NEX parts made in the USA. Special components made in China.  
(FR) K'NEX est une marques déposée de K'NEX Limited Partnership Group. Produits et couleurs peuvent varier. La plupart des modèles ne peuvent être construits que un à un. Pièces K'NEX courantes fabriqués aux États-Unis. Éléments spéciaux fabriqués en Chine.  
(ES) K'NEX es una marca registrada de K'NEX Limited Partnership Group. El producto y los colores pueden variar. La mayoría de los modelos se puede construir uno a la vez. Otras patentes de EE.UU. y países extranjeros pendientes. Piezas estándar de K'NEX hechas en EE.UU. Componentes especiales hechos en China.

©2010 K'NEX Limited Partnership Group  
P.O. Box 700  
Hatfield, PA  
19440-0700  
USA

