

# DIRECTOR'S CUT

## TOUCHE DU DIRECTEUR



# Meet Lily & Zoom

## Rencontrez Lily et Zoom

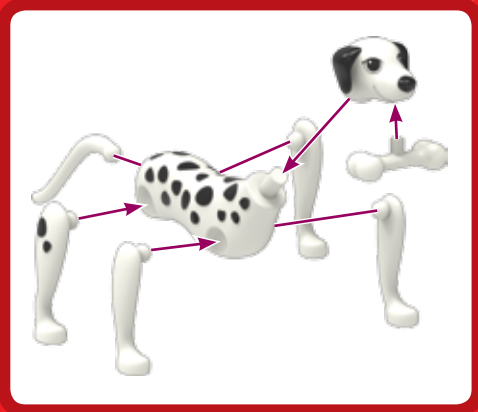

Lily's favorite things!  
Choses préférées de Lily!

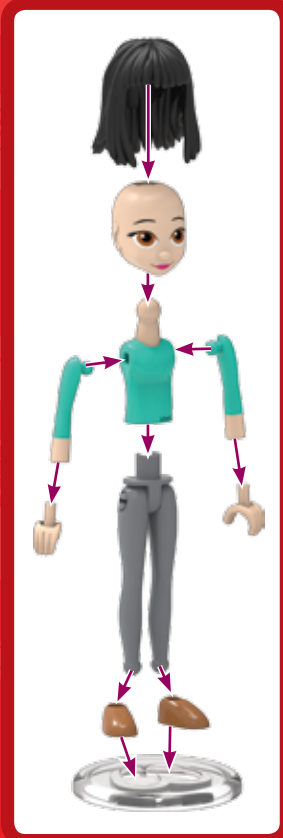
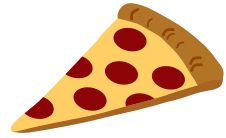
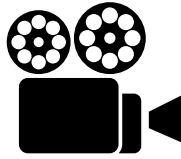



Some people like to be in front of the camera, but I actually prefer to be behind it! Being a filmmaker means I get to direct and produce movies that millions of people can enjoy. Can you help me make my next big movie?

Certaines personnes aiment à être en face de la caméra, mais je préfère vraiment être à l'arrière ! Être un cinéaste signifie que je dois diriger et produire des films que des millions de personnes peuvent apprécier. Pouvez-vous m'aider à faire mon prochain grand film ?



**Movie Set**  
**Plateau de Cinéma**



1

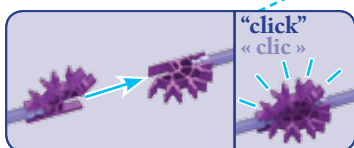
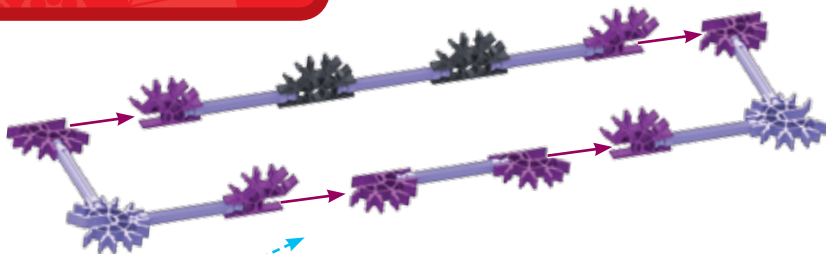
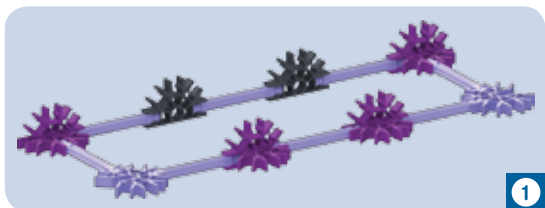

2

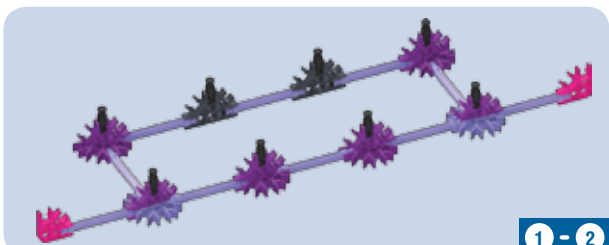

3

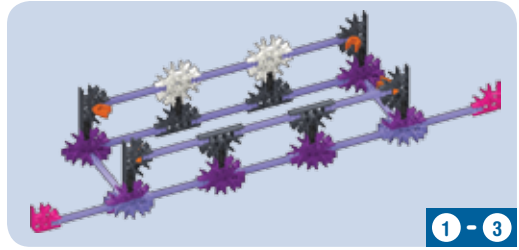
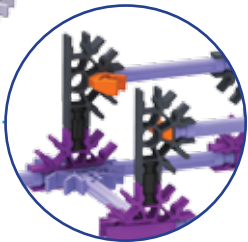
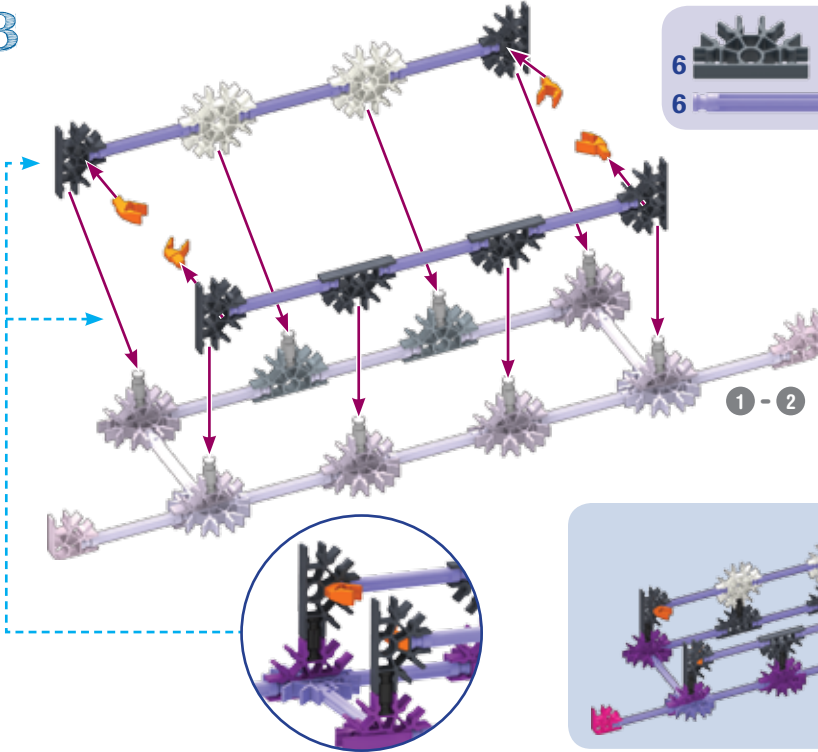

4

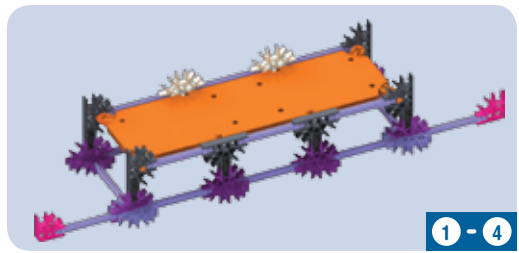
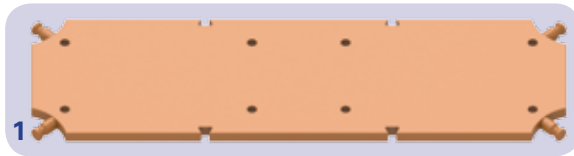
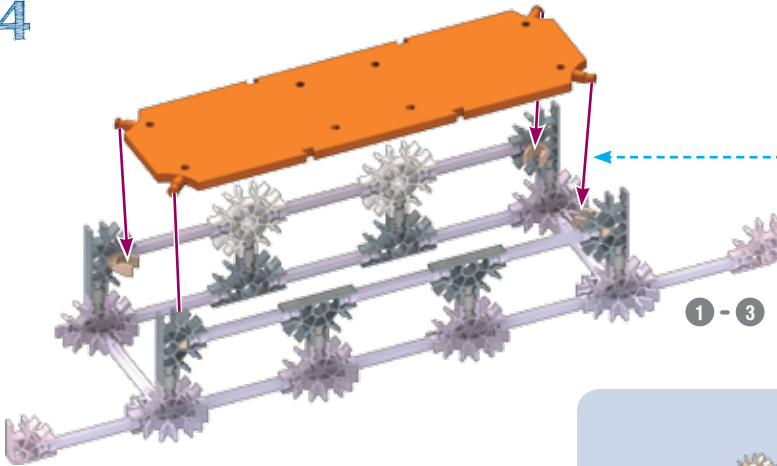

5

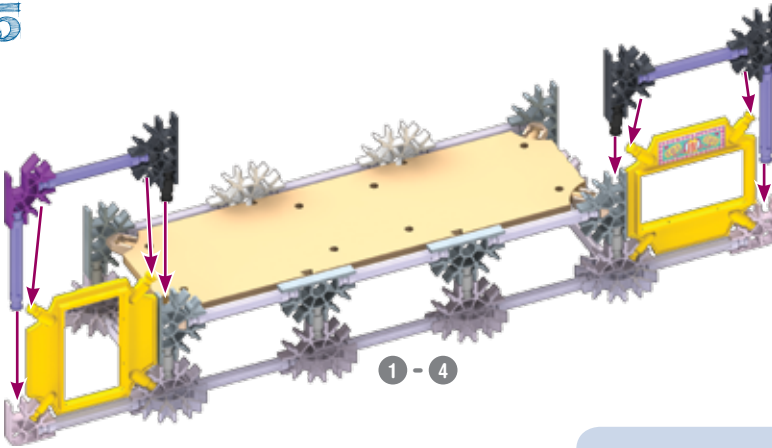

1 - 4

- EN Apply sticker
- FR Apposez des autocollant
- ES Aplicar pegatina
- DE Bringe die Aufkleber an
- IT Applicare gli adesivi
- PT Aplicar adesivo
- NL Sticker plakken

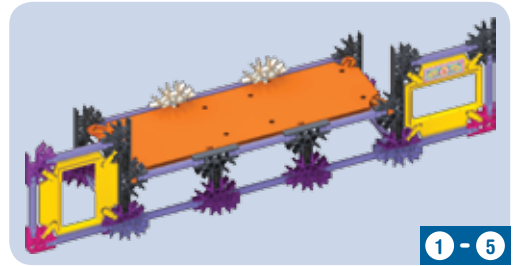
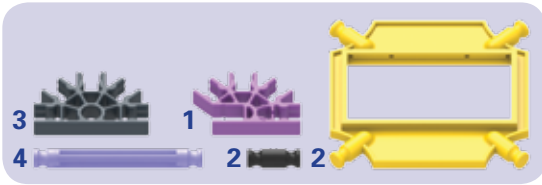

1 - 5

6

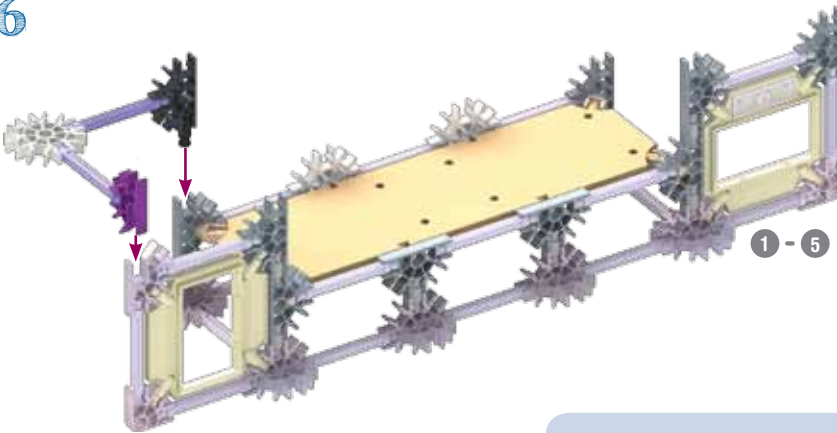

1 - 5

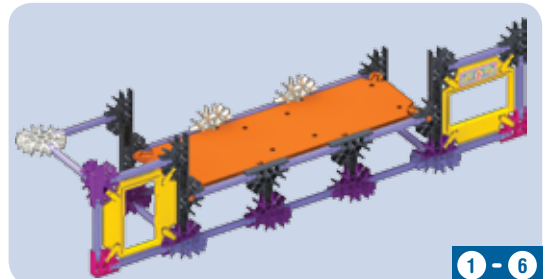
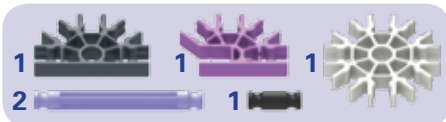

1 - 6

7

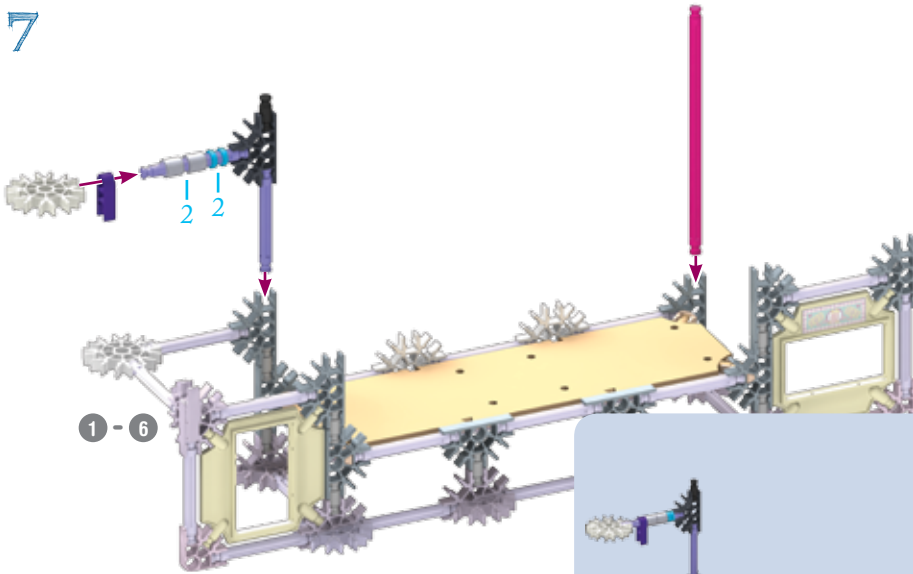

1 - 6

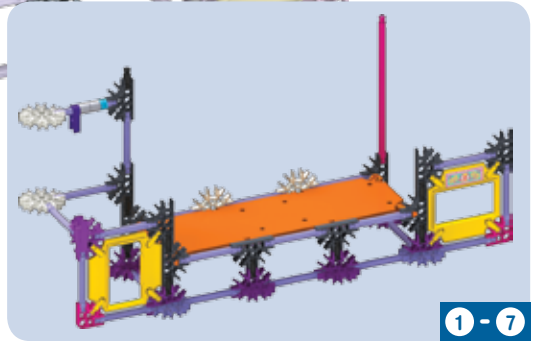

1 - 7



8

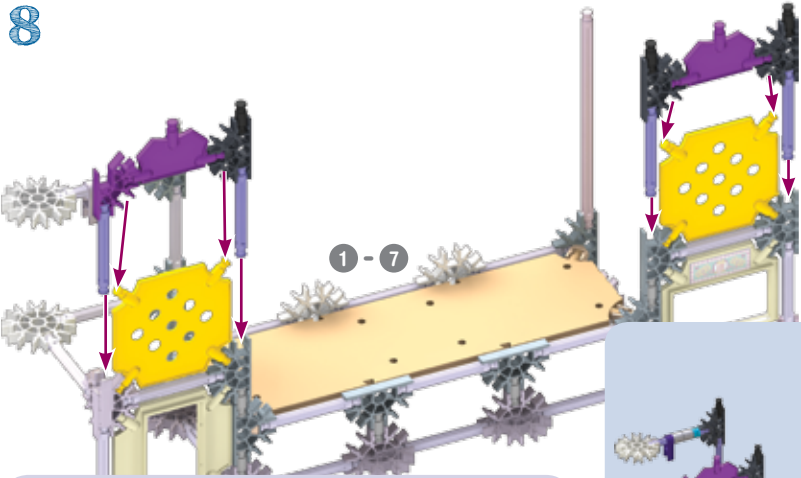

1 - 7

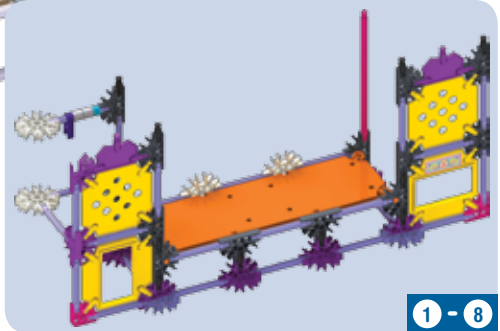

1 - 8

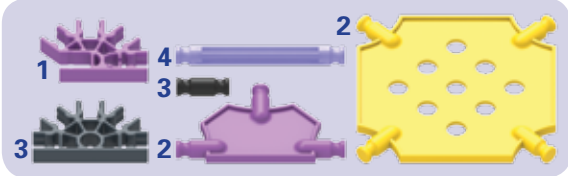

9

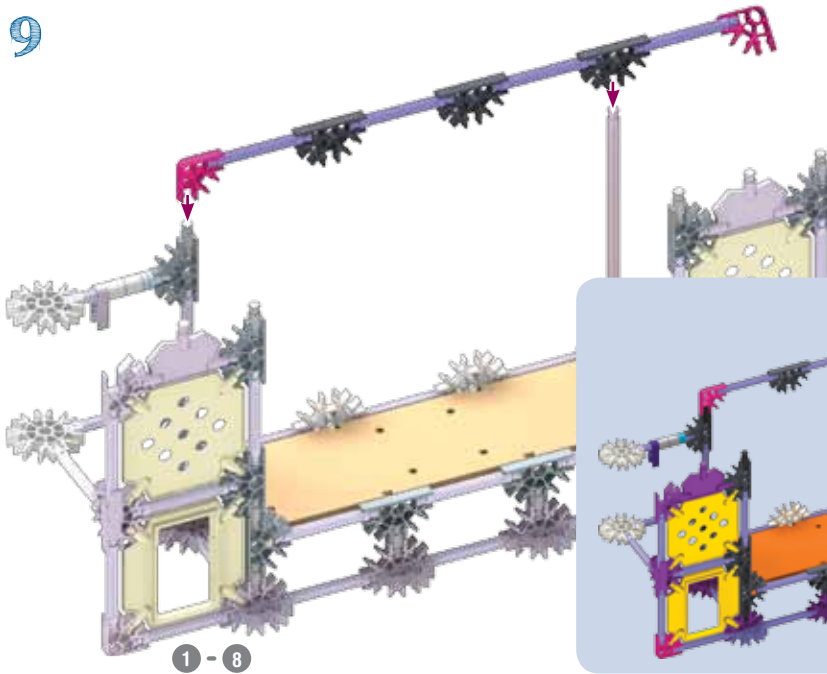

1 - 8

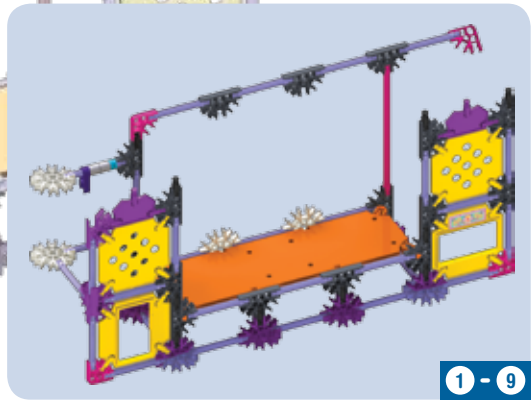

1 - 9

10

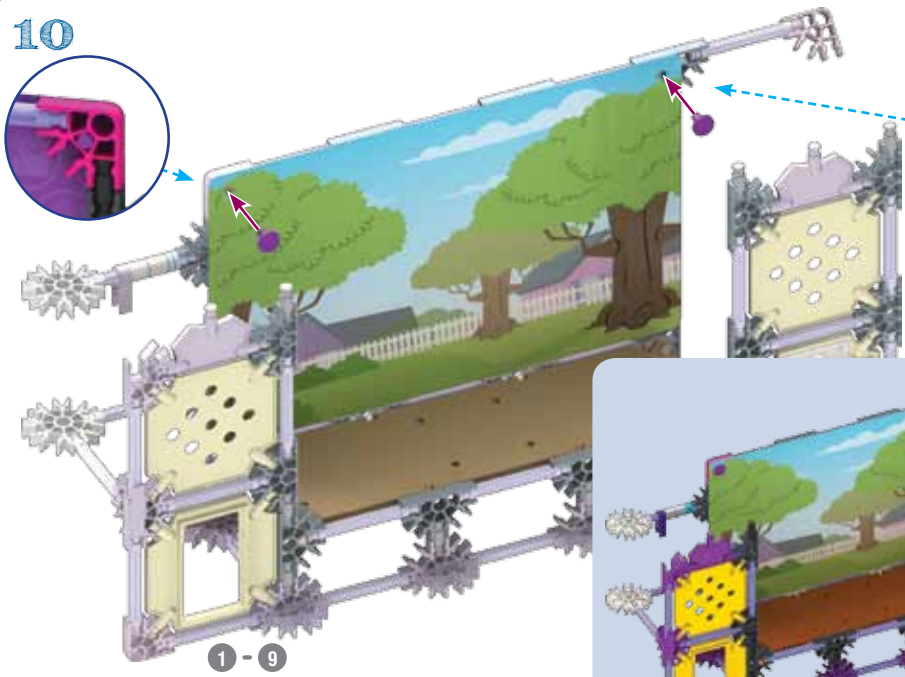

1 - 9

2



1 - 10



13

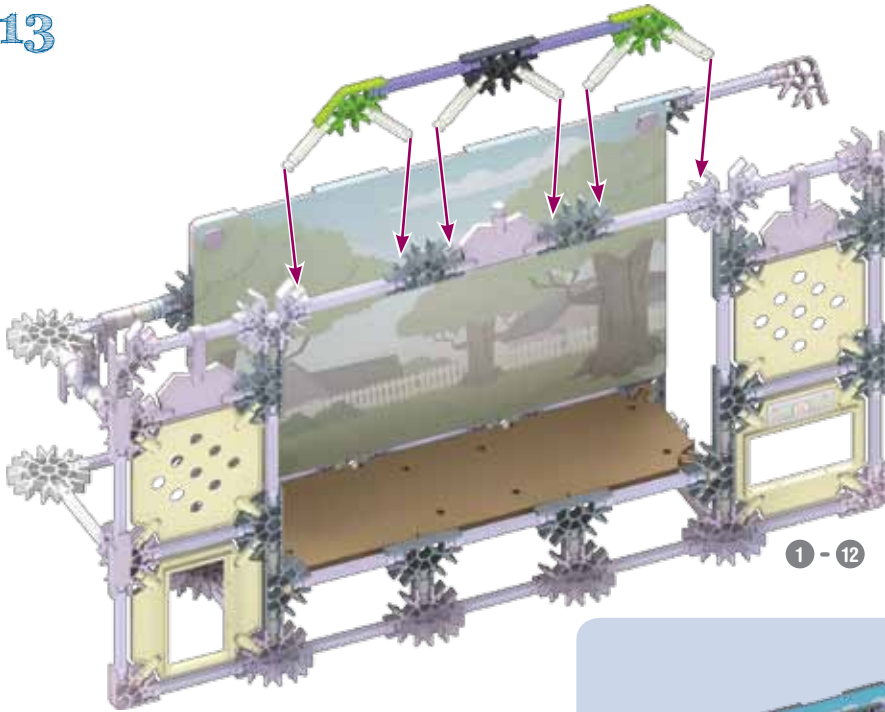

1 - 12



1 - 13

14

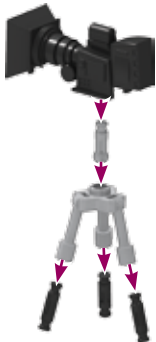

14

15

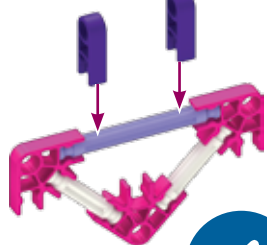

x2

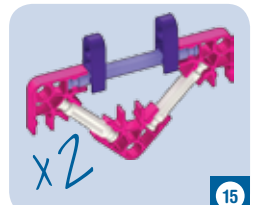
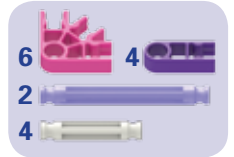

x2

15

16

- 1 black axle
- 4 grey bush
- 1 pink Technic brick with holes
- 2 purple Technic brick with holes
- 1 orange Technic axle
- 2 purple Technic axle

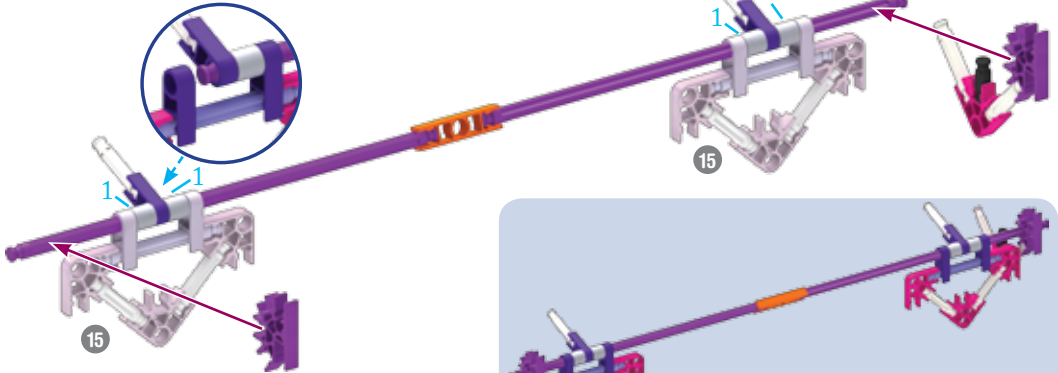

15 - 16

17

4 purple Technic pins

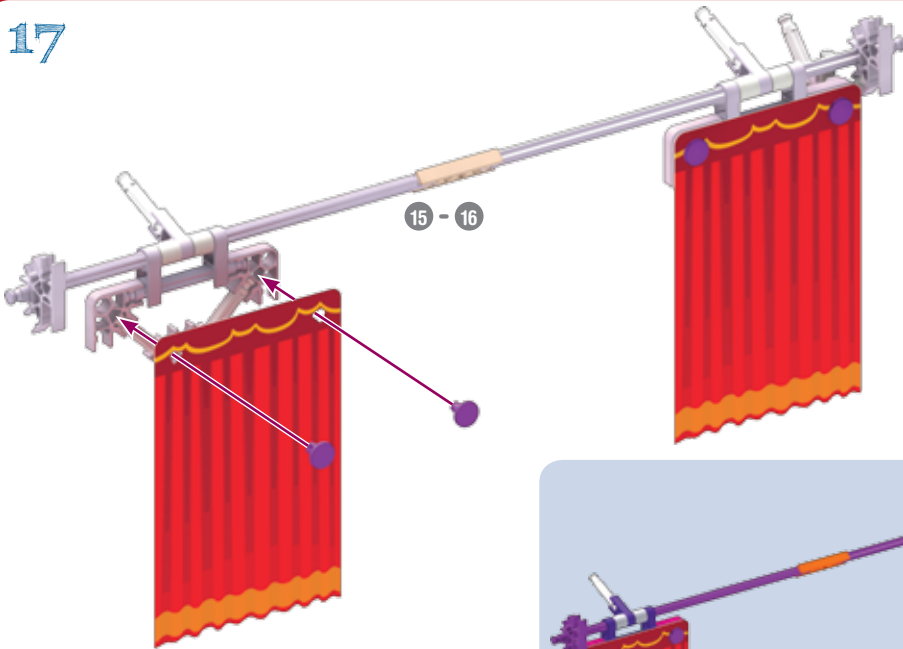

15 - 17



18

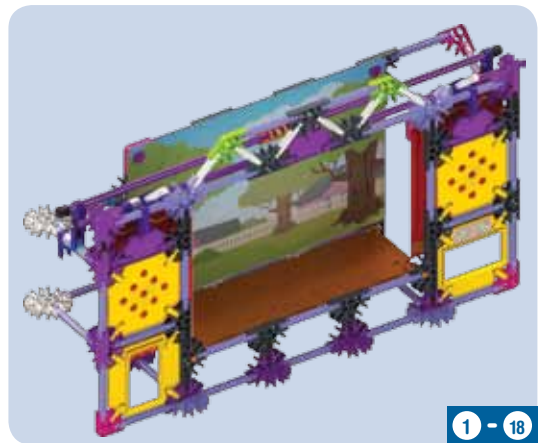
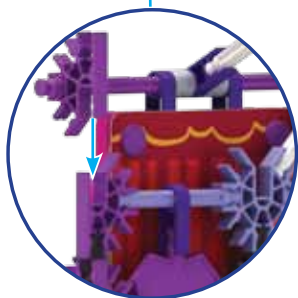
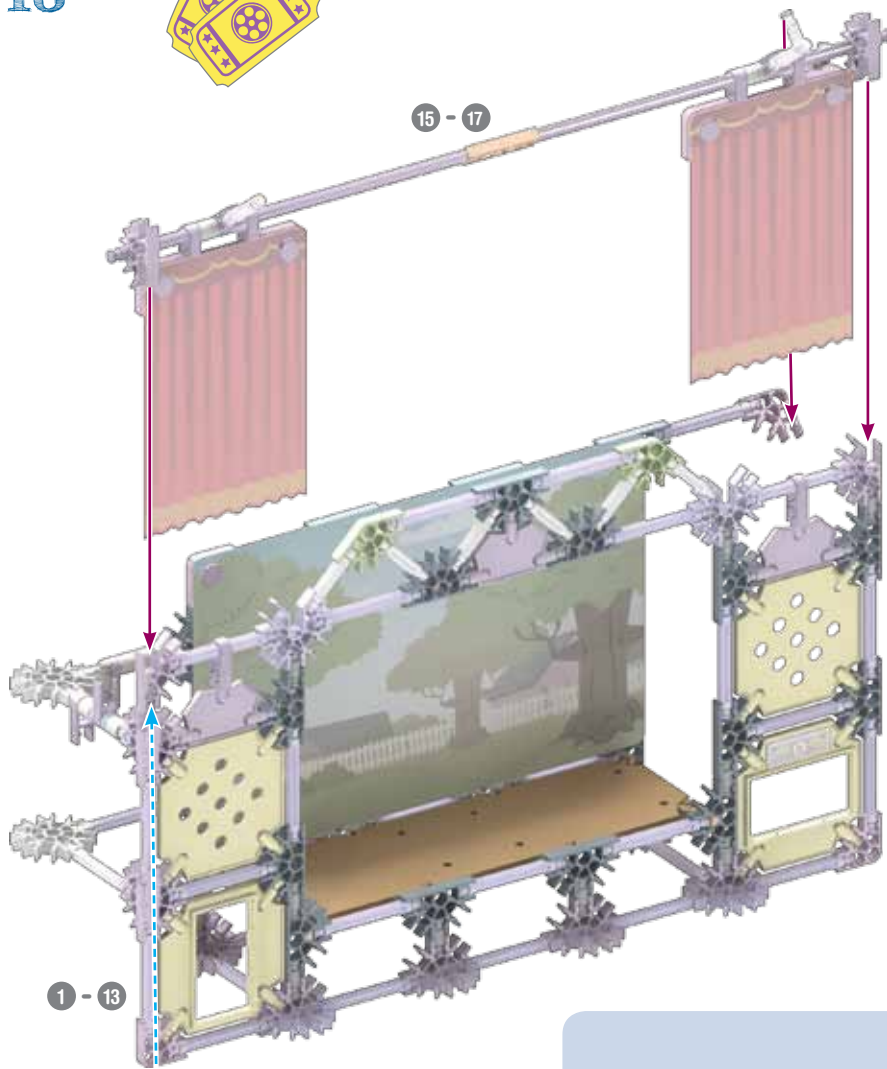

19

- 1  2  2 
- 2 

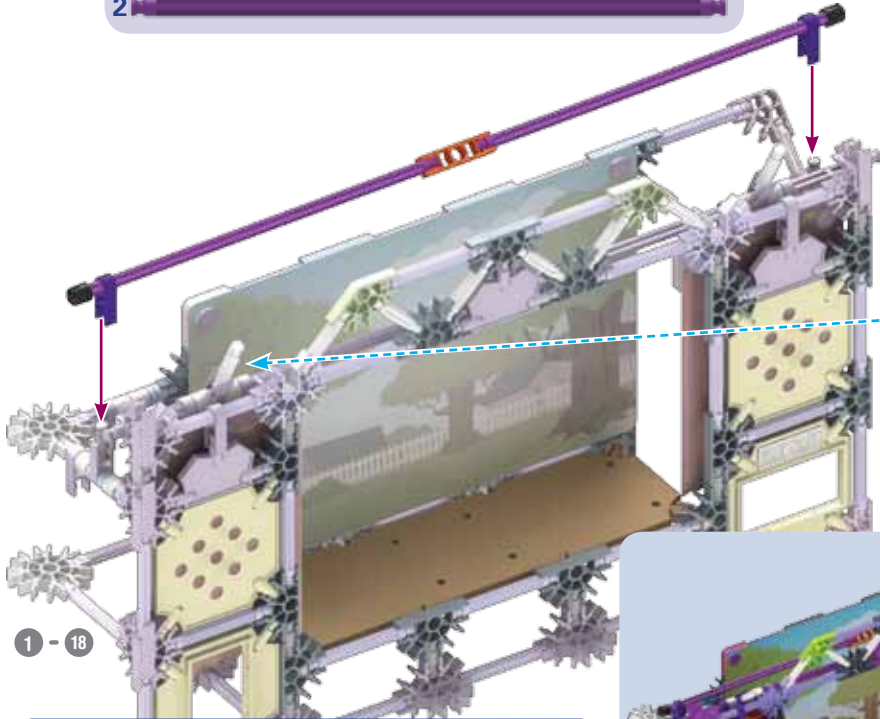

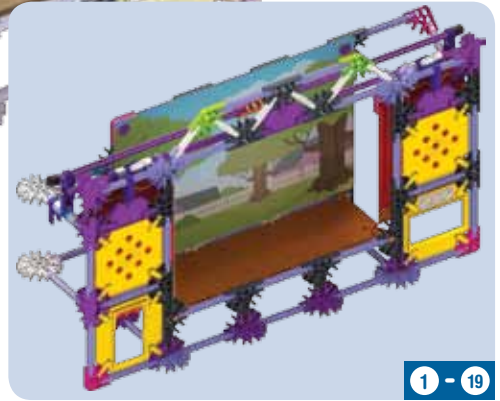

1 - 18



1 - 19

20

- 2  2 
- 1  2 

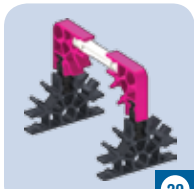
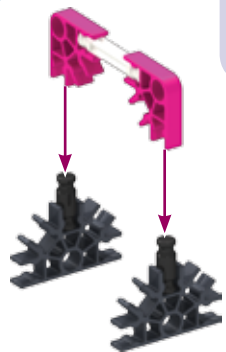

20

21

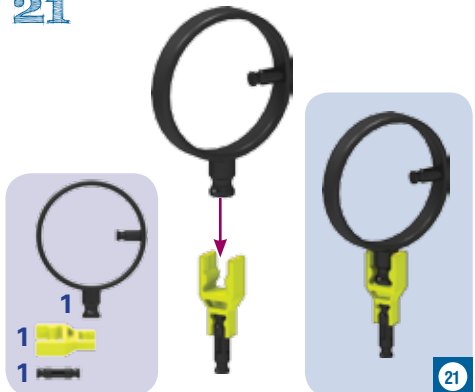

21

22

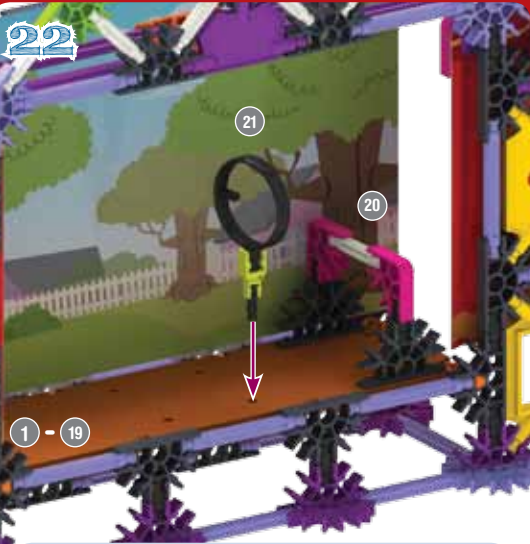

1 - 19

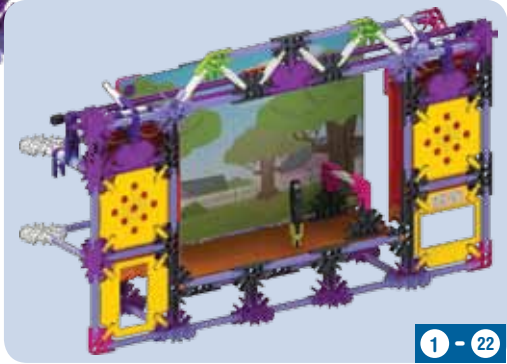

1 - 22

23

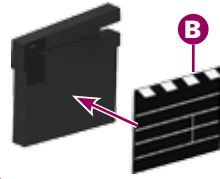

B

- Apply sticker
- Appliquez des autocollant
- Aplicar pegatina
- Bringe die Aufkleber an
- Applicare gli adesivi
- Aplicar adhesivo
- Sticker plakken



23

24

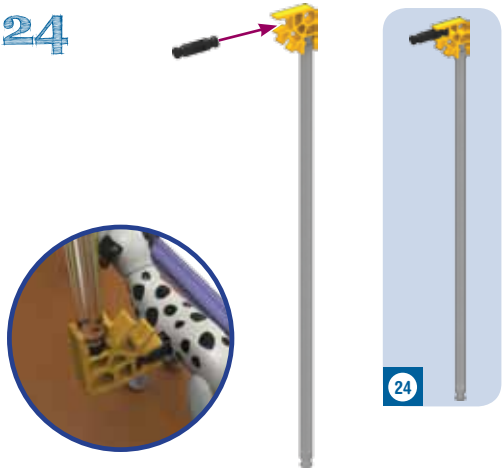

24



25

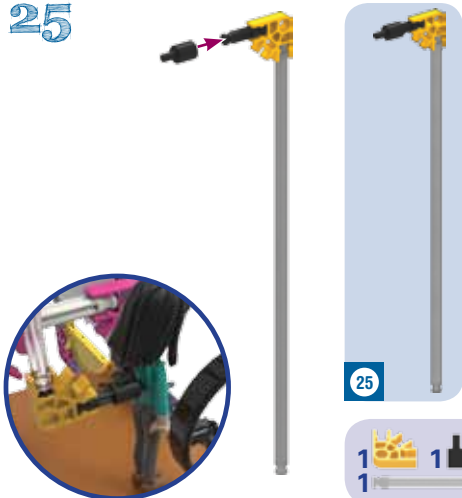

25



1 - 25





Great job building the movie set! Now you can film your own movie. Or keep building to create a movie theater!

Excellent travail sur la construction de l'ensemble de film! Maintenant, vous pouvez filmer votre propre film. Ou continuer à construire pour créer une salle de cinéma!



Go to [www.knex.com/downloadables](http://www.knex.com/downloadables) and enter code **43067** to customize a theater marquee!

Aller à sur : [www.knex.com/downloadables](http://www.knex.com/downloadables) et entrez le code **43067** pour personnaliser un chapiteau de théâtre!

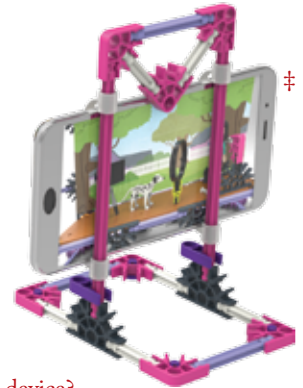

Have a phone or other device?

Go to: [www.knex.com/instructions](http://www.knex.com/instructions) and enter code **43067** for instructions to build a holder. Then you can film Zoom in the movie set!

Avoir un téléphone ou un autre appareil ? Aller à sur : [www.knex.com/instructions](http://www.knex.com/instructions) et entrez le code **43067** pour obtenir des instructions pour construire un support. Ensuite, vous pouvez filmer Zoom dans le jeu de film!

- Phone not included.
- Building Set compatible with phones and other devices up to 3" wide, 6" tall, and 0.3" deep.
- Carefully place your phone into stand or stage and hold it in place with the Flex Bands.
- Ask for your parent's permission and help before using a phone or other device.
- Téléphone non inclus.
- Jeux de construction compatible avec les téléphones et autres appareils jusqu'à 3 "de large, 6" de haut, et 0,3 "de profondeur.
- Placez soigneusement votre téléphone sur le support ou la scène et le maintenir en place avec les bandes Flex.
- Demandez de l'aide et la permission a vos parents avant d'utiliser un téléphone ou un autre appareil.

If you filmed your movie on a phone or other device, go to: [www.knex.com/instructions](http://www.knex.com/instructions) and enter code **43067** for instructions on how to mount it on the movie theater.

Si vous avez filmé votre film sur un téléphone ou un autre appareil, aller sur : [www.knex.com/instructions](http://www.knex.com/instructions) et entrez le code **43067** pour obtenir des instructions sur la façon de le monter sur le cinéma.





**Movie Theater**  
**Cinéma**

**TIP:** Take these models apart to keep building!

**ASTUCE :** Prenez ces modèles à part pour continuer à construire !

\* Phone not included.  
Téléphone non inclus.  
Teléfono no incluido.  
Telefon nicht inbegriffen.  
Telefono non incluso.  
Telefone não incluído.  
Telefoon niet meegeleverd.

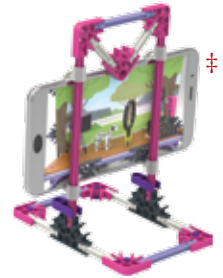

1

x2



4  
2

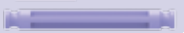

2

x2



4



2

8



3

rotate model  
pivoter le modèle

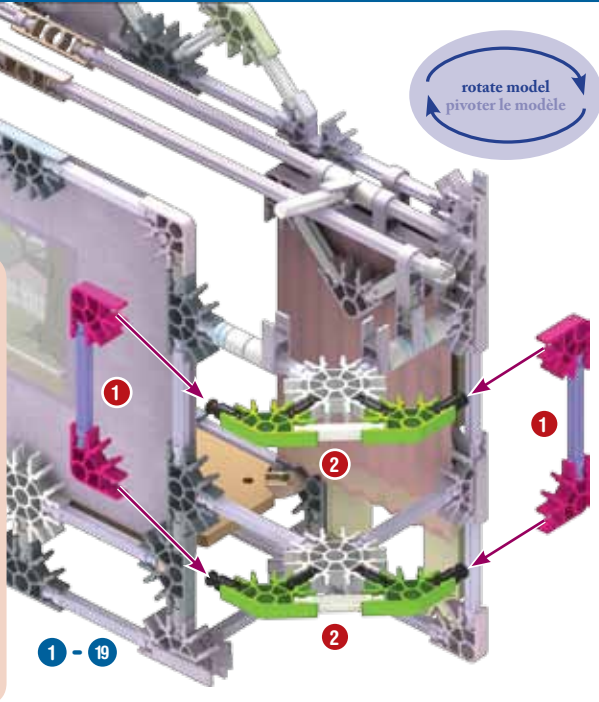

1 - 19 , 1 - 3

1 - 19

2

4

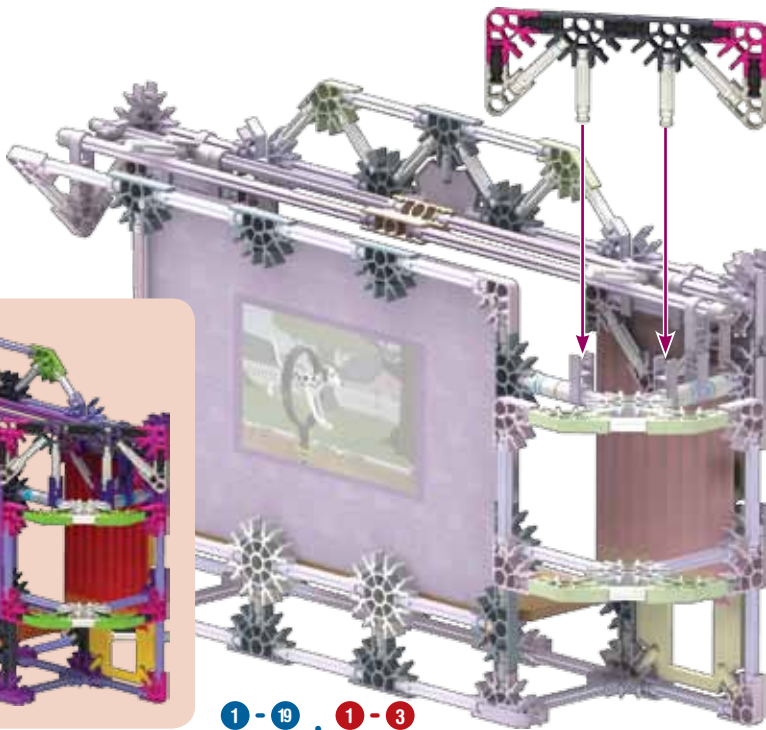
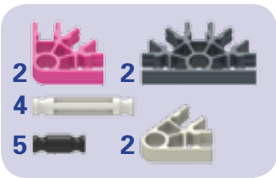

5



Remember to flip your graphic around! Remove the 2 pins off the graphic, and replace the pins to hold it in place.

2

Rappelez-vous de retourner votre graphique autour! Retirez les 2 broches hors du graphique, et de remplacer les broches pour le maintenir en place.



flip graphic  
graphique bascule



6

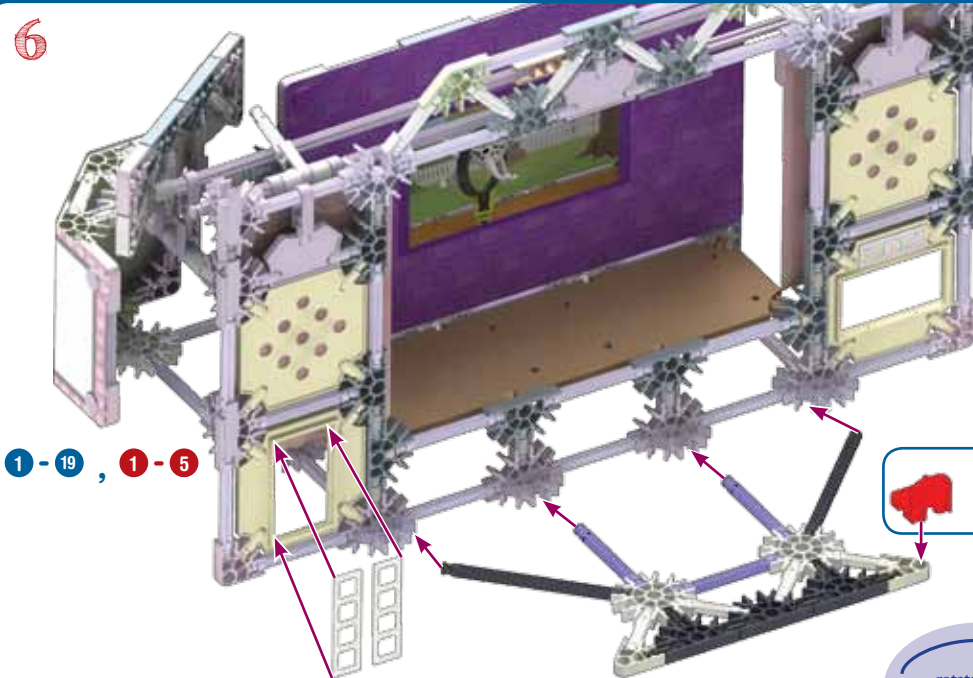

1 - 19 , 1 - 5

x5

rotate model  
pivoter le modèle



1 - 19 , 1 - 6

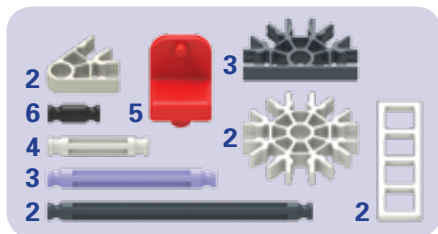



Now grab  
your Mighty Makers®  
card to learn about different  
filming techniques!

Maintenant, prenez votre  
carte de Mighty Makers® pour en  
apprendre davantage sur les  
différentes techniques  
de tournage !

For instructions of these models go to [www.knex.com/instructions](http://www.knex.com/instructions) and enter code 43067.

Pour les instructions de ces modèles vont à [www.knex.com/instructions](http://www.knex.com/instructions) et entrez dans le code 43067.



dog course  
le cours de dressage de chiens



directors chair  
chaise du directeur



camera rig  
caméra rig

Check out  
these other cool  
things we can build.

Découvrez tous les  
autres idées géniales  
qu'on peut  
construire.

**#IAmAMightyMaker**



(ES) (Página 2)  
Conozca a Lily y Zoom  
¡Cosas favoritas de Lily!  
\*\*Aprenda acerca...  
\*Producción de Películas

(Página 3)  
¡Algunas personas les gusta estar en frente de la cámara, pero en realidad yo prefiero estar detrás de él! Al ser un director de cine llevo a dirigir y producir películas que millones de personas puedan disfrutar. ¿Puede usted ayudarme a hacer mi próxima gran película?

(Página 4)  
Zona de la película

(Página 5)  
"clíc"

(Página 15)  
Gran trabajo la construcción de la zona de película! Ahora se puede filmar su propia película. O bien, seguir construyendo para crear un cine!

¡Visita: [www.knex.com/downloadables](http://www.knex.com/downloadables) e introducir el código **43067** para personalizar una carpa del teatro!

¿Tiene un teléfono o otro dispositivo? Visita: [www.knex.com/instructions](http://www.knex.com/instructions) e introducir el código **43067** para las instrucciones para construir un soporte. ¡A continuación, puede filmar Zoom en el zona de la película!

† • Teléfono no incluido.

• El conjunto de construcción es compatible con teléfonos y otros dispositivos de hasta 3 pulgadas de ancho, 6 pies de alto y 0.3 pulgadas de profundidad.

• Con cuidado, coloque el teléfono en el soporte o escenario y mantenerla en su lugar con las bandas de flex.

• Pida permiso de tus padres y ayuda antes de usar un teléfono u otro dispositivo.

Si se filmó la película en un teléfono o otro dispositivo, visite: [www.knex.com/instructions](http://www.knex.com/instructions) e introducir el código **43067** para obtener instrucciones sobre cómo montarlo en el cine.

(Página 16)  
Cine

Consejo: ¡Desarmar estos modelos a seguir

construyendo!  
gire modelo

(Página 18)  
gráfico del tirón

¡Recuerde voltear su gráfico alrededor! Quitar los 2 pasadores fuera del gráfico, y sustituir los pasadores para mantenerlo en su lugar.

(Página 19)  
¡Ahora toma su tarjeta de Mighty Makers® para aprender las diferentes técnicas de filmación!

(Página 20)  
Ya que las instrucciones de los estos modelos van a [www.knex.com/instructions](http://www.knex.com/instructions) y entre en el código **43067**.

Compruebe estas otras cosas interesantes que podemos construir.

ruta del perro

silla del director

plataforma de la cámara

(Tarjeta Mighty Makers®)  
¡Hacer una película!

¡Mediante el uso de un montaje de la cámara se puede explorar diferentes técnicas de filmación!

- Pedestal: mover la cámara hacia arriba o hacia abajo
- Carrito: Movimiento hacia o desde
- Camión: Movimiento hacia la izquierda o la derecha

(DE) (Seite 2)  
Treffen sie Lily und Zoom  
Lilys Lieblingsssachen!

\*\*Lernen sie über...  
\*Filmemachen

(Seite 3)  
Einige Leute mögen es vor der Kamera zu stehen, aber ich ziehe es vor dahinter zu stehen! Ein Filmemacher zu sein, bedeutet, dass ich Filme leite und produziere, die von Millionen von Menschen genießen werden. Kannst du mir helfen meinen nächsten großen Film zu machen?

(Seite 4)  
Filmset

(Seite 5),  
"klicken"

(Seite 15)  
Gute Arbeit mit dem Aufbau des Film-Sets! Jetzt kannst du deinen eigenen Film drehen. Oder, baue weiter

und baue ein Filmtheater!

Gehe zu: [www.knex.com/downloadables](http://www.knex.com/downloadables) und gebe Code **43067** ein um ein Theater Festzelt anzufertigen !

Haben Sie ein Telefon oder ein anderes Gerät? Gehe zu: [www.knex.com/instructions](http://www.knex.com/instructions) und gebe Code **43067** ein für Anweisungen, wie man eine Halterung baut. Dann kannst du Zoom in dem Film-Set filmen!

† • Telefon nicht inbegriffen.

• Bausatz ist kompatibel mit Telefonen und anderen Geräten bis zu 7,5 cm Breite, 15,0 cm Höhe und 0,75 cm Tiefe.

• Plaziere dein Telefon vorsichtig in den Halter oder die Bühne und befestige es mit den Flex-Bändern.

• Frage deine Eltern um Erlaubnis und Hilfe, bevor du ein Telefon oder ein anderes Gerät benutzt.

Wenn Sie Ihren Film auf einem Handy oder einem anderen Gerät gefilmt haben, gehen Sie zu:

[www.knex.com/instructions](http://www.knex.com/instructions) und geben Sie Code **43067** ein für Anweisungen, wie man es ins Kino montiert.

(Seite 16)  
Kino

Tipp: Nehme diese Modelle es auseinander und baue weiter!

drehe das Modell

(Seite 18)  
Flip-Grafik

Erinnere dich daran die Grafik umzudrehen! Entferne die 2 Pins von der Grafik, und ersetze die Pins um sie in Position zu halten.

(Seite 19)  
Nun nehme deine Mighty Makers® Karte um mehr über verschiedene Filmtechniken zu lernen!

(Seite 20)  
Für Anweisungen dieser Modelle gehen sie zu [www.knex.com/instructions](http://www.knex.com/instructions) und geben sie Code **43067** ein.

Schaue auch auf diese anderen coolen Dinge die wir bauen können.

Hunde Kurs  
Regiestuhl

Kamera Gestell

(Karte Mighty Makers®)  
Durch die Verwendung einer Kamerahalterung können Sie verschiedene Filmtechniken erforschen!

- Sockel: Bewegt die Kamera rauf oder runter
- Dolly: Bewegt die Kamera hin und her.
- Wagen: Bewegt die Kamera nach links oder rechts.

(IT) (Pagina 2)  
Conosci Lily e Zoom

Cose preferite di Lily!

\*\*Imparavi...\*Regista

(Pagina 3)  
Alcune persone li fa piacere di essere davanti alla camera fotografica, ma io in realtà mi preferisce essere dietro di essa! Essere un regista significa che io posso dirigere e produrre film che milioni di persone possono godere. Potete aiutarmi a fare il mio prossimo grande film?

(Pagina 4)  
set cinematografico

(Pagina 5)  
"clíc"

(Pagina 15)  
Ottimo lavoro a costruire il set per il film! Ora è possibile riprendere il tuo proprio film. O, puoi continuare a costruire il cinema!

Vai a: [www.knex.com/downloadables](http://www.knex.com/downloadables) e inserire il codice **43067** per personalizzare un cartello del teatro!

Avere un telefono cellulare o altri strumenti? Vai a: [www.knex.com/instructions](http://www.knex.com/instructions) e inserire il codice **43067** per le istruzioni per costruire un supporto. Quindi, è possibile filmare Zoom nel set cinematografico!

† • Telefono non incluso.

• Gioco di costruzione e compatibile con telefonini e altri strumenti fino a 3 "di larghezza, 6" altezza, e 0,3 "in profondità.

• Con attenzione, metti il telefonino nel leggio o tenerlo in posizione con le fasce flessibile.

• Prima di usare un telefonino o altri strumenti, chiedi permesso e aiuto dai vostri genitori.

Se hai girato il film su un telefonino o altro strumento, andare a: [www.knex.com/instructions](http://www.knex.com/instructions) e inserire il codice **43067** per le istruzioni di montare questo nel cinema.

(Pagina 16)  
Cinema

Suggerimento:  
Smontare questi modelli e continui a costruire!

gira il modello

(Pagina 18)  
grafica flip

Ricordarsi di capovolgere la carta grafica! Rimuovi i 2 perni dalla carta grafica, e sostituire i perni per tenerlo in posizione.

(Pagina 19)  
Ora prendete la vostra carta di Mighty Makers® per imparare le diverse tecniche di ripresa!

(Pagina 20)

Per istruzioni di questi modelli vai a [www.knex.com/instructions](http://www.knex.com/instructions) e inserire il codice **43067**.

Dai uno sguardo a queste altre cose interessanti che possiamo costruire.

Corse del cane  
Sedia del regista  
attrezzatura per fotocamera

(Carta Mighty Makers®)  
Fai un film!

Usando una montatura per la telecamera è possibile esplorare diverse tecniche di ripresa!

- Piedistallo: Spostare la telecamera su o giù
- Carello: movimento verso o via.
- Furgone: movimento a sinistra o a destra.

(PT) (Página 2)  
Reunir-se Lily e Zoom  
Lily coisas favoritas!

“Aprender sobre...  
“criação de filmes

(Página 3)  
Algumas pessoas gostam de estar em frente da câmara, mas eu realmente prefiro estar por trás dela! Sendo um cineasta significa que posso obter para dirigir e produzir filmes que milhões de pessoas podem desfrutar.

Você pode me ajudar a fazer o meu próximo grande filme?

(Página 4)  
Conjunto de filme

(Página 5)  
“clique”

(Página 15)

Grande trabalho construir o filme definido! Agora você pode filmar o seu próprio filme. Ou, mantenha prédio para criar um cinema.

Vá para: [www.knex.com/downloadables](http://www.knex.com/downloadables) e inserir o código **43067** para personalizar um Theatre Marque!

Ter um telefone ou outro dispositivo? Vá para: [www.knex.com/instructions](http://www.knex.com/instructions) e inserir o código **43067** para obter instruções para construir um titular. Em seguida, pode filmar Zoom no filme!

+ • Telefone não incluído.

- Definir construção compatível com telefones celulares e outros dispositivos até 3” ampla, 6” altura e 0,3” profunda.

- Coloque cuidadosamente o seu telefone no suporte ou estágio e segure-a no lugar com o flex bands.

- Peça para os seus pais’s permissão e ajuda antes de utilizar um telefone ou outro dispositivo.

Se você filmou o seu filme em um telefone ou outro dispositivo, vá para: [www.knex.com/instructions](http://www.knex.com/instructions) e inserir o código **43067** para obter instruções sobre como montar no cinema.

(Página 16)  
casa de cinema

Sugesto: Desmontar estes modelos e manter o edifício!

gire modelo

(Página 18)  
gráfico aleta

Lembre-se de flip seu gráfico em torno! Retire os 2 pinos fora do gráfico e substitua os pinos para o manter no lugar.

(Página 19)  
Agora pegue seu poderoso decisores Mighty Makers® cartão para aprender sobre diferentes técnicas de filmagem!

(Página 20)

Para obter instruções destes modelos vá em [www.knex.com/instructions](http://www.knex.com/instructions) e digite o código **43067**.

Confira as outras coisas incríveis que podemos construir.

Curso de cão  
Cadeira do realizador  
Plataforma da câmara  
(Cartão Mighty Makers®)  
Fazer um filme!

Usando um acessório para montagem de câmara você pode explorar diferentes técnicas de filmagem!

- Pedestal: Movendo a câmara para cima ou para baixo
- Dolly: Movimento em direção ou a partir.
- Veículo: o Movimento para a esquerda ou para a direita.

(NL) (Bladzijde 2)

Ontmoet Lily en Zoom

Lily favoriete dingen!

“Leer over...  
#filmmaker

(Bladzijde 3)

Sommige mensen houden er van om voor de camera te staan, maar ik hou er eigenlijk van om er achter te staan. Filmmaker zijn betekent dat ik films moet regisseren en produceren zodat miljoenen mensen daar van kunnen genieten?

(Bladzijde 4)

Filmset

(Bladzijde 5)  
“klik”

(Bladzijde 15)

Dat heb je goed gedaan, het bouwen van de filmset. Nu kun je je eigen film filmen. Of blijf bouwen om een bioscoop te maken!

Ga naar : [www.knex.com/downloadables](http://www.knex.com/downloadables) en voer code **43067** in om je eigen theater te creëren.

Heeft u een telefoon of een ander apparaat? Ga naar: [www.knex.com/instructions](http://www.knex.com/instructions) en voer code **43067** voor instructies om een houder te bouwen. Vervolgens kunt u Zoom filmen in de filmset!

+• Telefoon niet meegeleverd.

- Gebouw compatibel met telefoons en andere apparaten tot 3” breed, 6” lang, en 0,3” diep.

- Zorgvuldig plaats uw telefoon in standaard of podium en houd hem op zijn plaats met de Flex Bands.

- Vragen om je ouders's toestemming en hulp voordat u een telefoon of een ander apparaat.

Als je je film op een telefoon of ander apparaat gefilmd heeft, ga dan naar: [www.knex.com/instructions](http://www.knex.com/instructions) en voer code **43067** voor instructies over hoe te monteren voor de bioscoop.

(Bladzijde 16)  
Bioscoop

TIP: Demonteer deze modellen en verder bouwen!

draai model  
(Bladzijde 18)  
flip grafische

Vergeet niet om je afbeelding rond te draaien! Verwijder de 2 pinnen uit de afbeelding en vervang de pinnen om het op de plaats te houden.

(Bladzijde 19)  
Pak nu je Mighty Makers® kaart om de verschillende filmtechnieken te leren!

(Bladzijde 20)  
Voor instructies van deze modellen naar [www.knex.com/instructions](http://www.knex.com/instructions) en vul de code **43067**.

Bekijk de andere leuke dingen die we kunnen bouwen.

Hondenparcours  
Regisseursstoel  
camera tuig

(Mighty Makers® Kaart)  
Maak een film!

Met behulp van een camera kun je verschillende filmtechnieken verkennen!

- Voetstuk: de camera omhoog of omlaag te verplaatsen
- Camerawagen: beweging naar of van
- vrachtwagen: beweging links of rechts



# Director's Cut

building set

# Touche du Directeur

jeu de construction



**Sold separately.**

Vendus séparément.

Se venden por separado.

Separat erhältlich.

Venduti separatamente.

Vendidos separadamente.

Afzonderlijk verkocht.



**KNEX.COM**

**⚠ WARNING: CHOKING HAZARD – Small parts. Not for children under 3 years.**  
**ATTENTION : RISQUE D'ÉTOUFFEMENT – Pièces de petite taille. Ne convient pas aux enfants de moins de 3 ans.**  
**ADVERTENCIA: PELIGRO DE ASFIXIA – Piezas pequeñas. No para niños menores de 3 años.**  
**ACHTUNG: ERSTICKUNGSGEFAHR – Kleinteile. Nicht geeignet für Kinder unter 3 Jahren.**  
**AVVISO: PERICOLO DI SOFFOCARE – Pezzi piccoli. Non adatto per bambini sotto 3 anni.**  
**AVISO: PERIGO DE SUFOCAÇÃO – Peças pequenas. Não se destina a crianças com menos de 3 anos de idade.**  
**WAARSCHUWING: INSLIKKINGSGEVAAR – Kleine onderdelen. Niet geschikt voor kinderen jonger dan 3 jaar.**

©2016 K'NEX Limited Partnership Group, P.O. Box 700, Hatfield, PA 19440-0700; 1-800-KID-KNEX (USA/Canada/États-Unis/EE.UU.); email@knex.com; knex.com. K'NEX UK Ltd., P.O. Box 3083, Reading RG1 9YQ, England.  
 K'NEX, Building Worlds Kids Love, Mighty Makers and Building Big Ideas are registered trademarks of K'NEX Limited Partnership Group. Product & colors may vary. Most models can be built one at a time. For customers outside the USA/Canada please contact your local distributor at [www.knex.com/distributors](http://www.knex.com/distributors).  
 (FR) K'NEX, Building Worlds Kids Love, Mighty Makers et Building Big Ideas sont des marques déposées de K'NEX Limited Partnership Group. Le produit et ses couleurs peuvent varier. Les différents modèles ne peuvent être construits qu'un par un. Pour les clients en dehors du Canada et des États-Unis, veuillez contacter votre distributeur local que vous pouvez trouver sur [www.knex.com/distributors](http://www.knex.com/distributors).  
 (ES) K'NEX, Building Worlds Kids Love, Mighty Makers and Building Big Ideas son marcas registradas de K'NEX Limited Partnership Group. El producto y los colores pueden variar. La mayoría de los modelos se pueden construir uno a la vez. El cliente que no vive en EE.UU./Canadá se pone en contacto con el distribuidor local. Encuentre la información para el distribuidor local en [www.knex.com/distributors](http://www.knex.com/distributors).

**7+**

43067

143067-V1-4/16