

# K'NEX

Imagine • Build • Play™

5+

## FIRE RESCUE™

**10** MODEL BUILDING SET™

**MOTOR!**  
Moteur



**WARNING:**

CHOKING HAZARD - Small parts.  
Not for children under 3 years.



**AVERTISSEMENT:**

DANGER D'ÉTOUFFEMENT - Pièces de petite taille.  
Ne pas donner aux enfants de moins de 3 ans.

61024/71184

# K'NEX™ FIRE RESCUE™

## Building Instructions

- ☆ FIRE COPTER . . . . . 4
- ☆ SMOKE JUMPER . . . . . 6
- ☆ HOVER RESCUE . . . . . 9
- ☆☆ ATV . . . . . 12
- ☆☆☆ FIRE TRUCK . . . . . 15

## Building Ideas . . . . . 24

- Français . . . . . 26    Italiano . . . . . 27
- Español . . . . . 26    Português . . . . . 27
- Deutsch . . . . . 26    Nederlands . . . . . 27

## Parts List

Before you start building, be sure to compare the parts in your set with the parts listed here. If anything is missing, call or write to us using the information on the back cover. We're here to help!

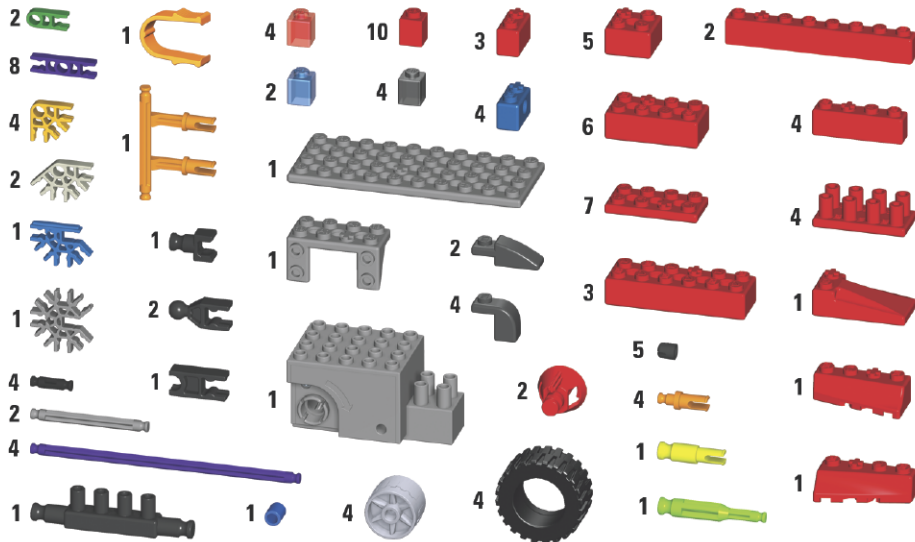



# FIRE COPTER

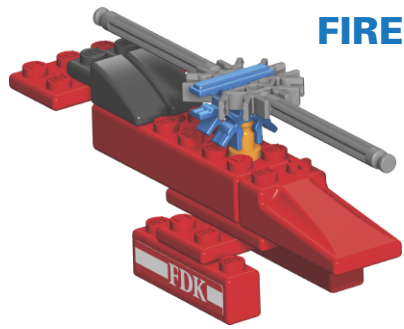

1

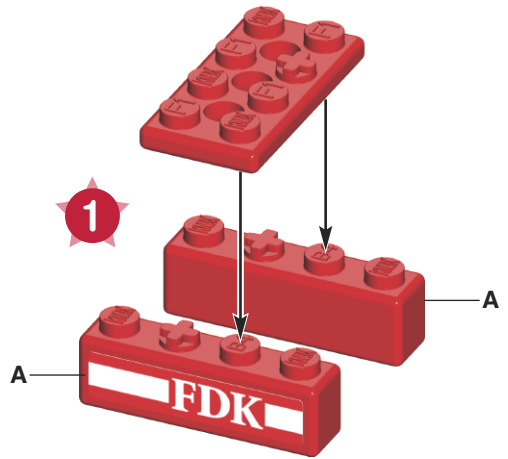

2

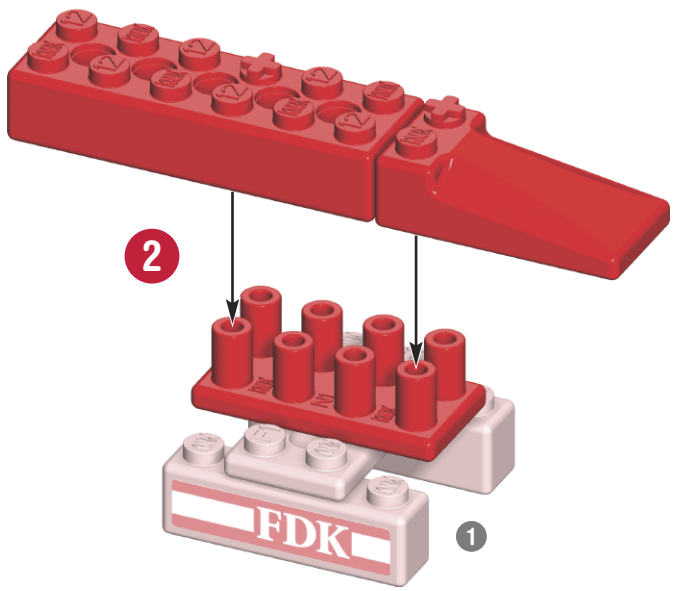

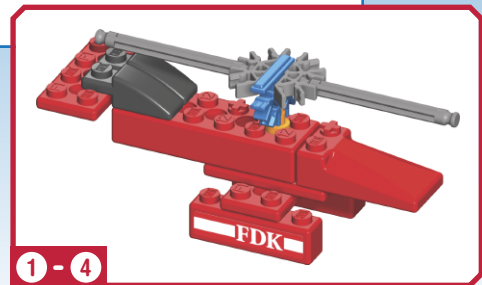
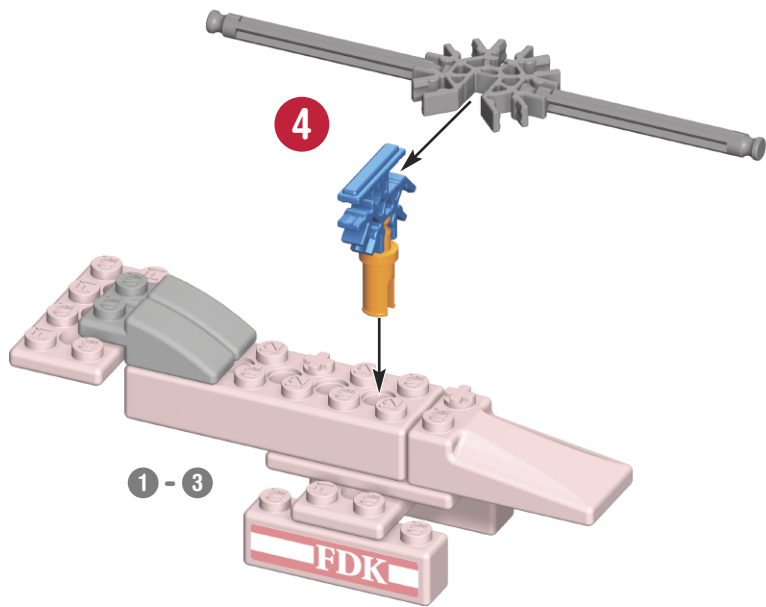
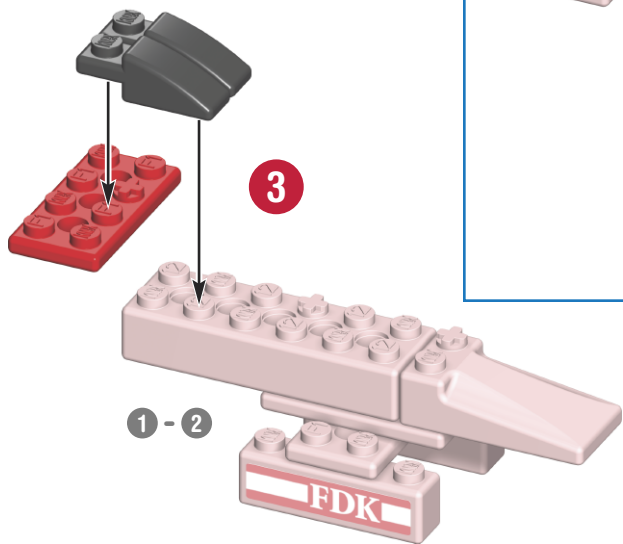

# SMOKE JUMPER

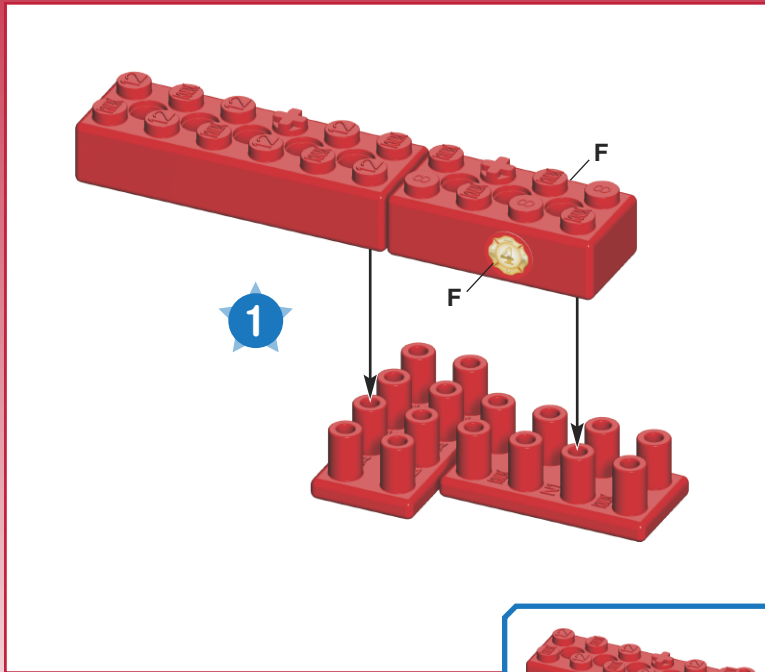
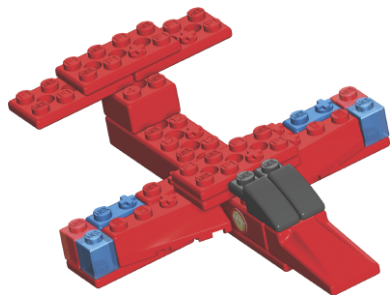

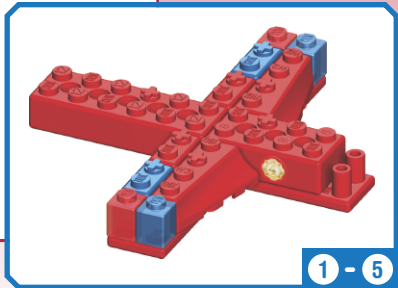
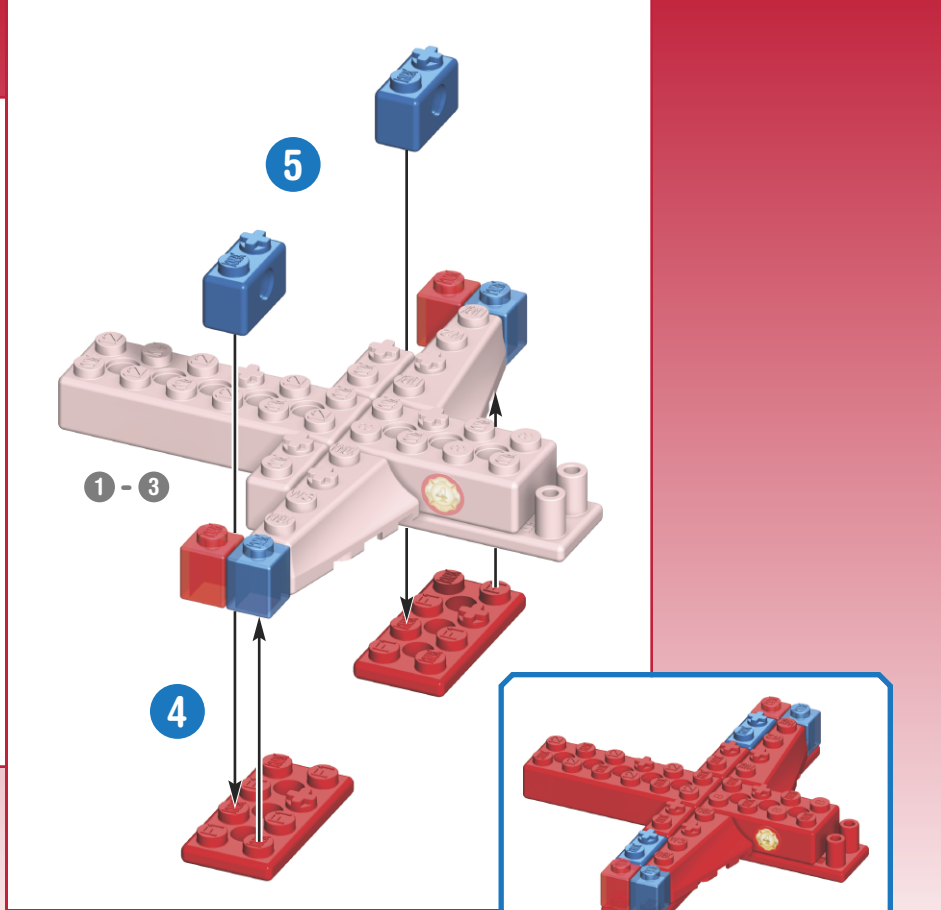
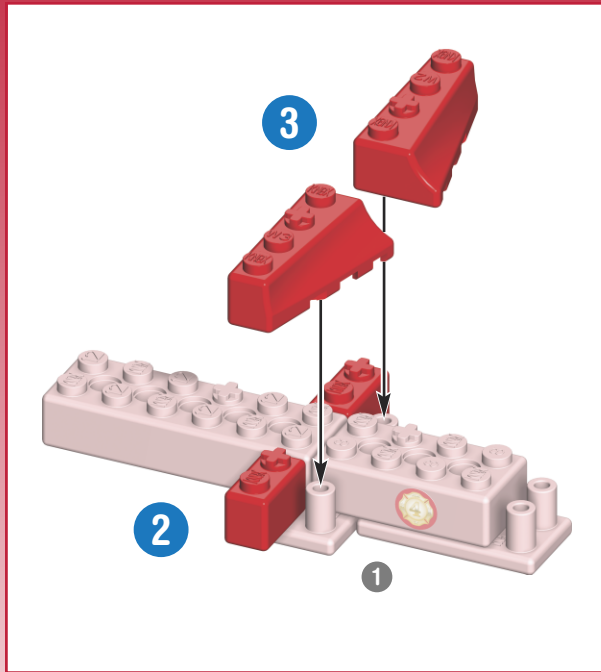

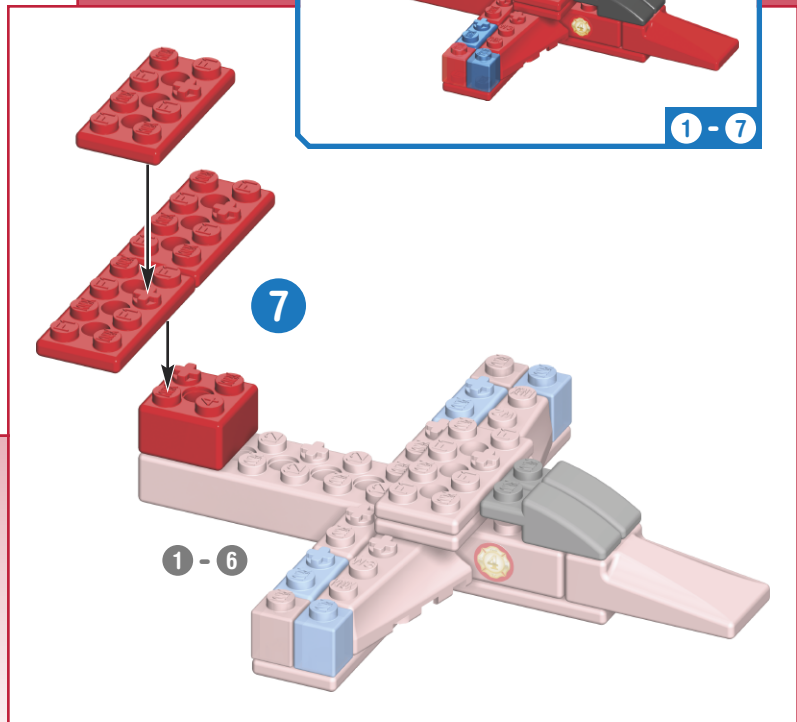
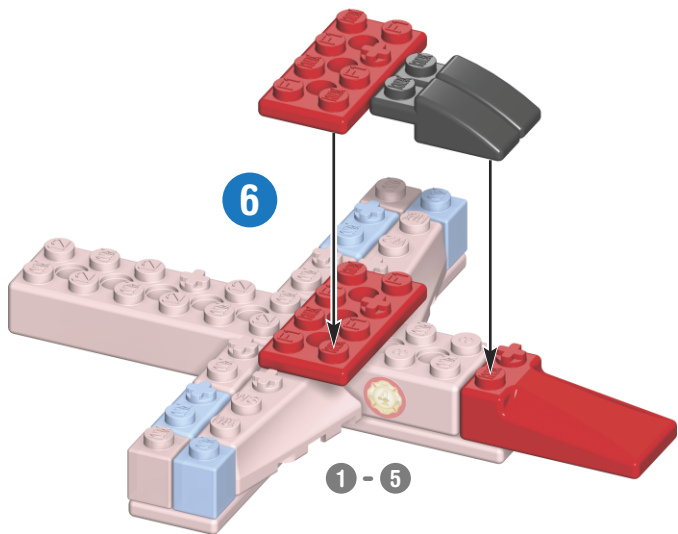

# HOVER RESCUE

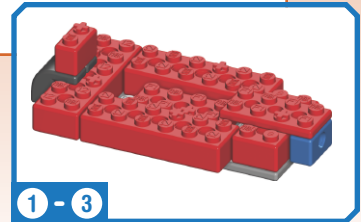
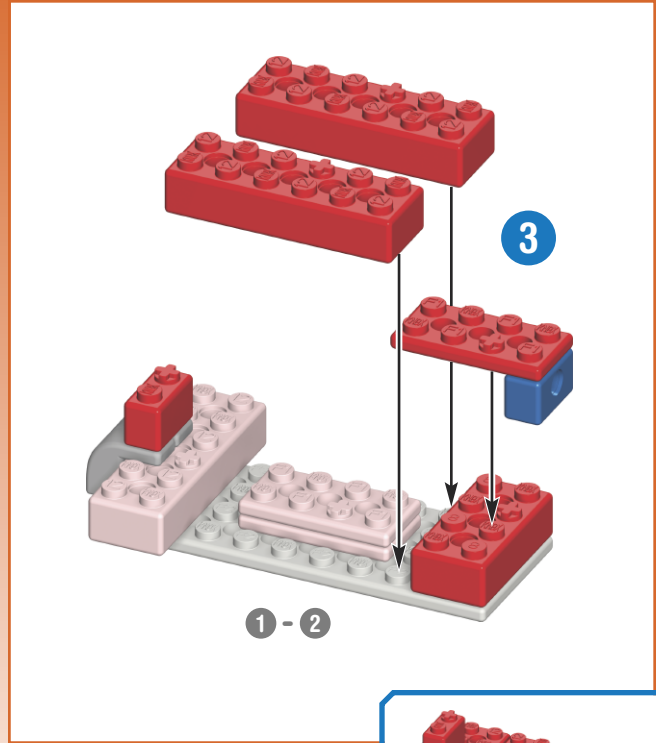
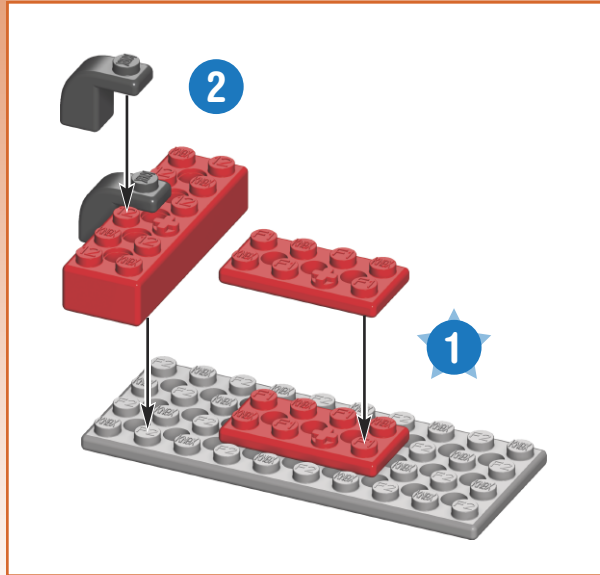
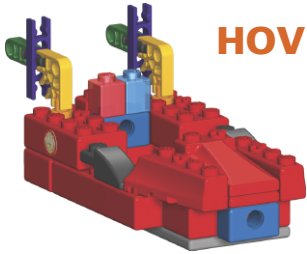

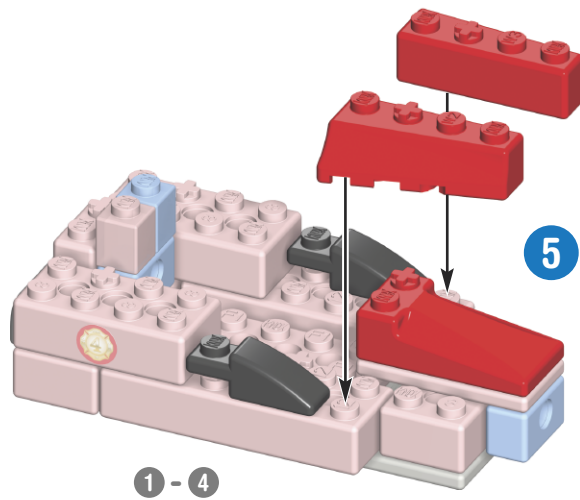
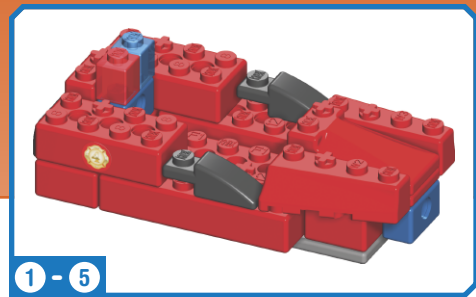
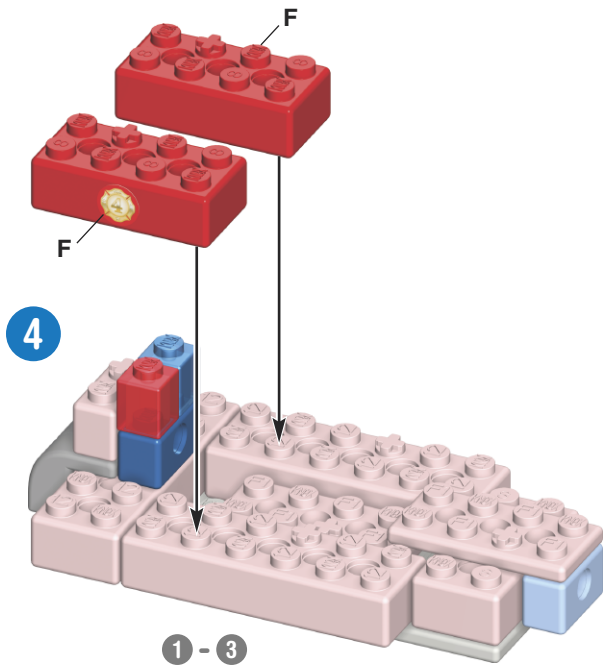

x2

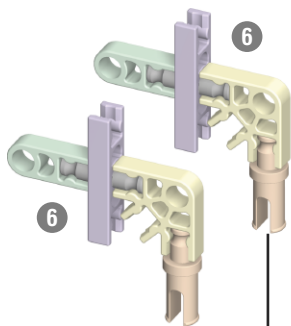
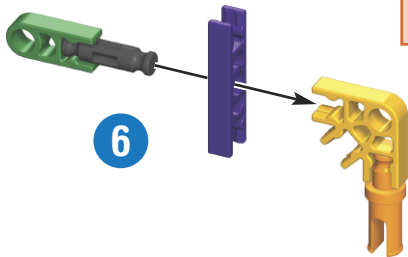

7

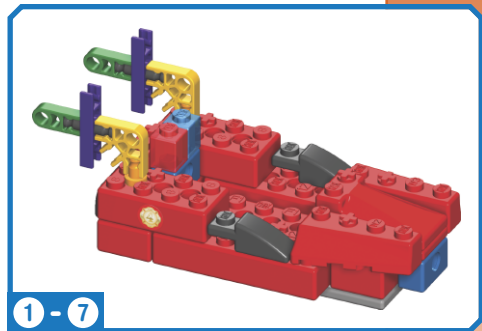
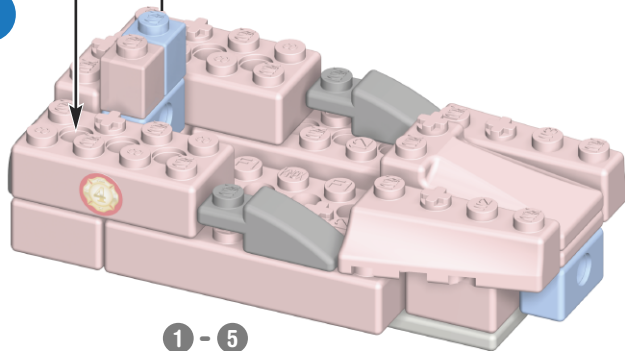

# ATV

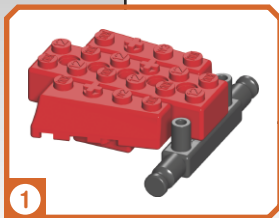
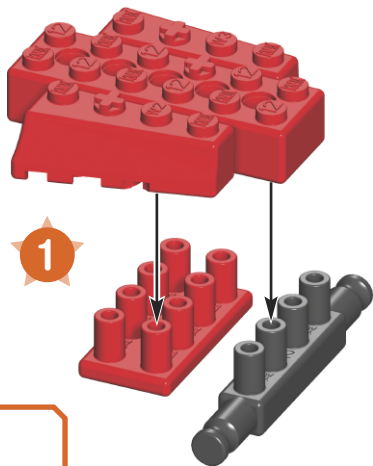
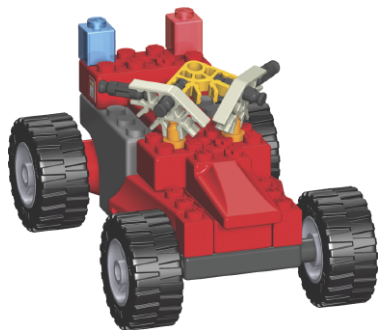

1

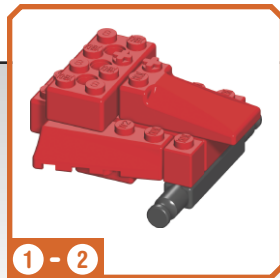
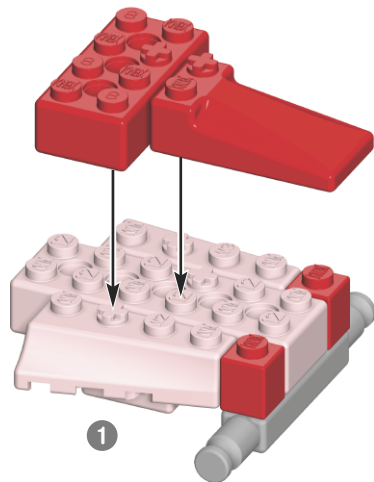

1 - 2

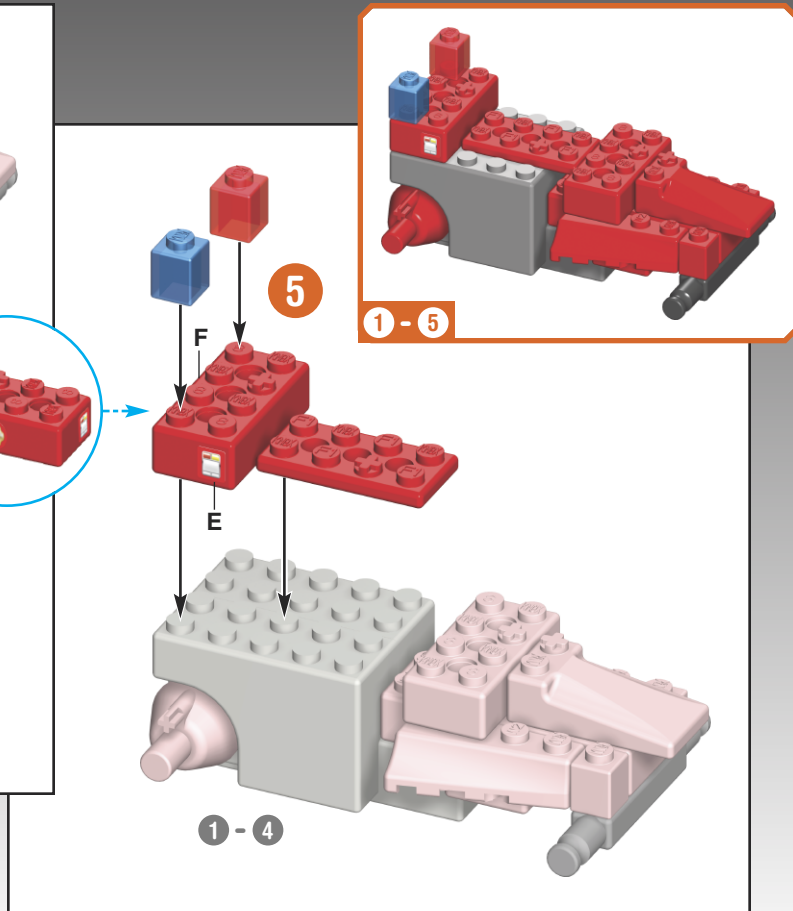
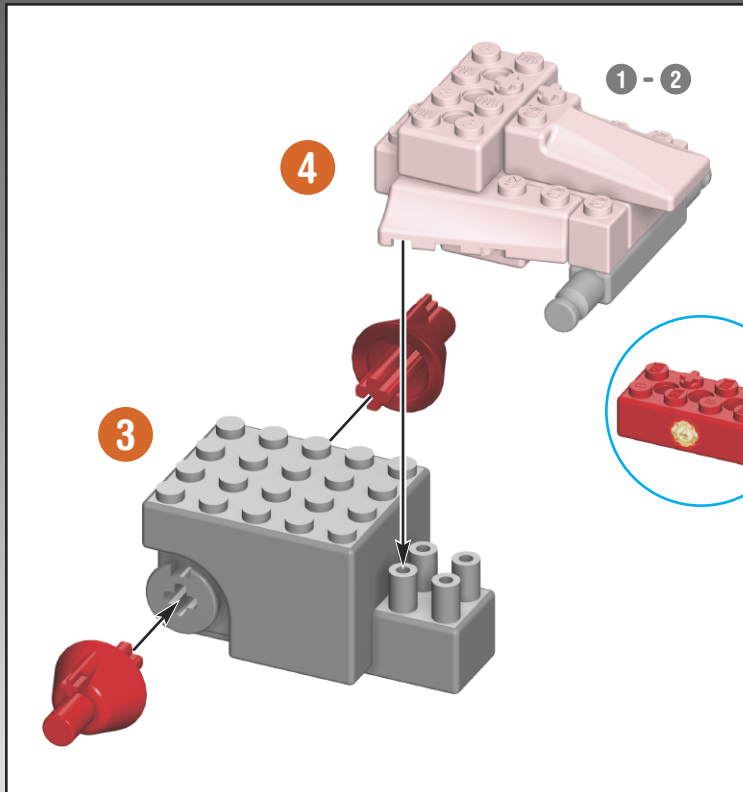

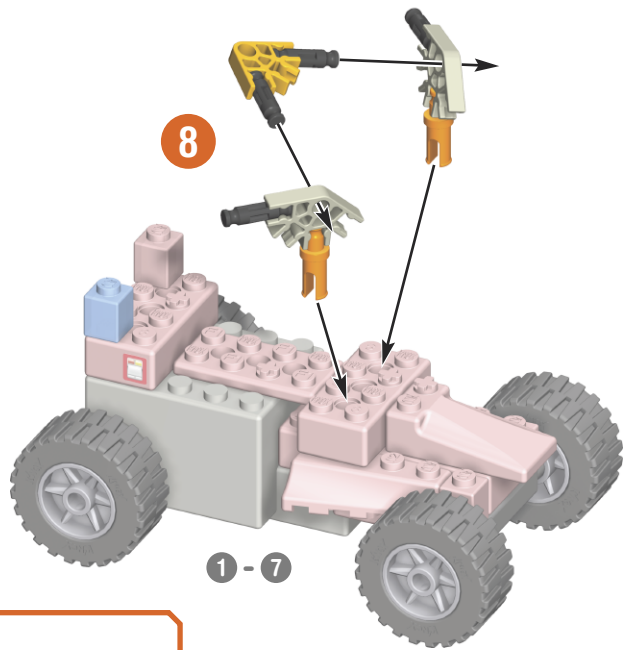
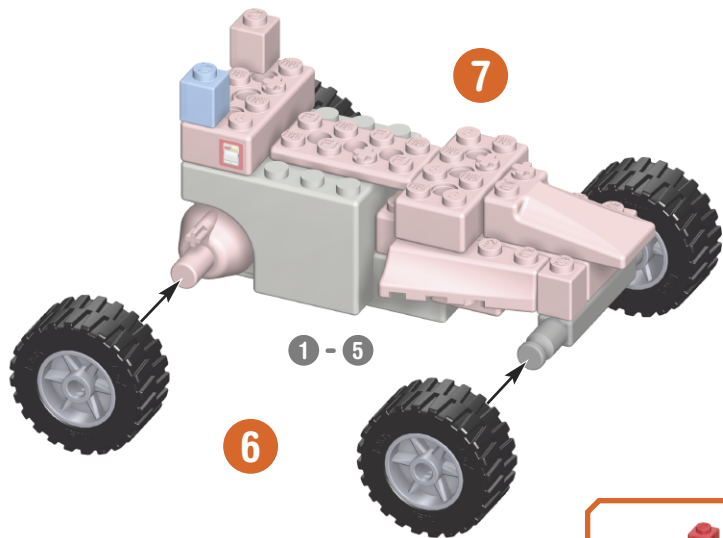

# FIRE TRUCK

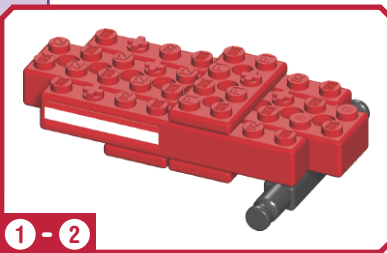
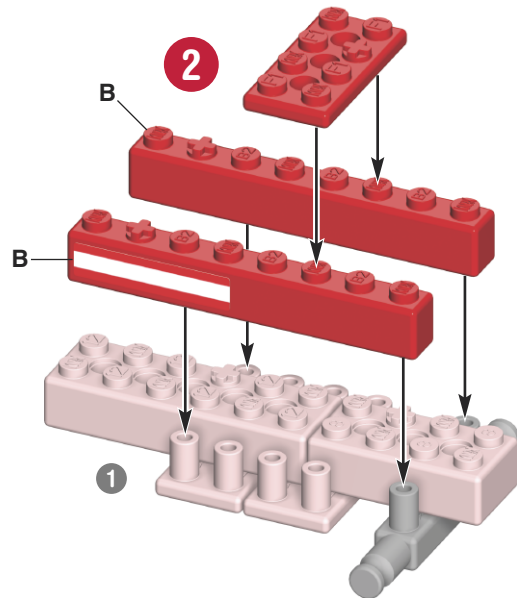
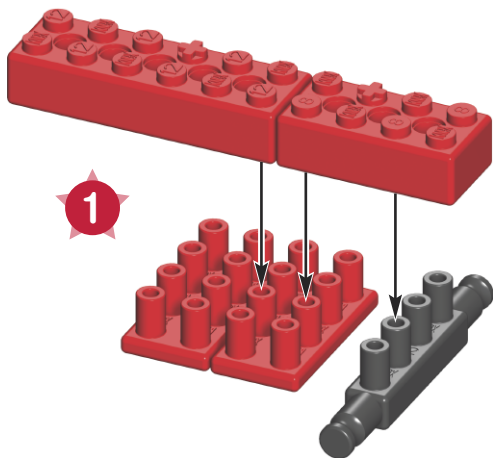



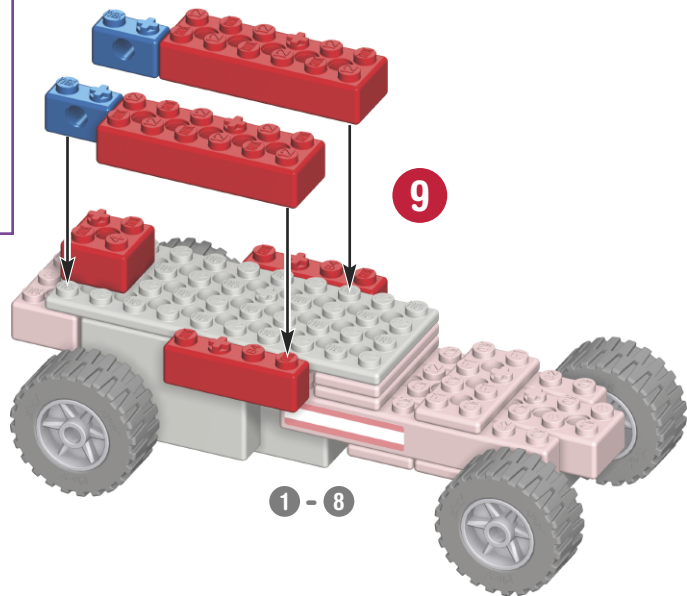
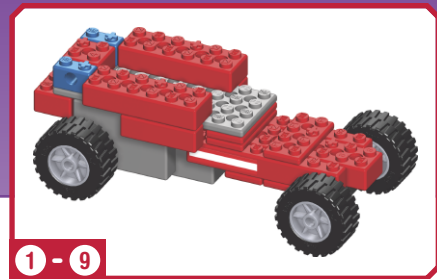
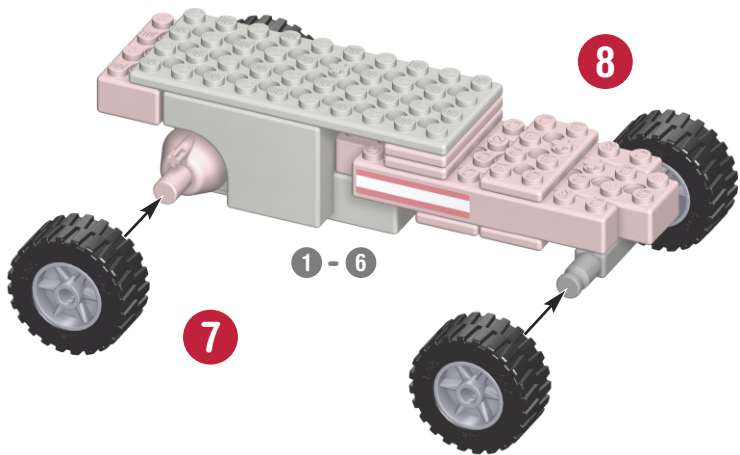

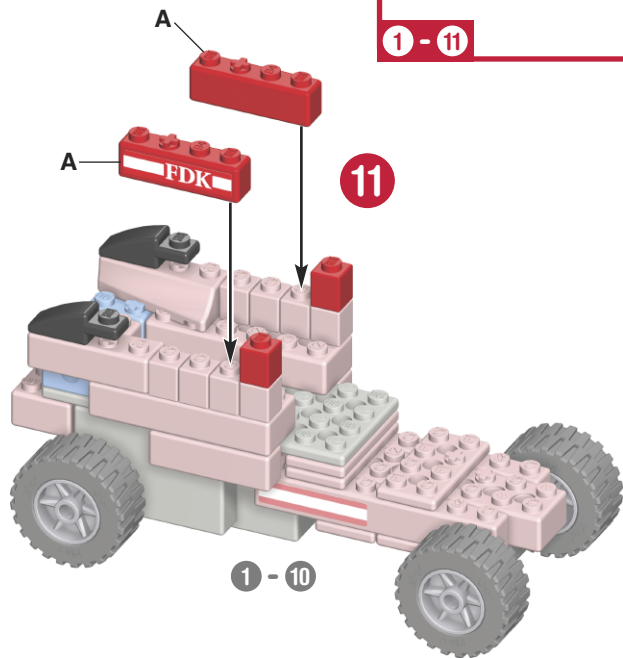
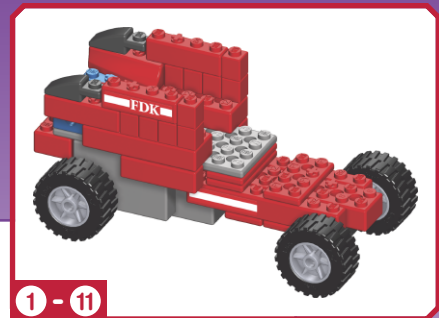
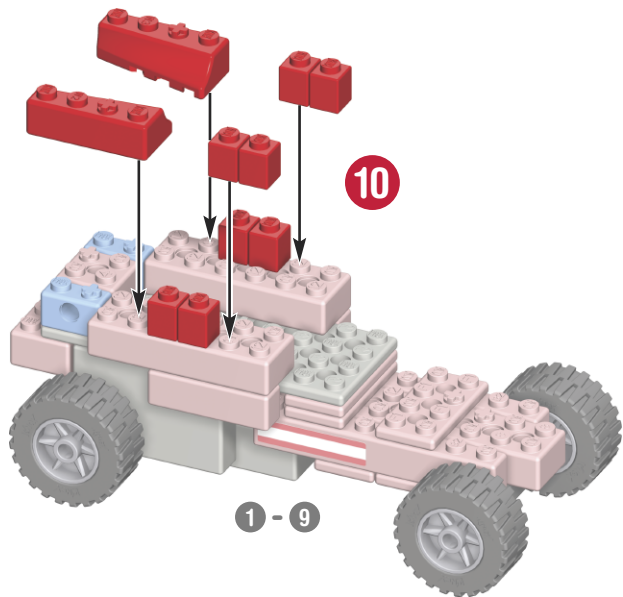

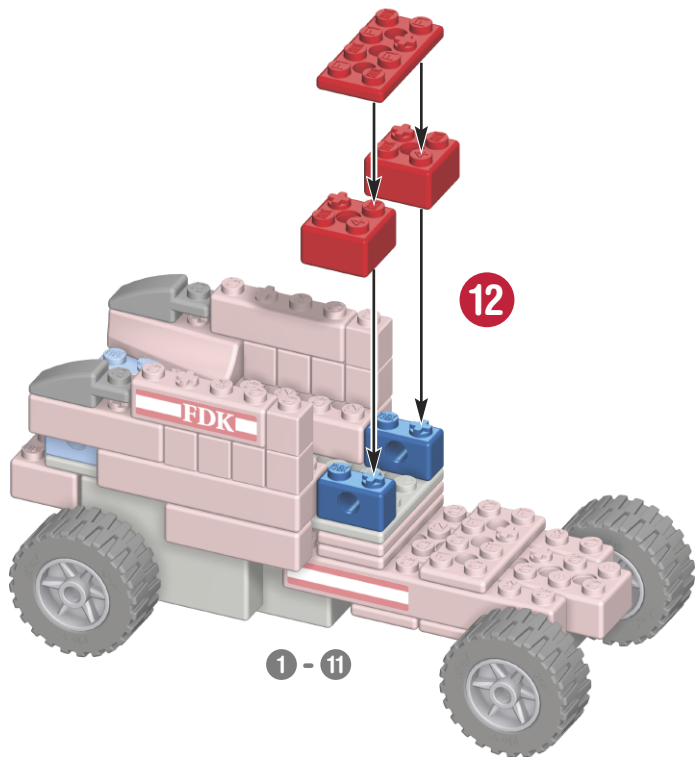

1 - 11

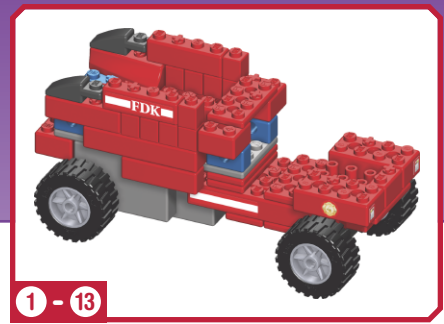

1 - 13

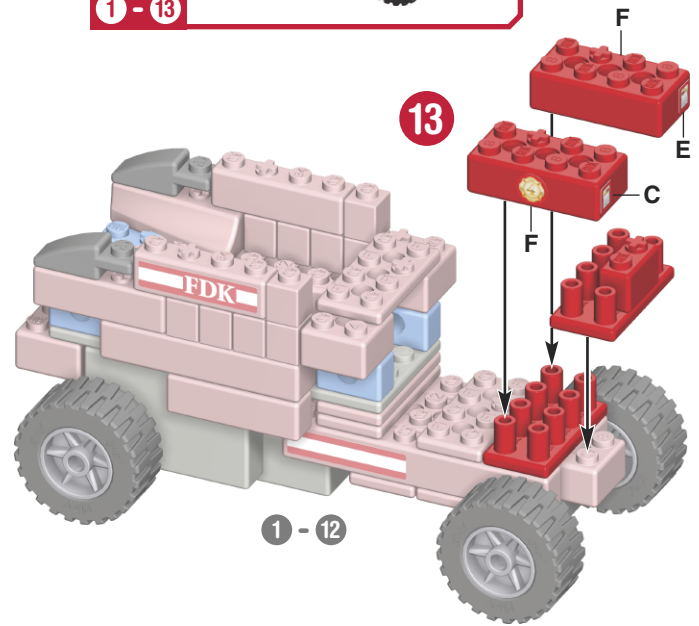

1 - 12

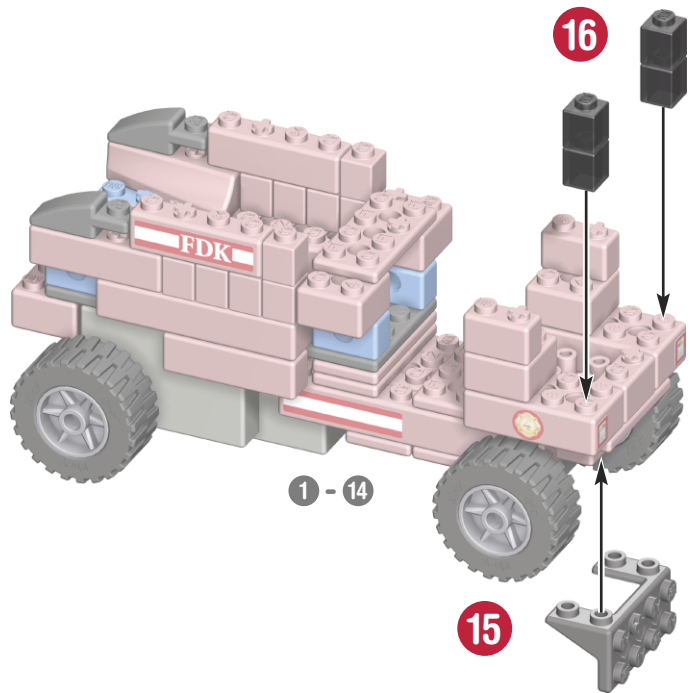
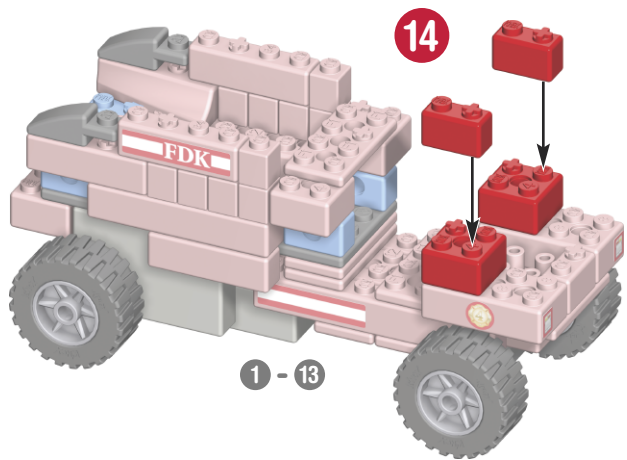



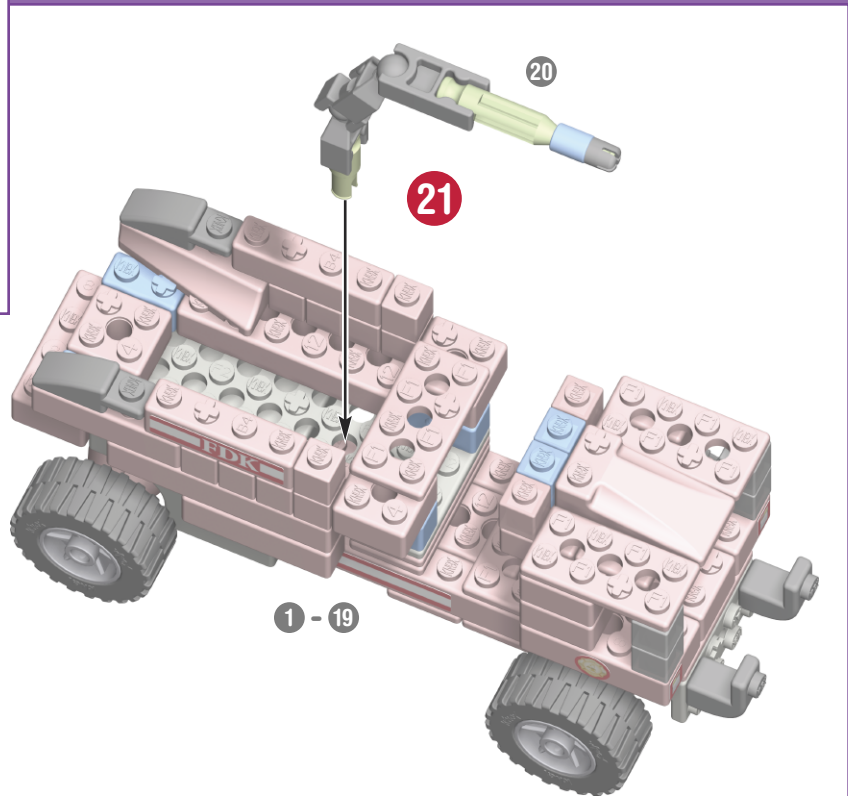
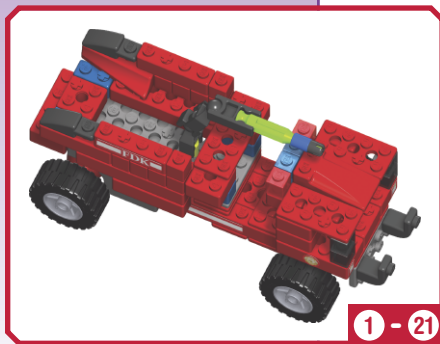
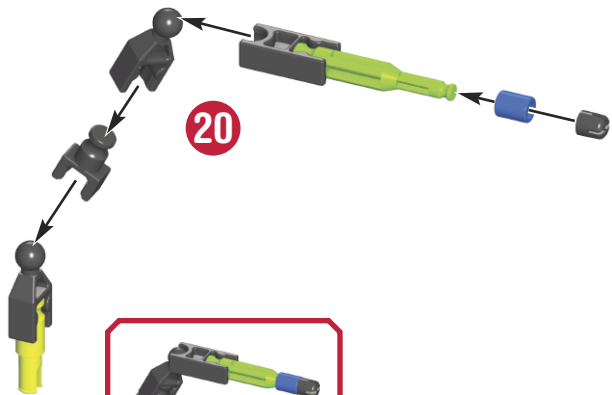

x2

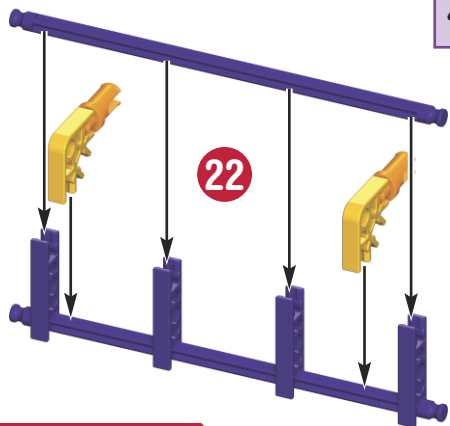

22

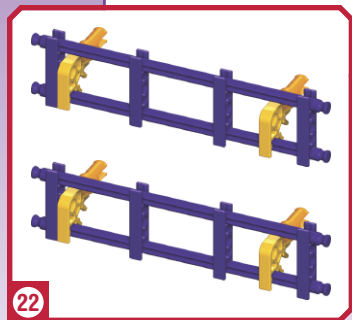

22

1 - 24

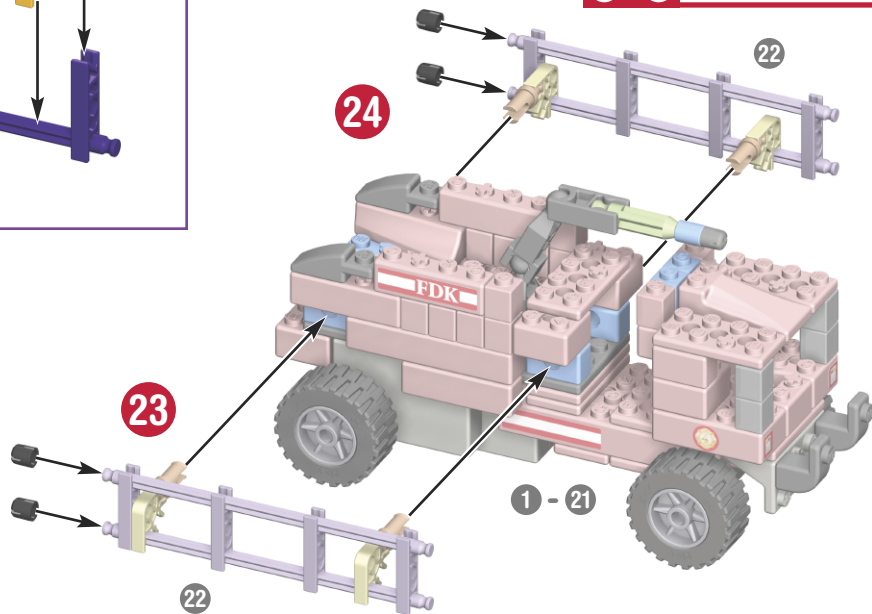

24

23

22

1 - 21

22

# FIRE RESCUE™ Building Ideas

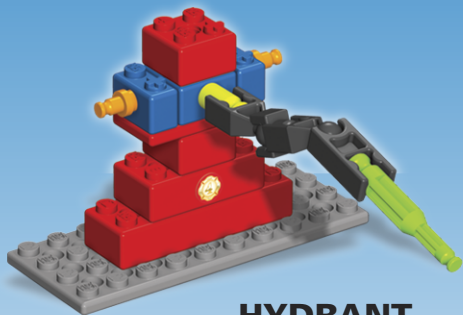

**HYDRANT**



Visit [www.knex.com/instructions](http://www.knex.com/instructions)  
and enter code **61024** for instructions of  
these Building Ideas.

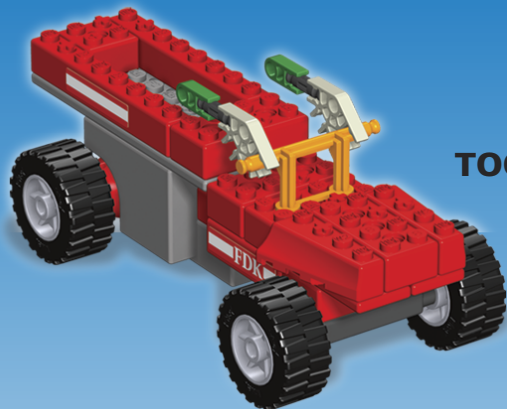

**TOOL TRUCK**



**FIRST RESPONSE**



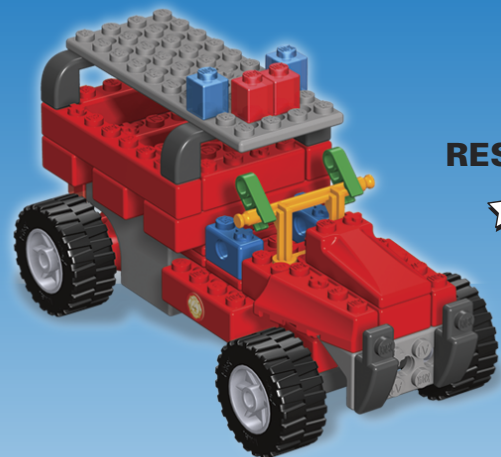

**RESCUE SUV**



## **FIRE RESCUE™** **Building Ideas**

Visit [www.knex.com/instructions](http://www.knex.com/instructions)  
and enter code **61024** for instructions of  
these Building Ideas.



**FIRE POLICE TRUCK**



## **(FR)** Liste des pièces

Avant de commencer à construire, assure-toi de comparer les pièces dans ta boîte à la liste de pièces fournie ici. S'il manque quelque chose, téléphone-nous ou écris-nous en te servant des informations figurant au verso de la notice. Nous sommes là pour t'aider !

### **Notions de base K'NEX pour le montage**

#### **Commence la construction**

Pour commencer ton modèle, trouve l'étape numéro 1 et suis les numéros. Chaque pièce a sa propre forme et sa propre couleur. Regarde les illustrations, trouve les pièces qui correspondent à ce que tu vois et assemble-les. Pour t'aider pendant que tu construis, oriente ton modèle dans le même sens que les instructions. Les flèches t'indiquent où les pièces s'assemblent, mais les points de raccordement n'ont pas tous des flèches. Les pièces de couleur délavée sont celles que tu as déjà assemblées.

#### **Connecteurs**

Tu peux assembler ces connecteurs tout à fait uniques en les faisant glisser l'un avec l'autre. Pousse fort jusqu'à ce que tu entendes un « clic ». Lis les instructions attentivement et positionne-les horizontalement ou verticalement, en suivant exactement les illustrations.

#### **Outil pour séparer les briques**

Sers-toi de cet outil pour détacher les briques K'NEX.

#### **Designs**

Utilise ce graphique quand vous appuyez sur ces designs sur votre modèle.

#### **Moteur**

**ATTENTION :** Garde les cheveux, les doigts, la figure et les vêtements à l'écart de toutes les pièces mobiles. Le jouet ira dans le sens de la flèche située sur le dessus du moteur. Remonte jusqu'à ce que tu entendes un clic, puis relâche. Ne remonte pas trop.

#### **Idées de jouet**

Visite [knex.com/instructions](http://knex.com/instructions) et entre le code **61024** pour trouver des instructions pour ces idées de jouet.

#### **Pour d'autres instructions K'NEX**

Visite [knex.com/instructions](http://knex.com/instructions) et clique sur « **combo builds** » pour d'autres instructions K'NEX.

## **(ES)** Lista de piezas

Antes de empezar con la construcción, asegúrate de comparar las piezas en tu conjunto con la lista de las piezas aquí. Si faltan algunas, llámanos o escríbenos siguiendo las instrucciones en la página trasera. Estamos aquí para ayudarte.

### **Consejos básicos de construcción de K'NEX**

#### **A construir**

Para empezar tu modelo, es necesario buscar el paso número 1 y seguir los números. Cada pedazo tiene su propia forma y su propio color. Mira las imágenes, busca los pedazos que corresponden con lo que se ve y conéctalos. Durante la construcción, te ayudará si tienes el modelo en la misma dirección que las instrucciones. Las flechas muestran donde las partes se conectan; sin embargo, no todos los puntos de conexión tienen flechas. Las partes descoloradas son las que ya se han conectado.

#### **Conectores**

Se puede juntar estos conectores especiales deslizándolos. Empujar ligeramente hasta oír un « clic ». Hace falta

prestar mucha atención a las instrucciones y posicionar los conectores horizontal o verticalmente exactamente tal como se muestran.

#### **Separador de ladrillos**

Esta herramienta se utiliza para separar los ladrillos K'NEX.

#### **Adhesivas**

Use este cuadro cuando usted presiona estas etiquetas adhesivas en el modelo.

#### **Motor**

**PRECAUCIÓN:** Mantén el cabello, los dedos, la cara y la ropa alejada de las piezas móviles.

El juguete va en la dirección que indica la flecha que está en la parte superior del motor. Dale cuerda hasta que oigas un clic. Luego sítalo. No des demasiada cuerda.

#### **Ideas de juguete**

Visitar [knex.com/instructions](http://knex.com/instructions) y entrar el código **61024** para buscar instrucciones para estas ideas de juguete.

#### **Para más instrucciones de K'NEX**

Visitar [knex.com/instructions](http://knex.com/instructions) y hacer clic en « **combo builds** » para más instrucciones de K'NEX.

## **(DE)** Teileliste

Bevor du mit dem Bauen anfängst, solltest du prüfen ob die Teile in deinem Bausatz mit denen auf dieser Teileliste übereinstimmen. Falls etwas fehlt, rufe uns an oder schreibe uns (siehe Rückseite). Wir sind für dich da!

### **Grundlegende Bauanleitungen für K'NEX**

#### **Los geht's mit dem Bauen**

Beginne mit dem Bauen des Modells beim 1. Schritt und folge den Zahlen. Jedes Teil hat seine eigene Form und Farbe. Schau die Bilder an, suche nach den passenden Teilen zu den Bildern und füge sie richtig zusammen. Halte dein Modell während des Zusammenbaus möglichst genau so wie in der Anleitung. Die Pfeile deuten an, wo die Teile zusammengefügt werden. Allerdings haben nicht alle Verbindungspunkte Pfeile. Die bereits zusammengefügt Teile sind in blassen Farben abgebildet.

#### **Verbindungsstücke**

Diese besonderen Verbindungsstücke kannst du zusammenschieben. Drücke sie fest, bis du ein Klicken hörst. Achte genau auf die Anleitung und positioniere die Verbindungsstücke genau wie in der Abbildung.

#### **Stein-Separator**

Mit diesem Werkzeug werden K'NEX-Steine auseinander gezogen.

#### **Aufkleber**

Schauen Sie auf dieses Bild, bevor Sie die Aufkleber befügen.

#### **Motor**

**VORSICHT:** Haare, Finger, Gesicht und Kleidungsstücke nicht mit beweglichen Teilen in Berührung kommen lassen.

Das Spielzeug bewegt sich in Richtung des Pfeils am Motor oben. Ziehe es so weit auf, bis ein Klicken zu hören ist. Lasse es dann los. Nicht überdrehen!

#### **Spielideen**

Besuche [knex.com/instructions](http://knex.com/instructions) gib den Code **61024** ein, um eine Anweisung für diese Spielideen zu erhalten.

#### **Für weitere K'NEX-Anleitungen**

Besuche [knex.com/instructions](http://knex.com/instructions) und klicke auf „**Combo Builds**“ für weitere K'NEX-Anleitungen.

## **IT** Elenco delle parti

Prima di cominciare a costruire, accertati di confrontare le parti che sono nel tuo set con l'elenco delle parti qui. Se ne manca una chiamaci o scrivici usando le informazioni che sono nella retrocopertina. Noi siamo qui per aiutarti!

## **Il fondamentale di costruzione di K'NEX**

### **Cominciare la costruzione**

Per cominciare il tuo modello, trova il passo numero 1 e segui i numeri. Ogni pezzo ha la sua forma e il suo colore. Guarda le figure, trova i pezzi che corrispondono a ciò che vedi e congiungili insieme. È un aiuto se trovi il tuo modello di fronte a te nella stessa direzione delle istruzioni mentre costruisci. Le frecce ti indicano dove sono congiunte le parti ma non tutti i punti di congiunzione hanno le frecce. Le parti con i colori sbiaditi sono quelle che hai già messo insieme.

### **Connettori**

Puoi infilare insieme questi connettori speciali. Spingi bene finché non senti un "click". Fa' ben attenzione alle istruzioni e mettili orizzontalmente o verticalmente esattamente come viene mostrato.

### **Arnese per separare i mattoncini**

Usa questo arnese per smontare i mattoncini K'NEX.

### **L'adesivo disegni**

Guardate questa immagine prima di attaccare l'adesivo disegni.

### **Motore**

**ATTENZIONE:** Tenere i capelli, le dita, il viso e i vestiti lontano da tutte le parti in movimento.

Il giocattolo andrà nella direzione della freccia sulla parte superiore del motore. Carica fino a che non senti uno scatto. A quel punto fermati. Non caricare eccessivamente.

### **Idee di giochi**

Visita [knex.com/instructions](http://knex.com/instructions) e immetti il codice **61024** per trovare le istruzioni per queste idee di giochi.

### **Per altre istruzioni K'NEX**

Visita [knex.com/instructions](http://knex.com/instructions) e clicca su "combo builds" per altre istruzioni K'NEX.

## **PT** Lista de peças

Antes de iniciars a construção, certifica-te de que comparas as peças do teu conjunto com a lista das peças aqui. Se faltar alguma peça telefona ou escreve-nos usando as informações indicadas na contracapa. Estamos aqui para te ajudar!

## **Fundamentos de Construção K'NEX**

### **Inicia a construção**

Para iniciars a construção do teu modelo, procura a etapa 1 e segue os números. Cada peça tem a sua própria configuração e cor. Observa as ilustrações, procura as peças que correspondem ao que estás a ver e liga umas às outras. É mais fácil se estiveres virado para o modelo na mesma direcção mostrada nas ilustrações durante o processo de construção. As setas mostram os pontos onde as peças são conectadas, mas nem todos os pontos de conexão possuem setas. As peças com cores desbotadas pertencem às secções que já foram coordenadas.

### **Conectores**

Podes fazer deslizar estes conectores especiais em conjunto. Empurra com força até escutares um "estalido". Presta muita atenção às instruções e posiciona-as na horizontal ou na vertical, exactamente como são mostradas.

## **Ferramenta separadora dos cubos**

Usa esta ferramenta para separares os cubos K'NEX

### **Etiquetas adesivas**

A olhada a este quadro antes das etiquetas adesivas é acrescentada ao modelo.

### **Motor**

**CUIDADO:** Mantém o cabelo, os dedos, a cara e a roupa afastados de todas as peças móveis.

O brinquedo seguirá na direcção da seta localizada na parte superior do Motor. Faz rodar até ouvires um estalido e, seguidamente, solta. Não rodes excessivamente.

### **Ideias de entretenimento**

Visita a [knex.com/instructions](http://knex.com/instructions) e introduz o código **61024** para obteres instruções para estas ideias de entretenimento.

### **Para descobrires mais instruções da K'NEX**

Visita a [knex.com/instructions](http://knex.com/instructions) e faz um clique sobre "combo builds" para descobrires mais instruções.

## **NL** Onderdelenlijst

Voor je begint te bouwen, vergewis je ervan de onderdelen in je geheel na te gaan met de onderdelenlijst hier. Wanneer iets ontbreekt, bel ons op of schrijf ons door gebruik te maken van de informatie op het achterblad. We staan er om je te helpen!

## **Basisstappen voor K'NEX bouwen**

### **Begin te bouwen**

Om je model te beginnen, moet je eerst stap nummer 1 vinden en dan de nummers volgen. Elk stuk heeft zijn eigen vorm en kleur. Kijk naar de prentjes, vind de stukken die overstemmen met wat je ziet, en maak ze aan mekaar vast. Het helpt wanneer je model dezelfde richting volgt als de aanwijzingen terwijl je bouwt.

De pijlen duiden je aan waar de onderdelen zich vasthechten, maar niet alle hechtingspunten hebben pijlen. De onderdelen met afnemende kleur werden reeds eerder aan mekaar vastgemaakt.

### **Verbindingstukken**

Deze speciale verbindingstukken kunnen in mekaar geschoven worden. Druk ze goed tezamen tot wanneer je een "klik" hoort. Geef goed aandacht aan de aanwijzingen en richt ze horizontaal of vertikaal af, precies zoals afgebeeld.

### **Scheidingsinstrument voor de stenen**

Gebruik dit instrument om de K'NEX stenen uit mekaar te halen.

### **Stickers**

Kijk naar deze foto vóór de stickers worden toegevoegd.

### **Motor**

**OPGEPAST:** Hou het haar, de vingers, het gezicht en kledij verwijderd van alle bewegende onderdelen.

Het speelgoed gaat in de richting van de pijl bovenop de motor. Wind op tot wanneer je het hoort klikken. Laat dan los. Niet overmatig opwinden.

### **Spelideeën**

Bezoek [knex.com/instructions](http://knex.com/instructions) en duid de **61024** code aan om de aanwijzingen voor deze spelideeën terug te vinden.

### **Voor meer K'NEX aanwijzingen**

Bezoek [knex.com/instructions](http://knex.com/instructions) en klik op "combo builds" voor meer K'NEX aanwijzingen.



+



=



Sold separately.  
 Vendus séparément.  
 Se venden por separado.  
 Separat erhältlich.  
 Venduti separatamente.  
 Vendidos separadamente.  
 Afzonderlijk verkocht.

Visit [www.knexus.com/instructions](http://www.knexus.com/instructions)  
 and click on **combo builds**  
 for instructions.



+



=



Product & colors may vary. Most models can be built one at a time. Standard K'NEX parts made in the USA.  
 Produits et couleurs peuvent varier. La plupart des modèles ne peuvent être construits que un à un. Pièces  
 K'NEX courantes fabriqués aux États-Unis. El producto y los colores pueden variar. La mayoría de los modelos  
 se pueden construir uno a la vez. Piezas estándar de K'NEX hechas en EE.UU. K'NEX and Imagine, Build, Play  
 are registered trademarks of K'NEX Limited Partnership Group. K'NEX and Imagine, Build, Play sont des marques  
 déposées de K'NEX Limited Partnership Group. K'NEX y Imagine, Build, Play son marcas registradas de K'NEX  
 Limited Partnership Group. Manufactured under U.S. Patents/Fabrique sous brevets américains/Fabricado bajo  
 patentes de EE.UU. 5,061,219; 5,199,919; 5,350,331; 7,267,598; D553,204; D550,784; 5,137,486; D393,417; D392,555;  
 D391,843; D550,785; D550,782. Other U.S. and foreign patents pending. Autres brevets américains et étrangers en instance.  
 Otras patentes de EE.UU. y países extranjeros pendientes. Community design/Le dessin ou modèle communautaire/  
 Diseño de comunidad No. 000 645338-001-0002.

© 2009 K'NEX Limited  
 Partnership Group  
 P.O. Box 700  
 Hatfield, PA 19440-0700



- Identifies Genuine K'NEX Bricks.
- Identifie que ce sont d'authentiques briques K'NEX.
- Identifica los ladrillos genuinos de K'NEX.
- Identifiziert echte K'NEX-Bausteine.
- Edentifica i veri blocchi K'NEX.
- Identifica que são cubos genuinos da K'NEX.