

# KNEX®

## COLLECT & BUILD™

7+

# FERRIS WHEEL™

13in  
.34m

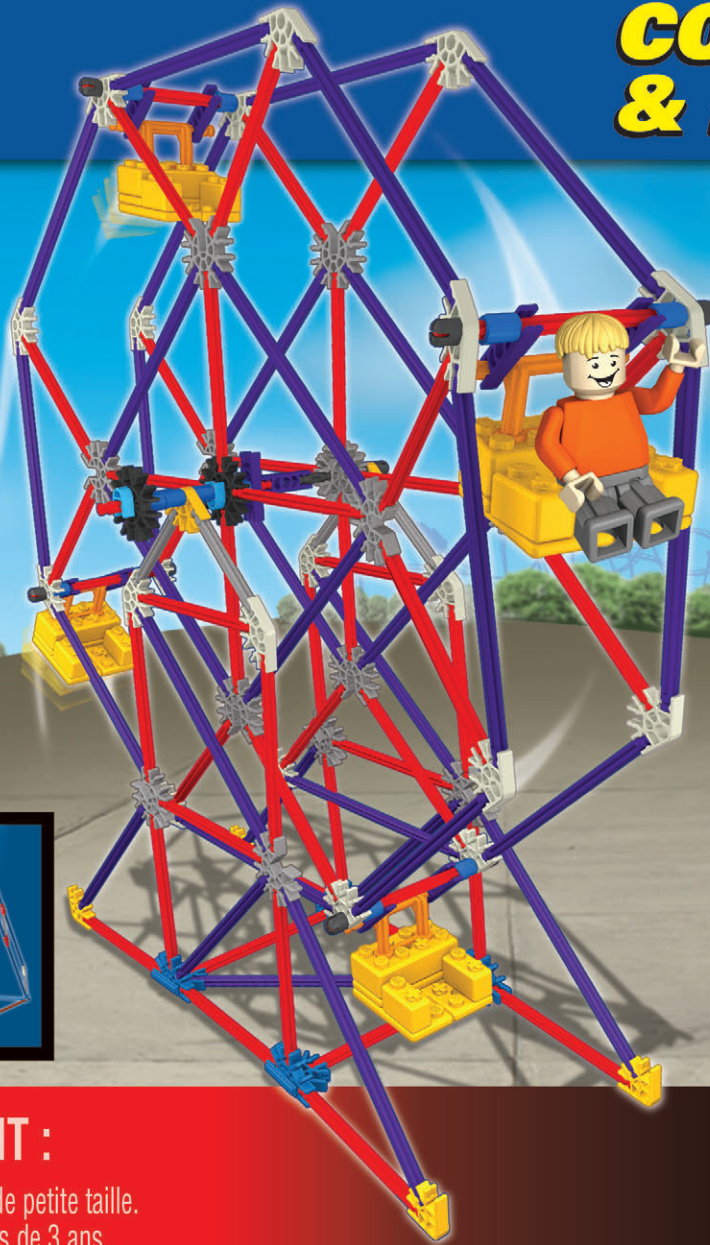

COLLECT  
THEM ALL!  
RECUELLEZ EUX  
TOUS!

\*Sold separately.  
Vendus séparément.  
Se venden por separado.  
Separat erhältlich.  
Venduti separatamente.  
Vendidos separadamente.  
Afzonderlijk verkocht.

**⚠ WARNING:**  
CHOKING HAZARD - Small parts.  
Not for children under 3 years.

**⚠ AVERTISSEMENT :**  
DANGER D'ÉTOUFFEMENT - Pièces de petite taille.  
Ne convient pas aux enfants de moins de 3 ans.

# K'NEX

## COLLECT & BUILD™

7+

COLLECT THEM ALL!  
RECUELLEZ EUX TOUS!



# FERRIS WHEEL™

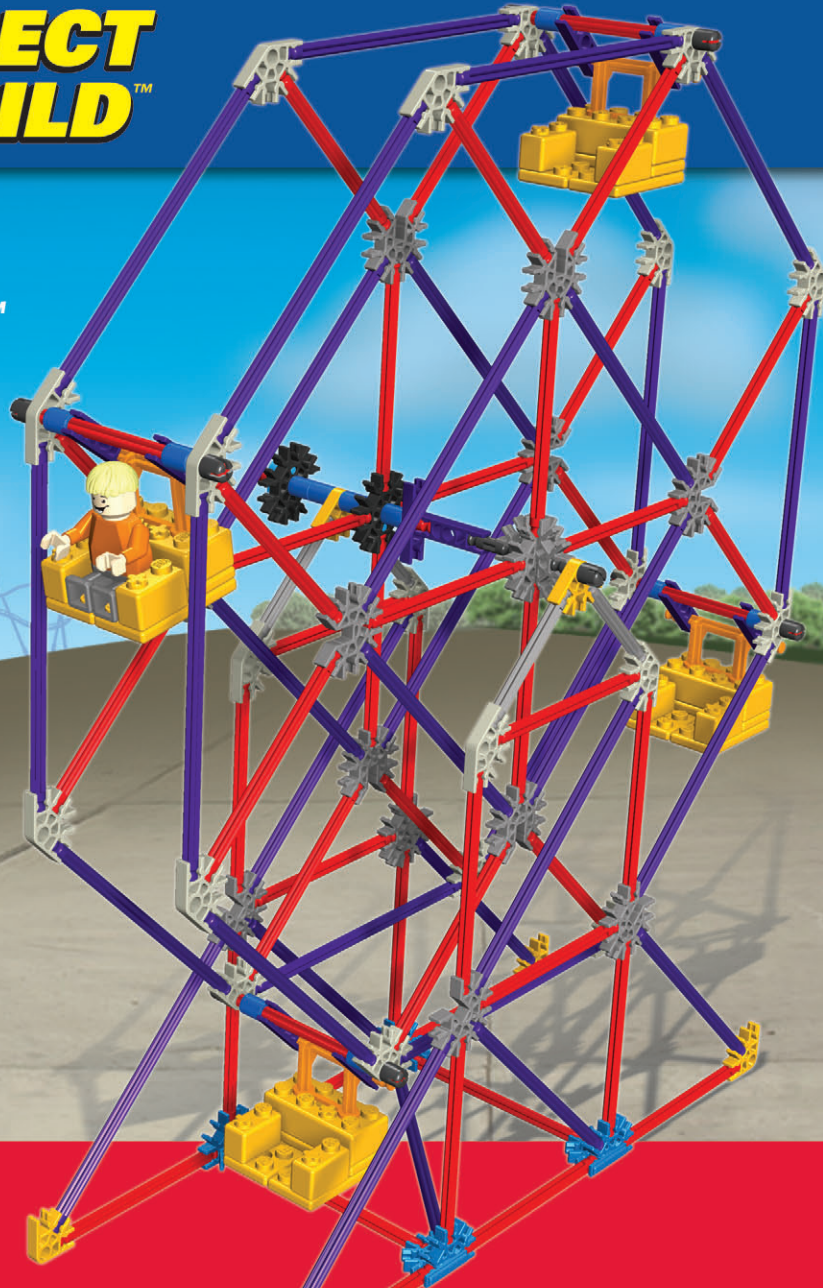

13in  
.34m

\*Sold separately.  
Vendus séparément.  
Se venden por separado.  
Separat erhältlich.  
Venduti separatamente.  
Vendidos separadamente.  
Afzonderlijk verkocht.

# K'NEX

## BUILDING BASICS

### Start Building

To begin your model, find step number **1** and follow the numbers. Each piece has its own shape and color. Look at the pictures, find the pieces that match what you see, and connect them together. It helps to face your model in the same direction as the instructions while you build. The arrows show you where the parts connect, but not all connection points have arrows. The faded color parts are the ones you have already put together.

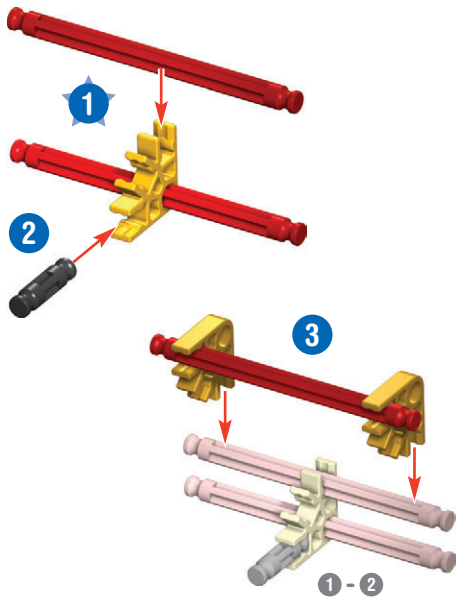

### Connectors

You can slide these special connectors together. Push tightly until you hear a "click". Pay close attention to the instructions and position them horizontally or vertically exactly as they are shown.

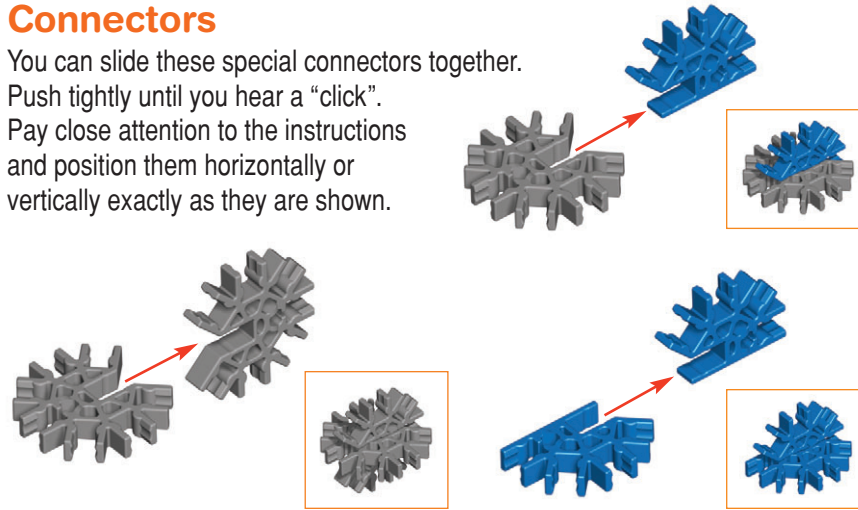

### Spacers

There are places in your model where you need to use spacers. Be sure to use the correct number of spacers shown in the instructions.



Go to **K'NEX.COM**  
for Instruction Updates

### Figure Assembly

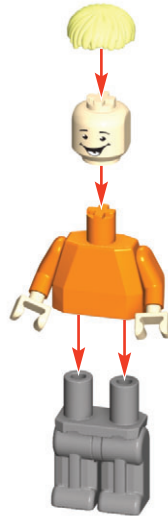

### Parts List

Before you start building, be sure to compare the parts in your set with the parts listed here. If anything is missing, call or write to us using the information on the back cover. We're here to help!

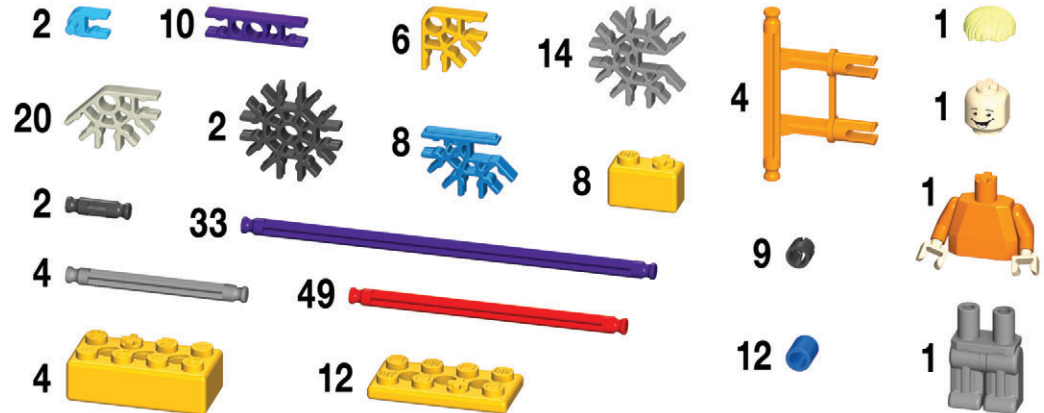

# FERRIS WHEEL™

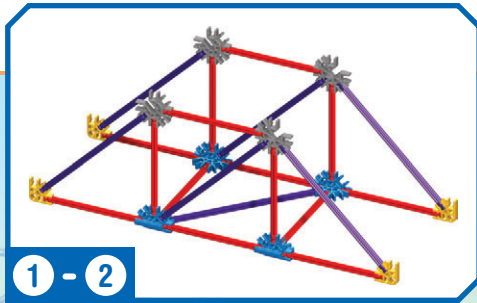
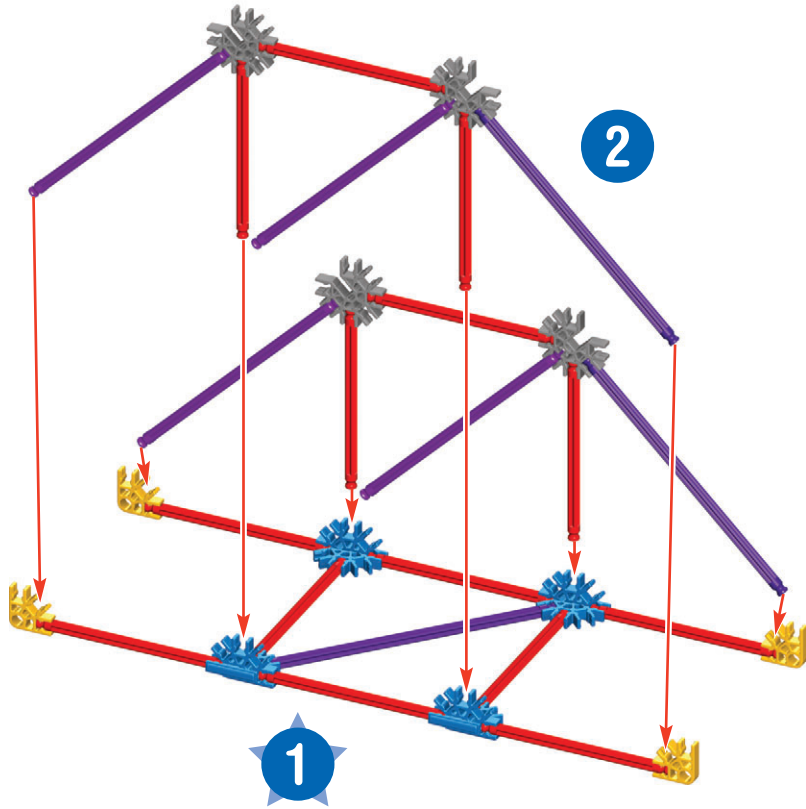
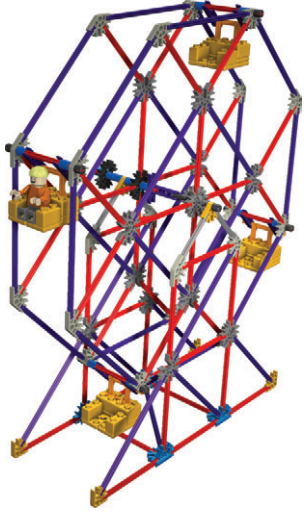

2

3

1 - 4

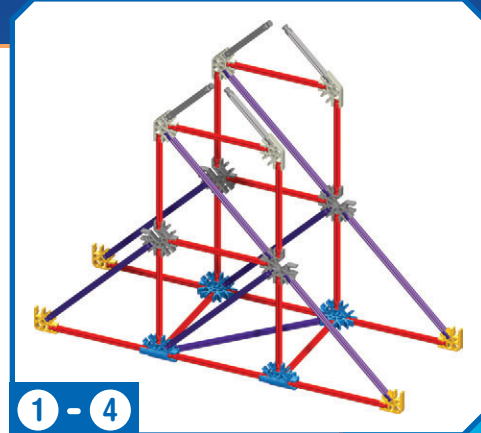

4

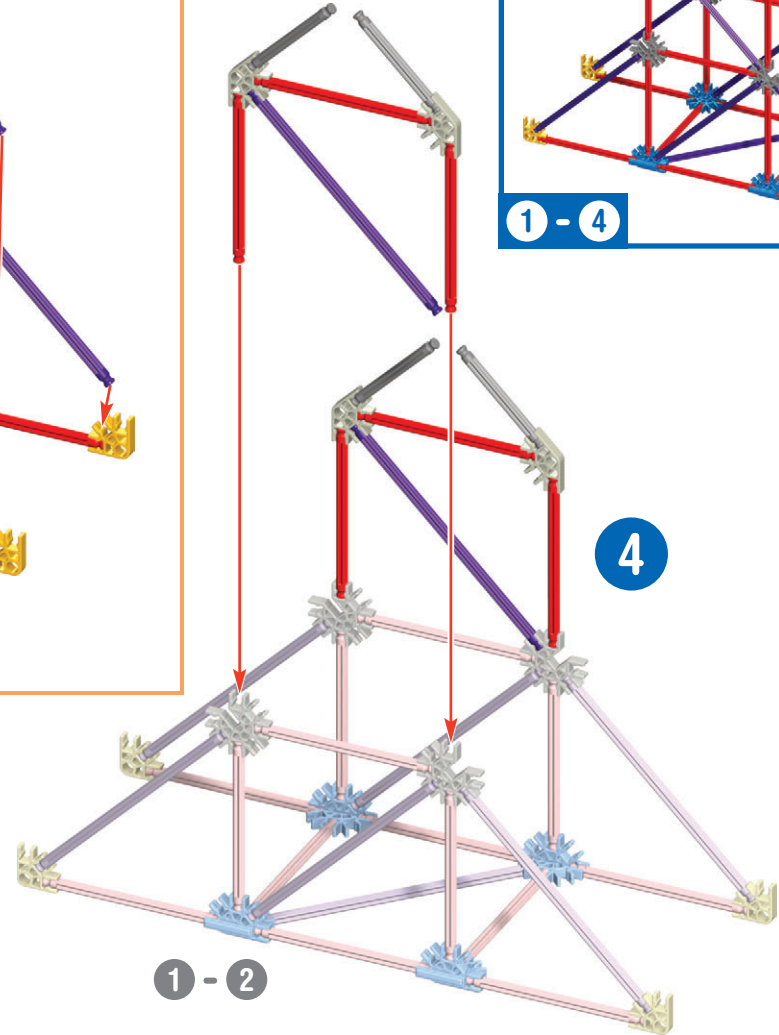

1 - 2



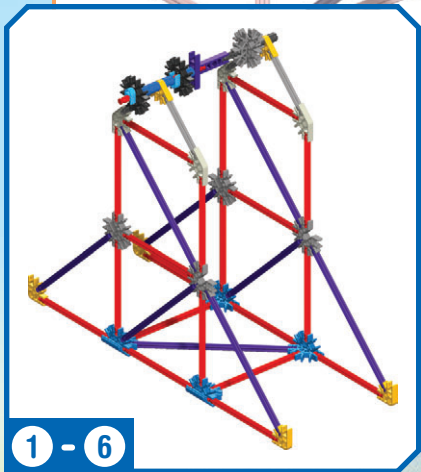
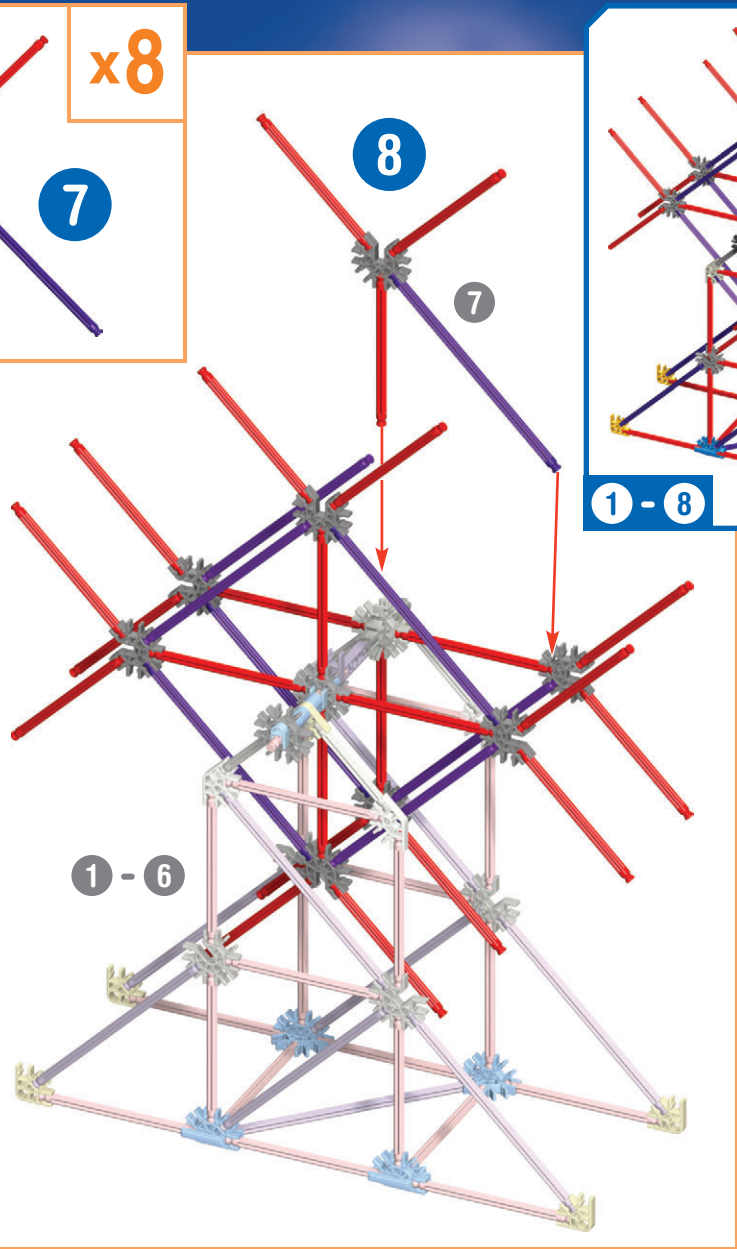
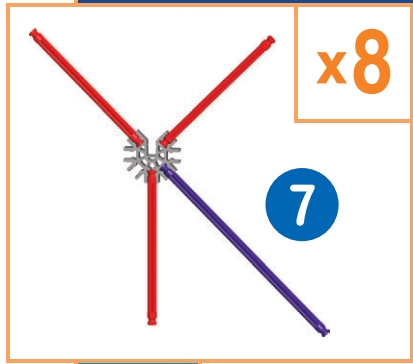
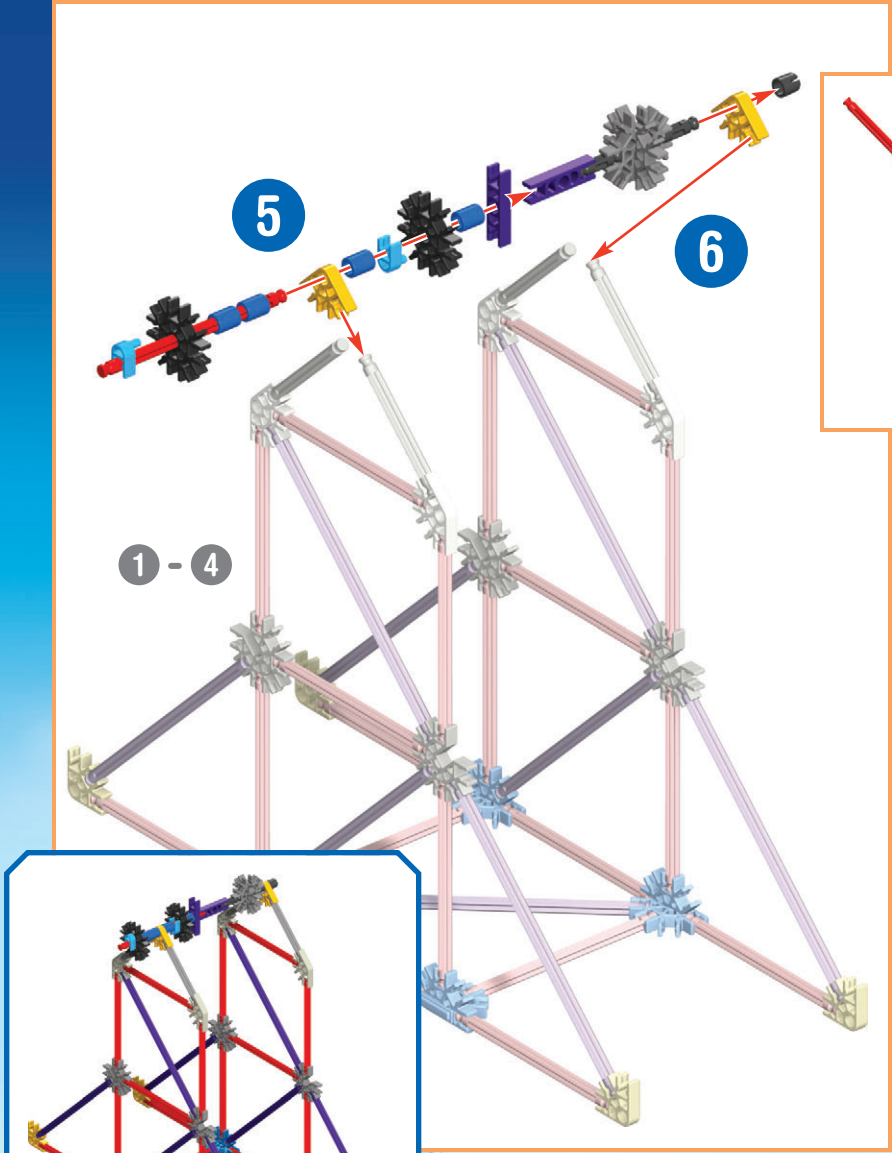

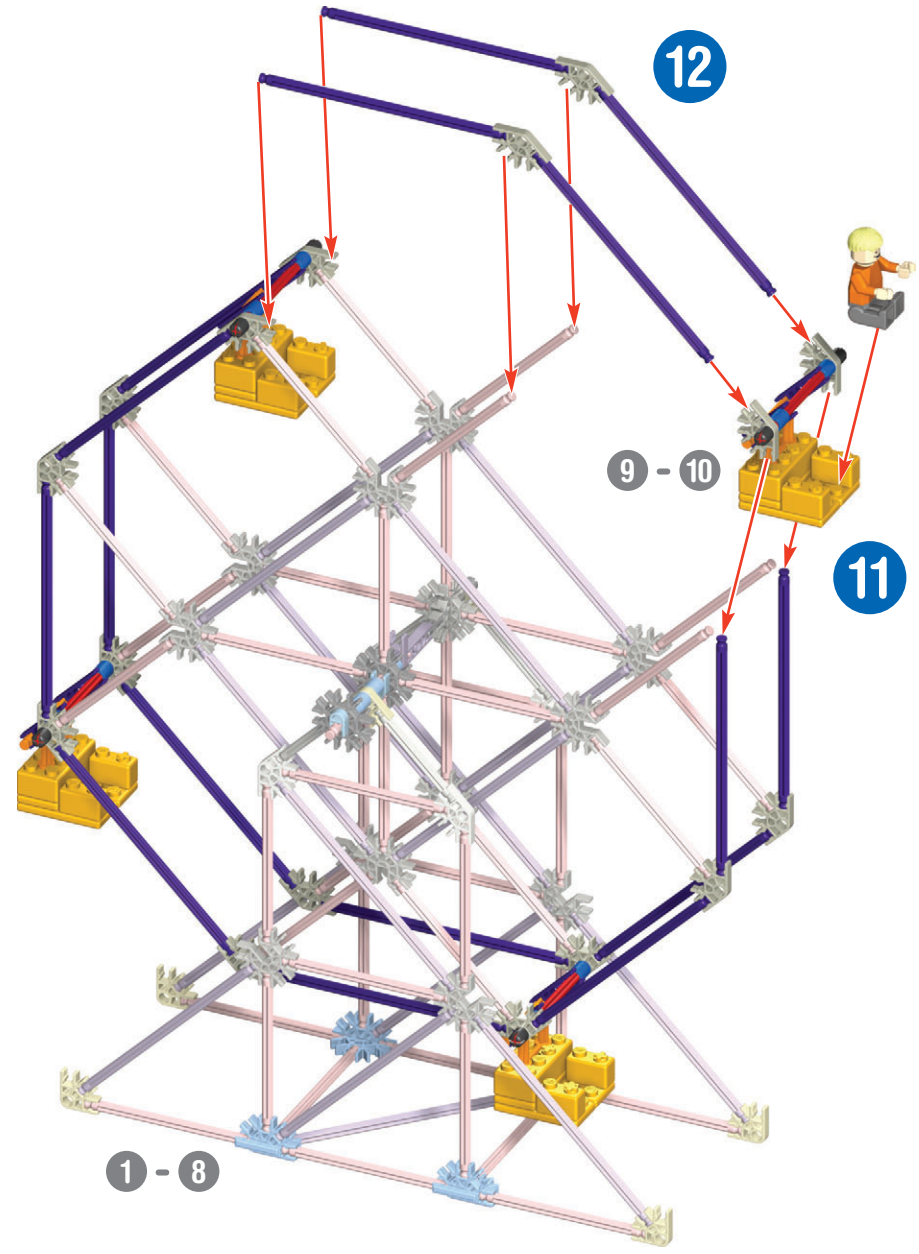
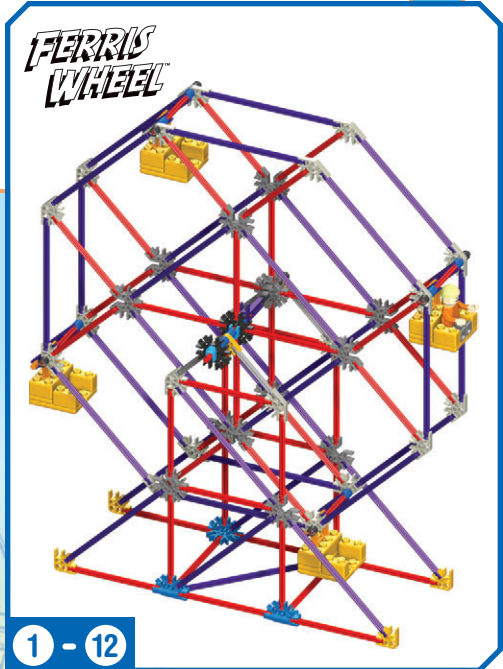
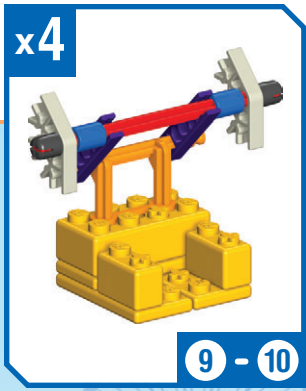
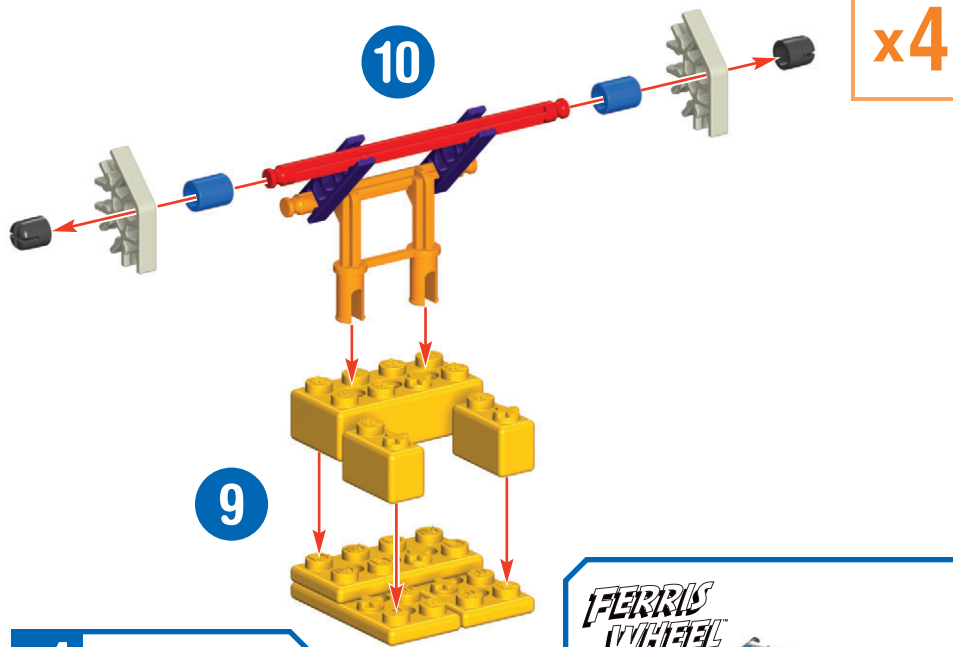

# NOTIONS DE BASE K'NEX POUR LE MONTAGE

## Montage

Pour commencer le montage, trouver l'étape **1** et poursuivre avec les étapes suivantes. Regarder les illustrations, trouver les pièces correspondantes et procéder au montage. Pendant l'assemblage, orienter le modèle dans le même sens que les instructions. Les flèches indiquent où les pièces doivent être fixées, mais les points de raccordement n'ont pas tous des flèches.

## Connecteurs

Les connecteurs bleus et gris ont une longue encoche spécialement conçue pour s'emboîter les unes dans les autres, tel qu'illustré. Bien les pousser ensemble jusqu'à ce qu'un déclic se fasse entendre.

## Espaceurs

Il y a des endroits sur ton modèle où tu auras besoin de te servir d'espaceurs. Assure-toi d'utiliser la bonne le nombre d'espaceurs indiqué sur les instructions.

## Figure l'assemblée

## Liste des pièces

Avant de commencer le montage, s'assurer de comparer les pièces de la boîte à la liste de pièces fournies. S'il manque quelque chose, nous appeler ou nous écrire en utilisant les coordonnées figurant au verso de l'avis. Nous sommes à pour vous aider.

**Visiter le site [KNEX.COM](http://KNEX.COM)  
pour la mise à jour  
des instructions**

## Consejos básicos de construcción de K'NEX

### A construir

Para empezar tu modelo, es necesario buscar el paso número **1** y seguir los números. Cada pedazo tiene su propia forma y su propio color. Mira las imágenes, busca los pedazos que corresponden con lo que se ve y conéctalos. Durante la construcción, te ayudará si tienes el modelo en la misma dirección que las instrucciones. Las flechas muestran donde las partes se conectan; sin embargo, no todos los puntos de conexión tienen flechas. Las partes descoloradas son las que ya se han conectado.

### Conectores

Se puede juntar estos conectores especiales deslizándolos. Empujar ligeramente hasta oír un "clic". Hace falta prestar mucha atención a las instrucciones y posicionar los conectores horizontal o verticalmente exactamente tal como se muestran.

### Espaciadores

Hay lugares en tu modelo donde tendrás que utilizar espaciadores. Asegúrate de utilizar el color correcto y el número de espaciadores indicados en las instrucciones.

### Figure la asamblea

#### Lista de piezas

Antes de empezar con la construcción, asegúrate de comparar las piezas en tu conjunto con la lista de las piezas aquí. Si faltan algunas, llámanos o escribenos siguiendo las instrucciones en la página trasera. Estamos aquí para ayudarte.

## Grundlegende Bauanleitungen für K'NEX

### Los geht's mit dem Bauen

Beginne mit dem Bauen des Modells beim **1**. Schritt und folge den Zahlen. Jedes Teil hat seine eigene Form und Farbe. Schau die Bilder an, suche nach den passenden Teilen zu den Bildern und füge sie richtig zusammen. Halte dein Modell während des Zusammenbaus möglichst genau so wie in der Anleitung. Die Pfeile deuten an, wo die Teile zusammengefügt werden. Allerdings haben nicht alle Verbindungspunkte Pfeile. Die bereits zusammengefügte Teile sind in blassen Farben abgebildet.

### Verbindungsstücke

Diese besonderen Verbindungsstücke kannst du zusammenschieben. Drücke sie fest, bis du ein Klicken hörst. Achte genau auf die Anleitung und positioniere die Verbindungsstücke genau wie in der Abbildung.

### Abstandsstücke

An manchen Stellen in deinem Modell musst du Abstandsstücke einbauen. Achte darauf, die richtige Farbe und Anzahl von Abstandsstücken wie in der Anleitung gezeigt zu verwenden.

### Rechnen Sie Versammlung

#### Zahl von Teilen

Bevor du mit dem Bauen anfängst, solltest du prüfen ob die Teile in deinem Bausatz mit denen auf dieser Teilleiste übereinstimmen. Falls etwas fehlt, rufe uns an oder schreibe uns (siehe Rückseite). Wir sind für dich da!

## Istruzioni di base per costruire con K'NEX

### Comincia a costruire

Per cominciare il tuo modello, trova il passo numero **1** e seguì i numeri. Ogni pezzo ha la sua forma e il suo colore. Guarda le figure, trova i pezzi che corrispondono a ciò che vedi e congiungili insieme. È un aiuto se tieni il tuo modello di fronte a te nella stessa direzione delle istruzioni mentre costruisci. Le frecce ti indicano dove sono congiunte le parti ma non tutti i punti di congiunzione hanno le frecce. Le parti con i colori sbiaditi sono quelle che hai già messo insieme.

### Connettori

Puoi infilare insieme questi connettori speciali. Spingi bene finché non senti un "clic". Fa' bene attenzione alle istruzioni e mettili orizzontalmente o verticalmente esattamente come viene mostrato.

Ci sono posti nel tuo modello dove hai bisogno di usare gli spaziatori. Assicurati di usare il numero e il colore corretti degli spaziatori mostrati nelle istruzioni.

### Figure il montaggio

#### Elenco delle parti

Prima di cominciare a costruire, accertati di confrontare le parti che sono nel tuo set con l'elenco delle parti qui. Se ne manca una chiamaci o scrivici usando le informazioni che sono nella retrocopertina. Noi siamo qui per aiutarci.

## Pontos básicos para a construção K'NEX

### Inicia a construção

Para iniciares a construção do teu modelo, procura a etapa **1** e segue os números. Cada peça tem a sua própria configuração e cor. Observa as ilustrações, procura as peças que correspondem ao que estás a ver e liga umas às outras. É mais fácil se estiveres virado para o modelo na mesma direção mostrada nas ilustrações durante o processo de construção. As setas mostram os pontos onde as peças são conectadas, mas nem todos os pontos de conexão possuem setas. As peças com cores desbotadas pertencem às seções que já foram coordenadas.

### Conectores

Podes fazer deslizar estes conectores especiais em conjunto. Empurra com força até escutares um "estalido". Presta muita atenção às instruções e posiciona-as na horizontal ou na vertical, exactamente como são mostradas.

### Espaçadores

Existem segmentos no teu modelo onde necessitas de colocar espaçadores. Certifica-te de que usas a cor e o número de espaçadores exactos, de acordo com o mostrado nas instruções.

### Figure-se assembleia

#### Lista de peças

Antes de iniciares a construção, certifica-te de que comparas as peças do teu conjunto com a lista das peças aqui. Se faltar alguma peça telefona ou escreve-nos usando as informações indicadas na contracapa. Estamos aqui para te ajudar!

## Basisstappen voor K'NEX bouwen

### Begin te bouwen

Om je model te beginnen, moet je eerst stap nummer **1** vinden en dan de nummers volgen. Elk stuk heeft zijn eigen vorm en kleur. Kijk naar de prentjes, vind de stukken die overstemmen met wat je ziet, en maak ze aan mekaar vast. Het helpt wanneer je model dezelfde richting volgt als de aanwijzingen terwijl je bouwt. De pijlen duiden je aan waar de onderdelen zich vasthechten, maar niet alle hechtingspunten hebben pijlen. De onderdelen met afnemende kleur werden reeds eerder aan mekaar vastgemaakt.

### Verbindingstukken

Deze speciale verbindingstukken kunnen in mekaar geschoven worden. Druk ze goed tezamen tot wanneer je een "klik" hoort. Geef goed aandacht aan de aanwijzingen en richt ze horizontaal of verticaal af, precies zoals afgebeeld.

### Afstandsstukken

Er zijn plaatsen in je model waar afstandsstukken moeten gebruikt worden. Vergewis je ervan de correcte kleur en het nummer van de afstandsstukken te gebruiken die aangeduid zijn in de aanwijzingen.

### Reken vergadering

#### Onderdelenlijst

Voor je begint te bouwen, vergewis je ervan de onderdelen in je geheel na te gaan met de onderdelenlijst hier. Wanneer iets ontbreekt, bel ons op of schrijf ons door gebruik te maken van de informatie op het achterblad. We staan er om je te helpen!

# KNEX.COM

KNEX Customer Service; Tel 1-800-KID-KNEX (USA/États-Unis/Canada only); email@knex.com; www.knex.com  
 For Customer Service outside USA/CAN contact your local distributor at: http://www.knex.com/distributors  
 (FR) Service à la clientèle des États-Unis et du Canada : 1-800-KID-KNEX (anglais seulement),  
 email@knex.com, www.knex.com. Pour la clientèle à l'extérieur de ces deux pays, communiquer  
 avec le distributeur local au http://www.knex.com/distributors

## COLLECT & BUILD™



- Identifies Genuine K'NEX Bricks.
- Identifie que ce sont d'authentiques briques K'NEX.
- Identifica los ladrillos genuinos de K'NEX.
- Identifiziert echte K'NEX-Bausteine.
- Identifica i veri blocchi K'NEX.
- Identifica que são cubos genuinos da K'NEX.
- Identificeert K'NEX bakstenen voor.

Product & colors may vary. Standard K'NEX parts made in the USA.  
 K'NEX is a registered trademark of K'NEX Limited Partnership Group.

(FR) Le produit et les couleurs peuvent varier. Pièces K'NEX courantes fabriquées  
 aux États-Unis. K'NEX est une marque déposée de K'NEX Limited Partnership Group.

(ES) El producto y los colores pueden variar. Piezas estándar de K'NEX hechas  
 en EE.UU. K'NEX es una marca registrada de K'NEX Limited Partnership Group.

\* Sold separately. Some products may  
 not be available in all markets.

Vendus séparément. Certains produits ne sont  
 pas disponibles pour tous les marchés.

Se venden por separado. Algunos productos no  
 pueden estar disponibles en todos mercados.

Separat verkauft. Einige Produkte können  
 möglicherweise nicht in allen Märkten vorhanden sein.

Venduto esclusivamente. Alcuni prodotti non  
 possono essere disponibili in tutti i mercati.

Vendido separada. Alguns produtos não podem  
 estar disponíveis em todos os mercados.

Afzonderlijk verkocht. Sommige producten  
 kunnen niet in alle markten beschikbaar zijn.

©2010 K'NEX Limited  
 Partnership Group  
 P.O. Box 700  
 Hatfield, PA 19440-0700



411020.11-V1-07/10