

### AIR ACTION SERIES™

COLLECT ALL  
Collectionnez  
Les

# 4

\* SWITCH  
WING™

# 1

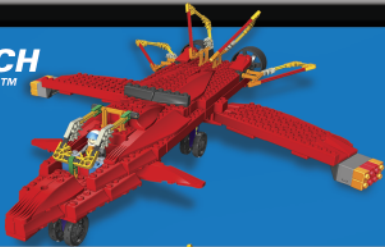

\* STUNT  
JET™

# 2

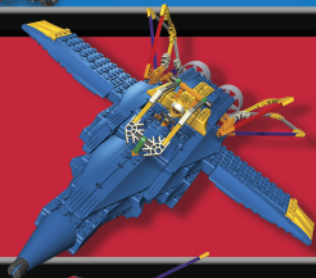

\* SPY  
PLANE™

# 3



### 4 RESCUE COPTER™

**MOTORIZED  
ROTOR & WINCH!**  
*Puissance de  
rotation et de  
treuillage!*



**WARNING:**

CHOKING HAZARD - Small parts.  
Not for children under 3 years.



**AVERTISSEMENT:**

DANGER D'ÉTOUFFEMENT - Pièces de petite taille.  
Ne pas donner aux enfants de moins de 3 ans.

### AIR ACTION SERIES™

# 4 RESCUE COPTER™

COLLECT ALL  
Collectionnez  
Les

# 4

\* SWITCH  
WING™

# 1

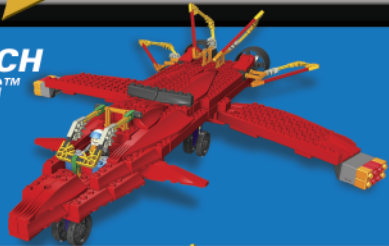

\* STUNT  
JET™

# 2



\* SPY  
PLANE™

# 3



**RESCUE  
COPTER**  
page 6

**INTRO BUILD**  
page 4



\* Sold separately.  
Vendus séparément.  
Se venden por separado.  
Separat erhältlich.  
Venduti separatamente.  
Vendidos separadamente.  
Afzonderlijk verkocht.  
Säljes separat.  
Sælges separat.  
Selges separat.  
Myydään erikseen.

Français  
Español  
Deutsch  
Italiano  
Português

page 18

Nederlands  
Svenska  
Dansk  
Norsk  
Suomi

page 19





# RESCUE COPTER INTRO BUILD

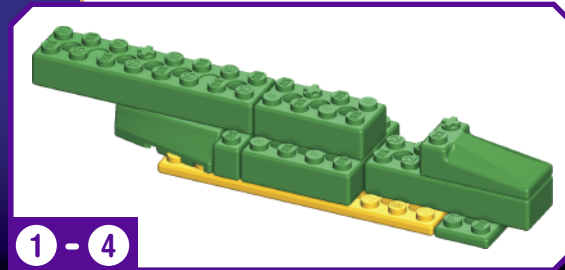
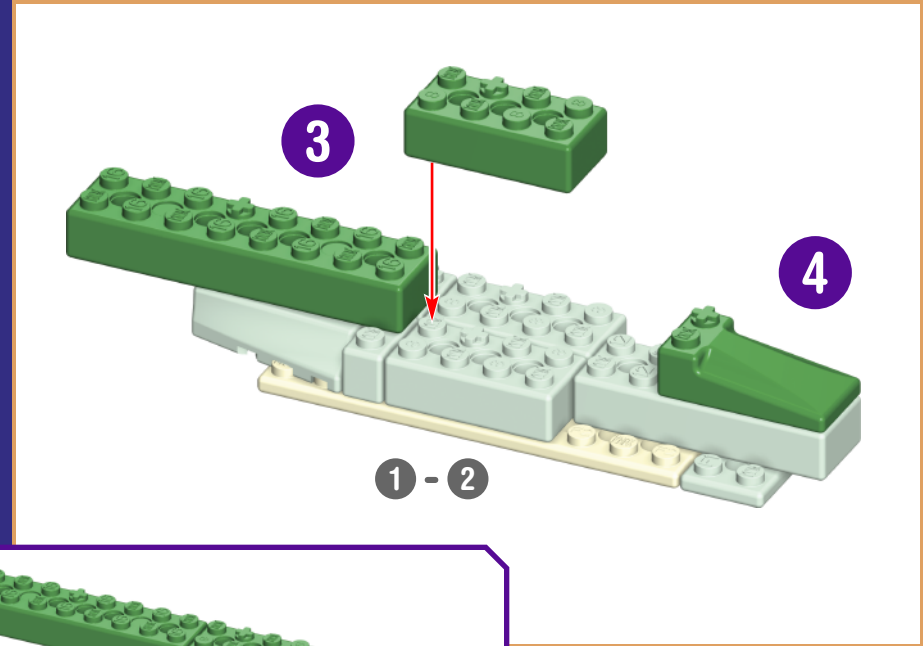
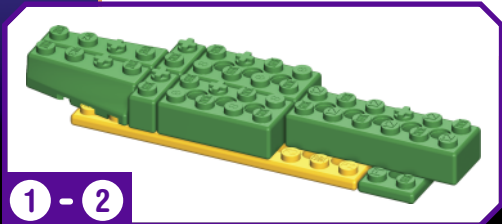
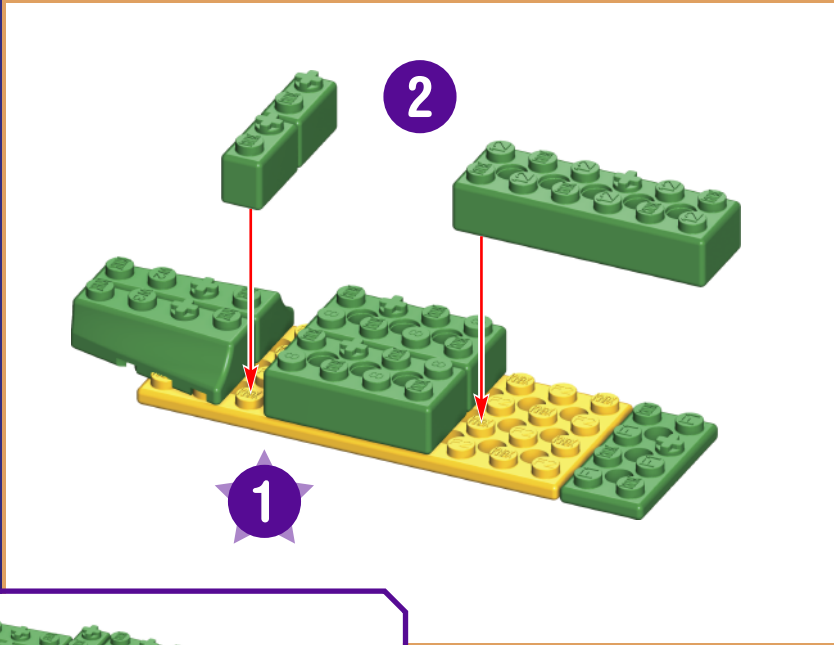

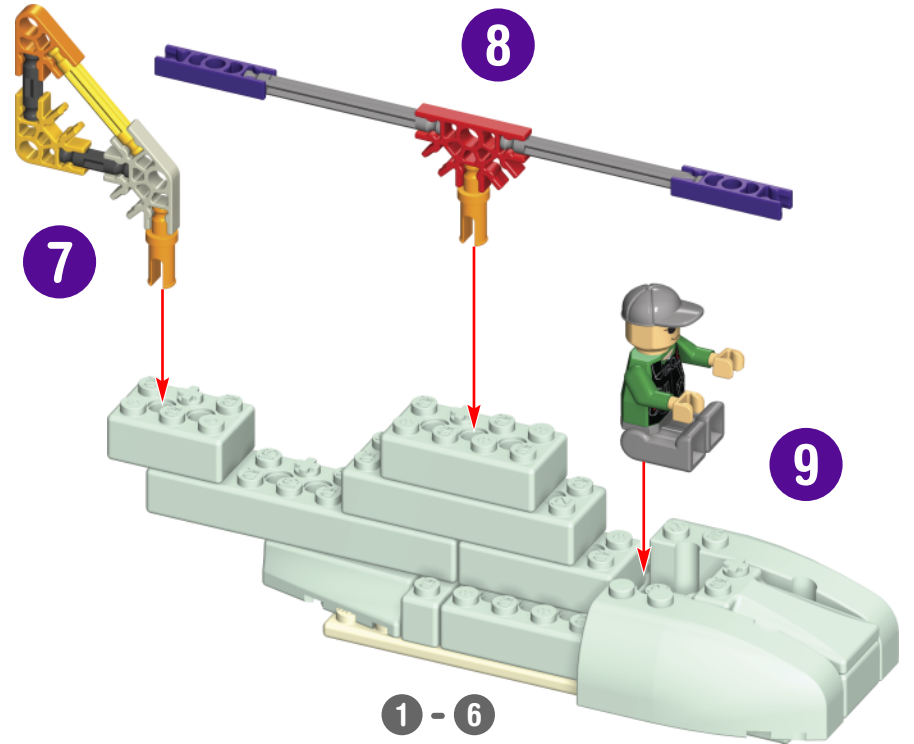
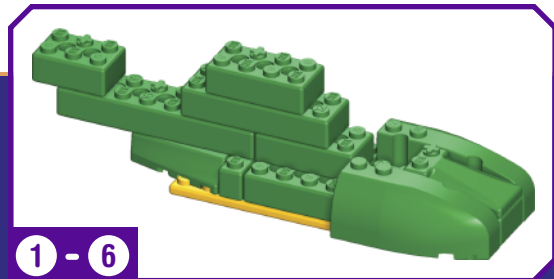
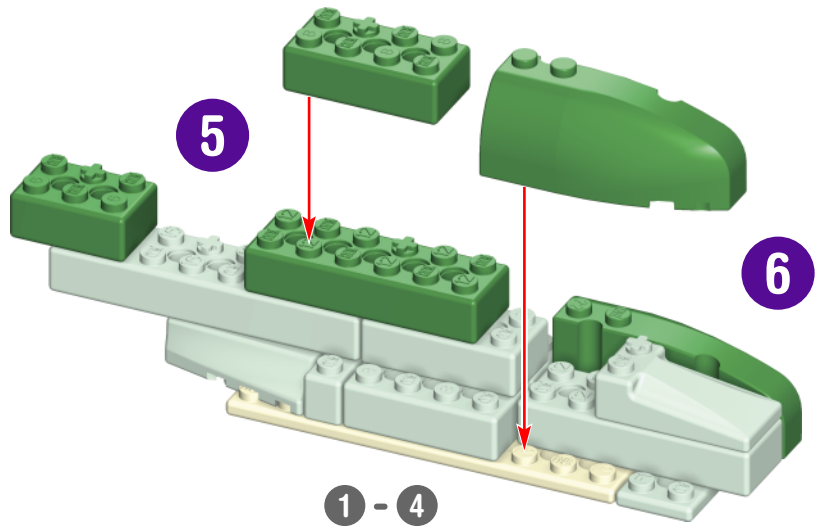



# RESCUE COPTER™

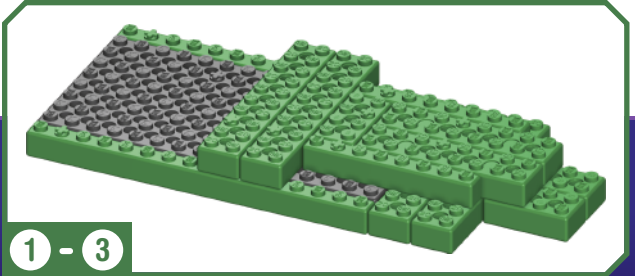
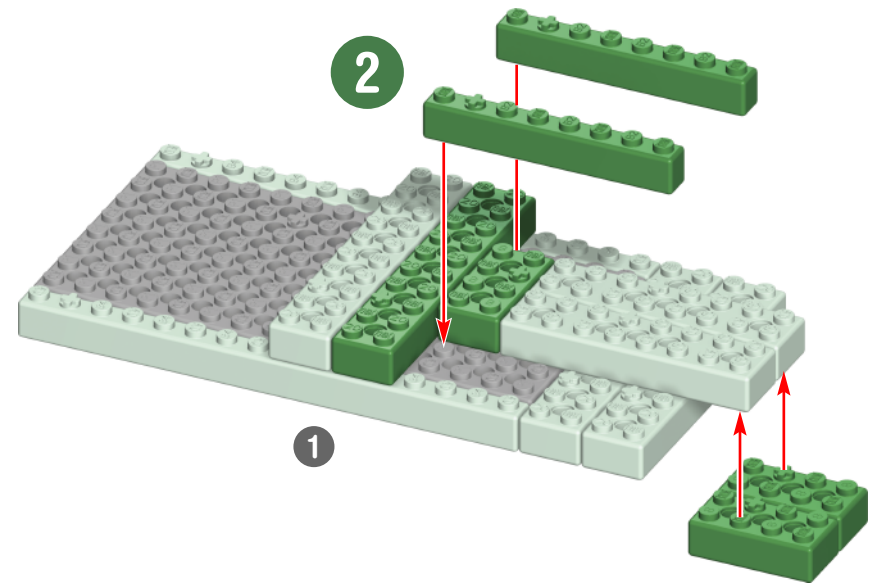
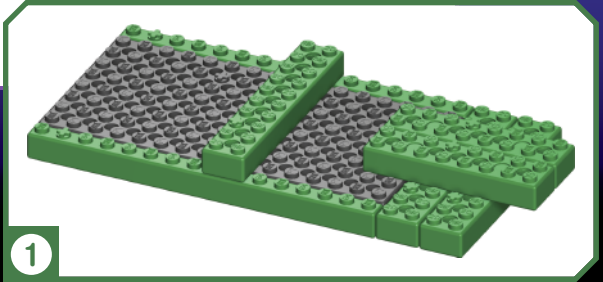
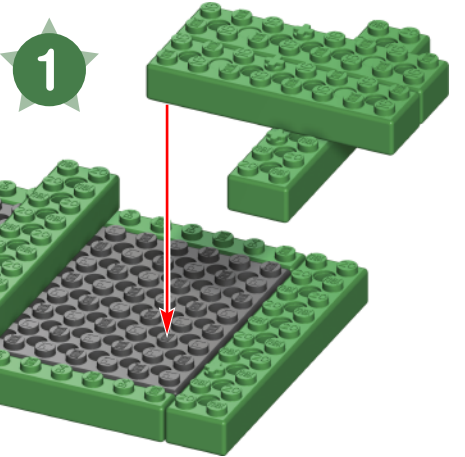

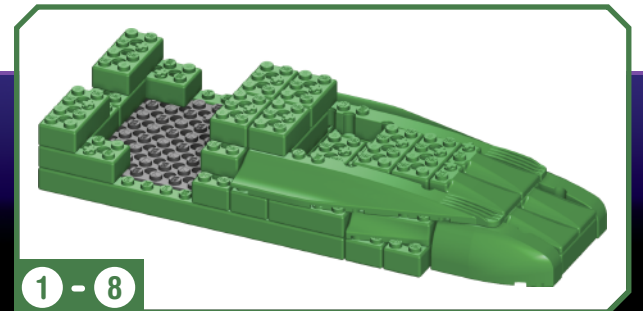
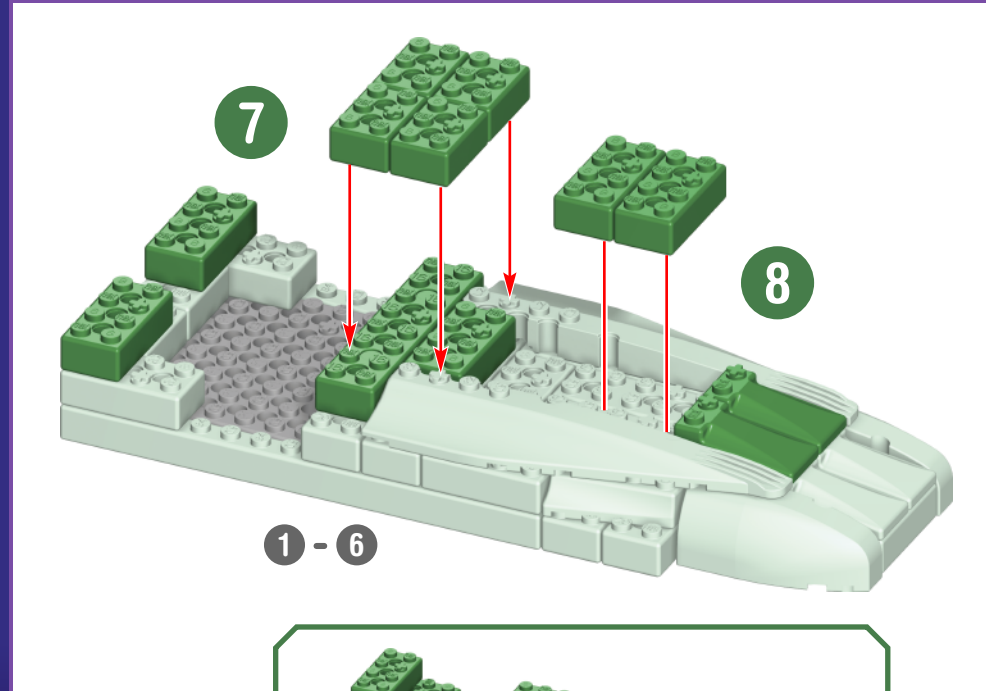
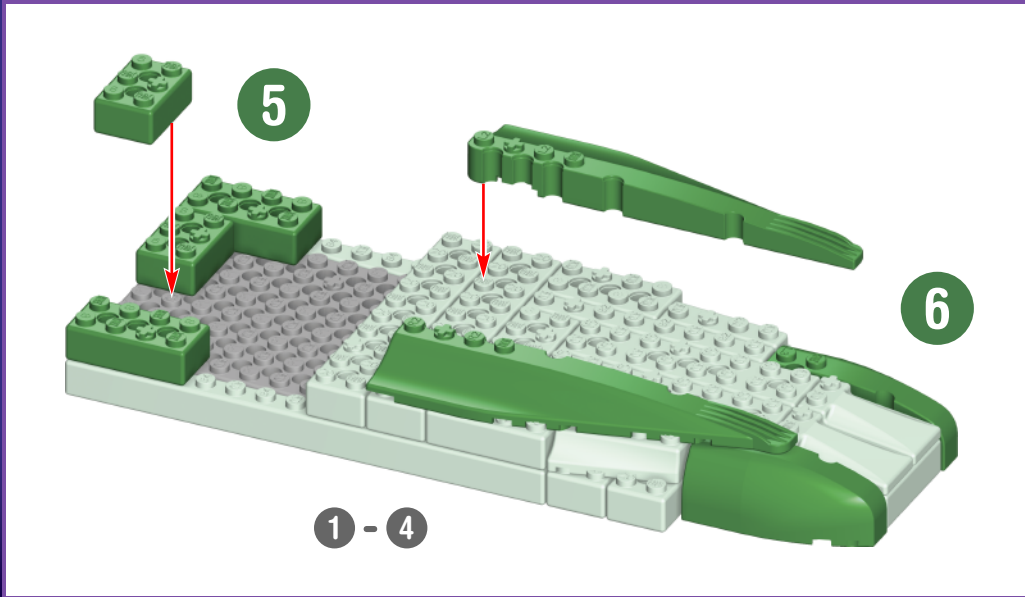
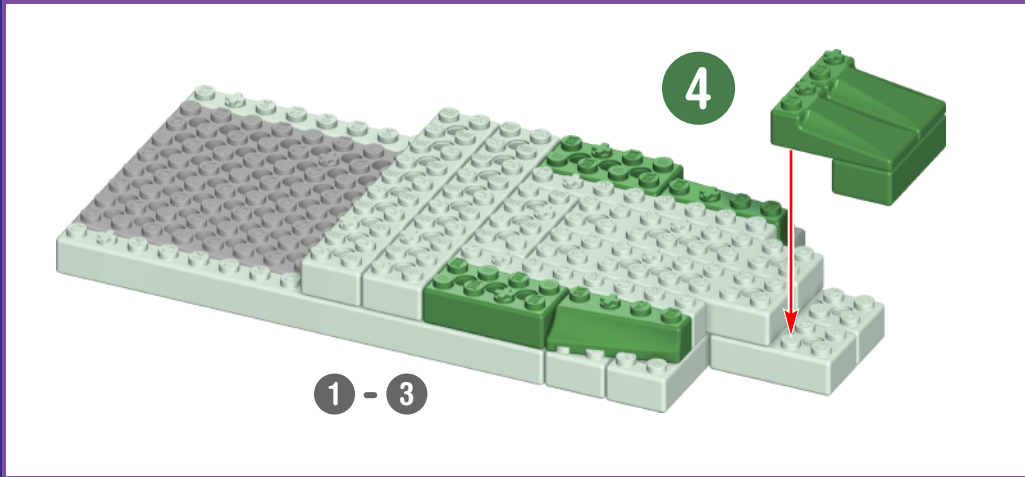

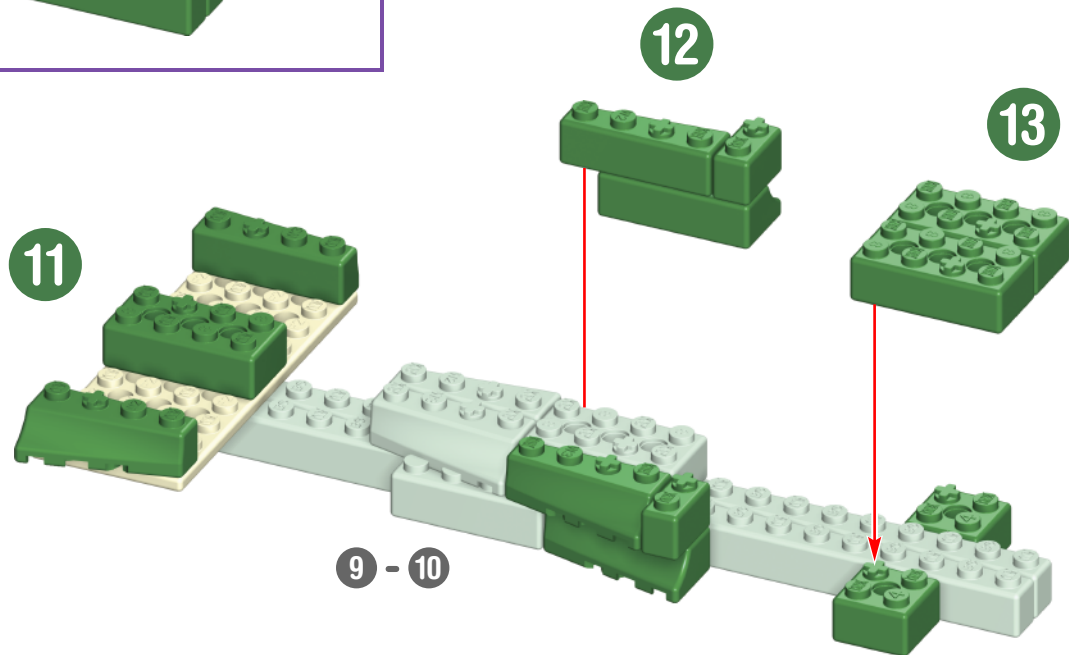
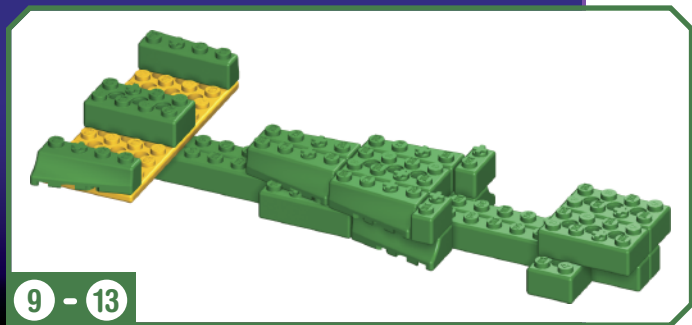
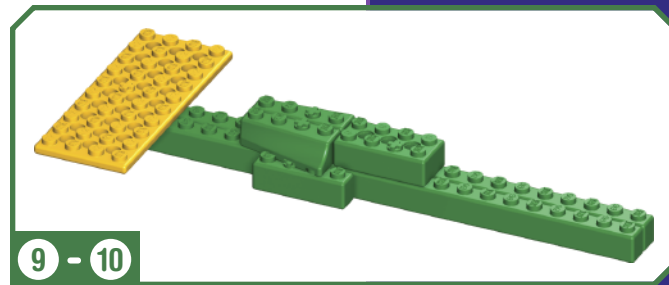
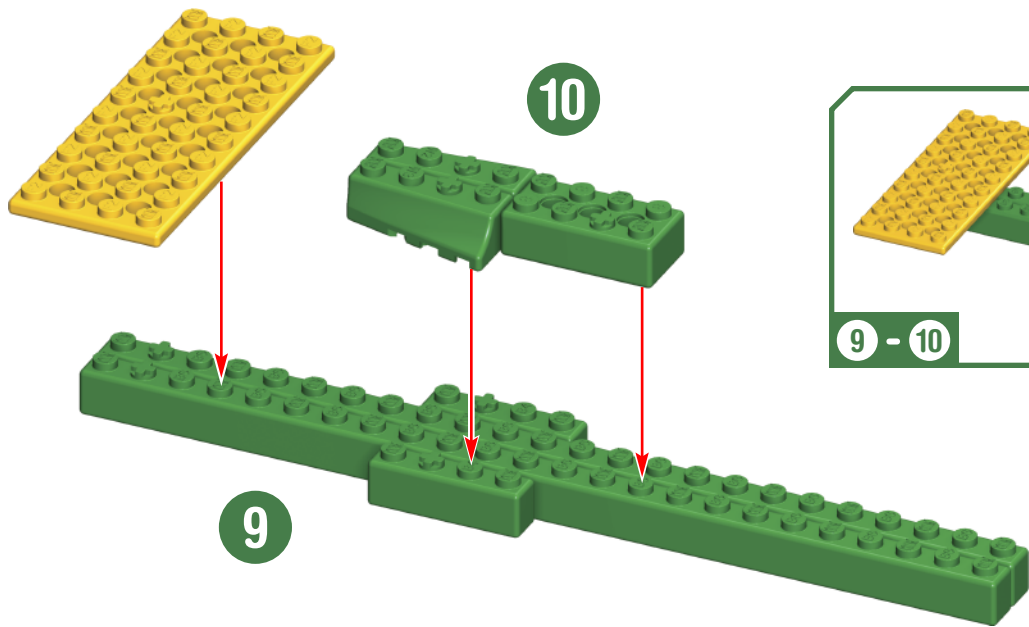

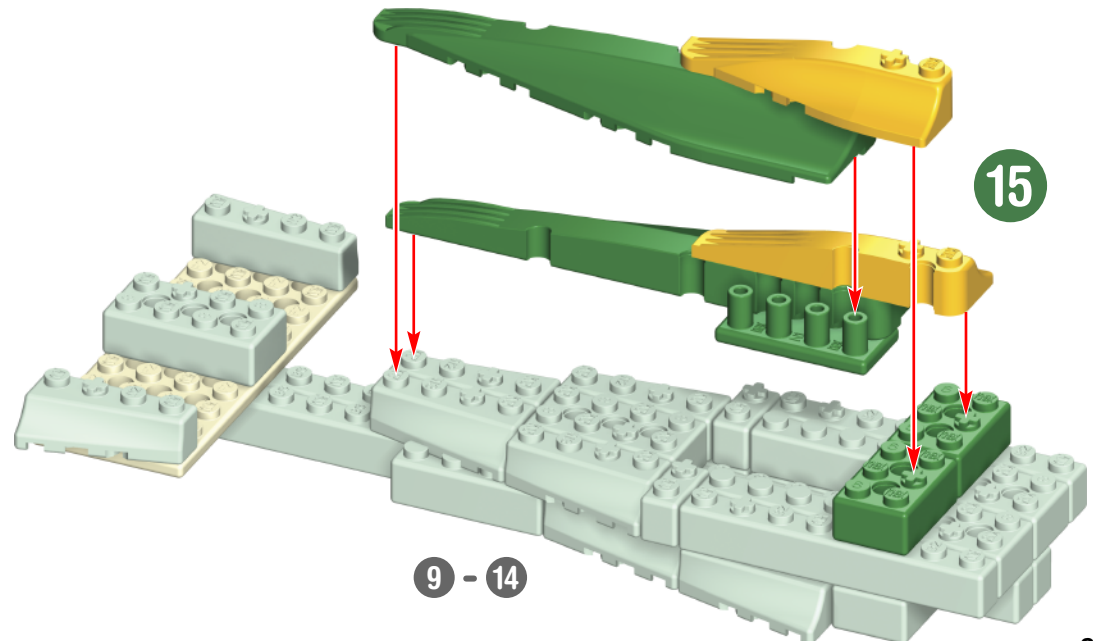
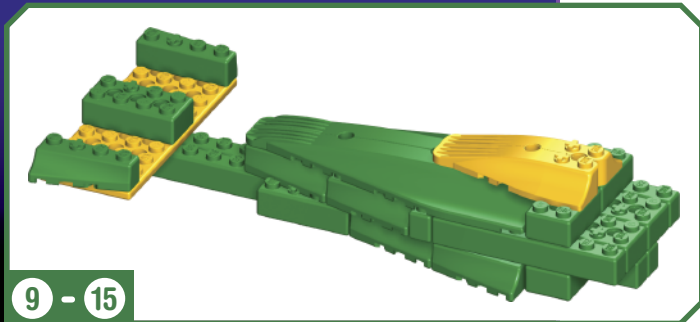
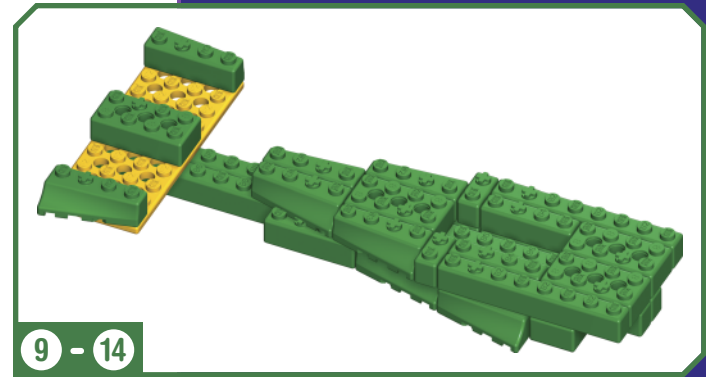
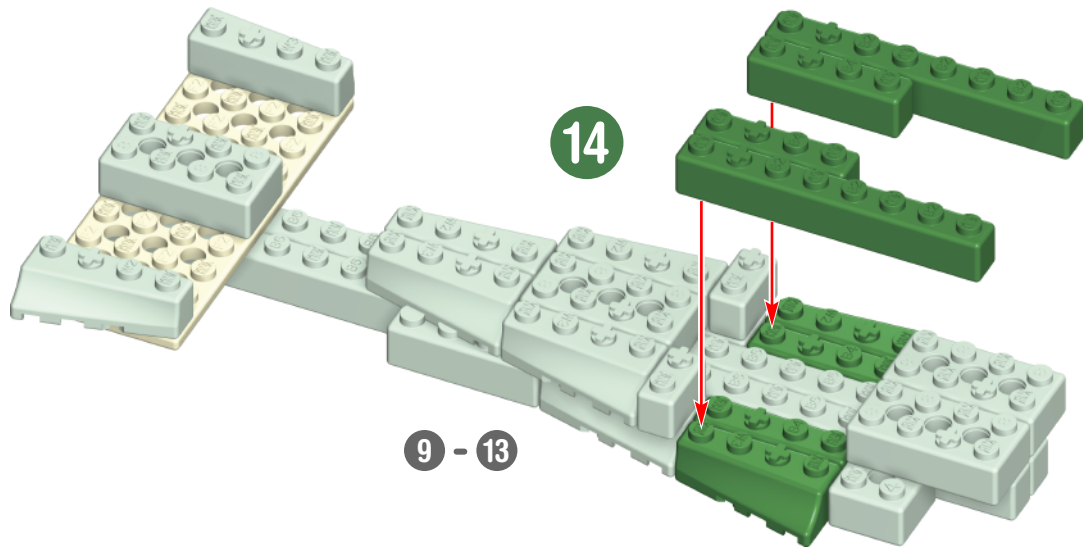

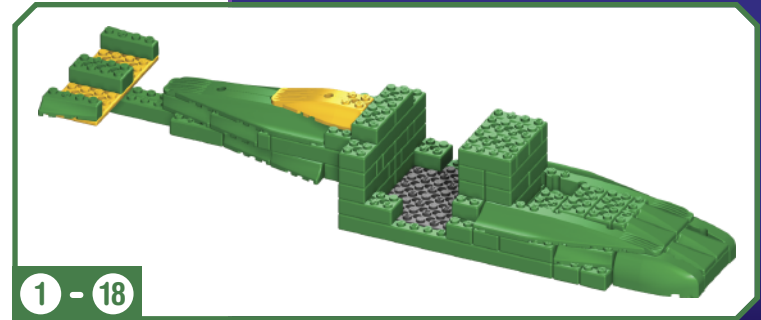
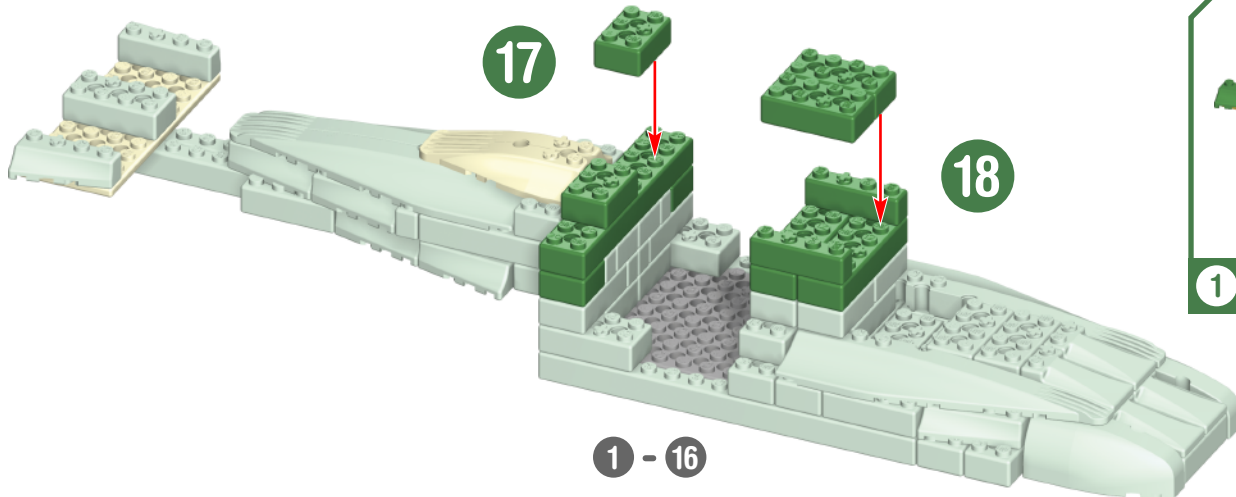
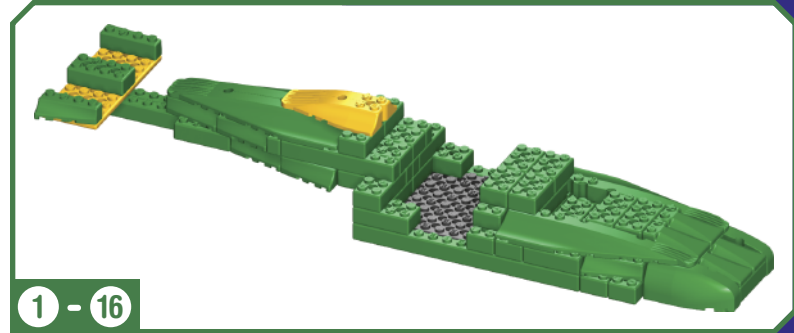
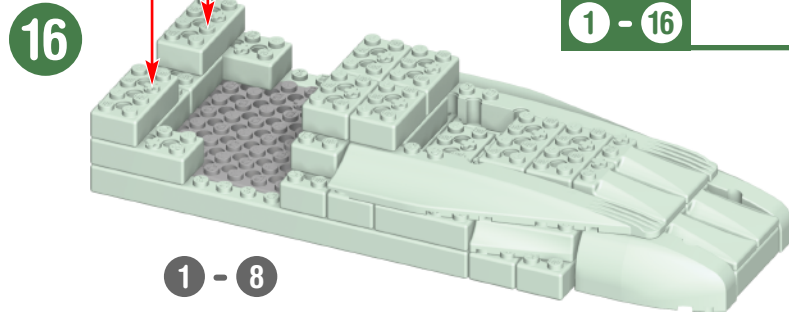
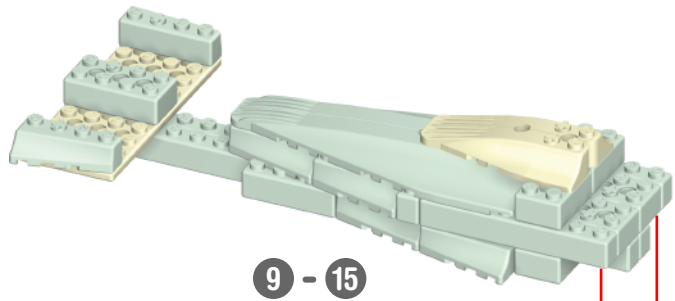

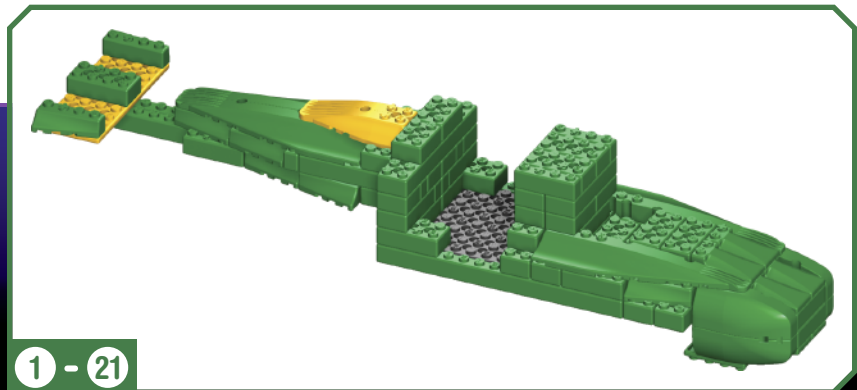
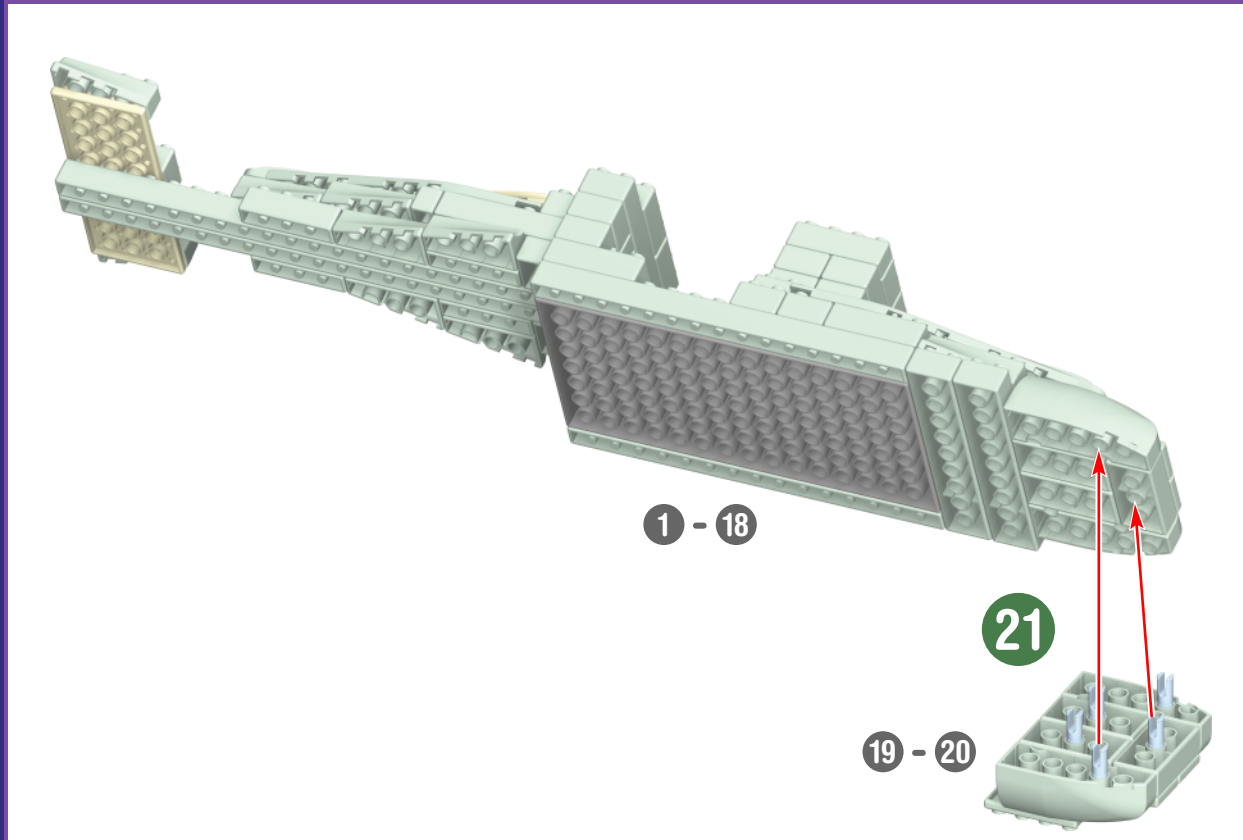
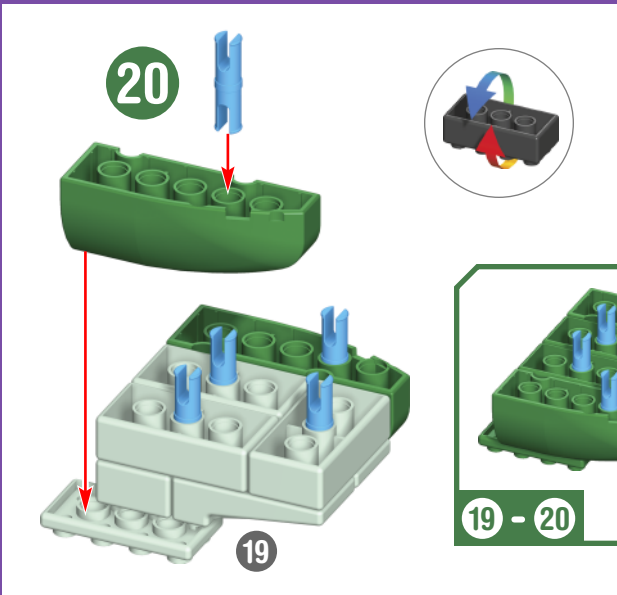
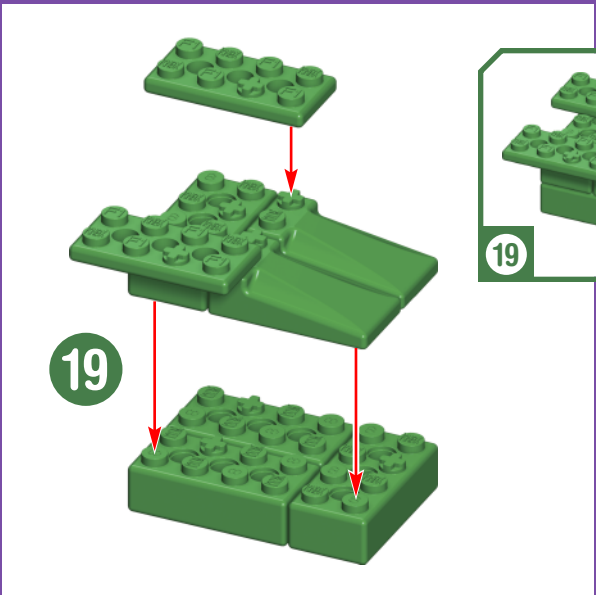

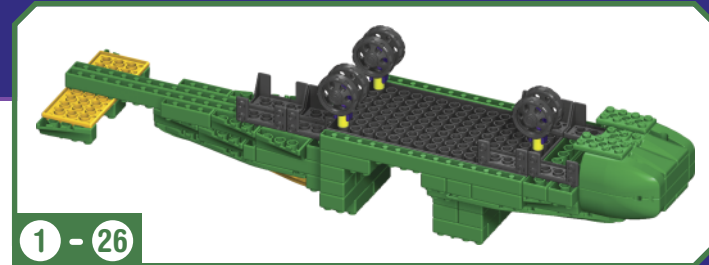
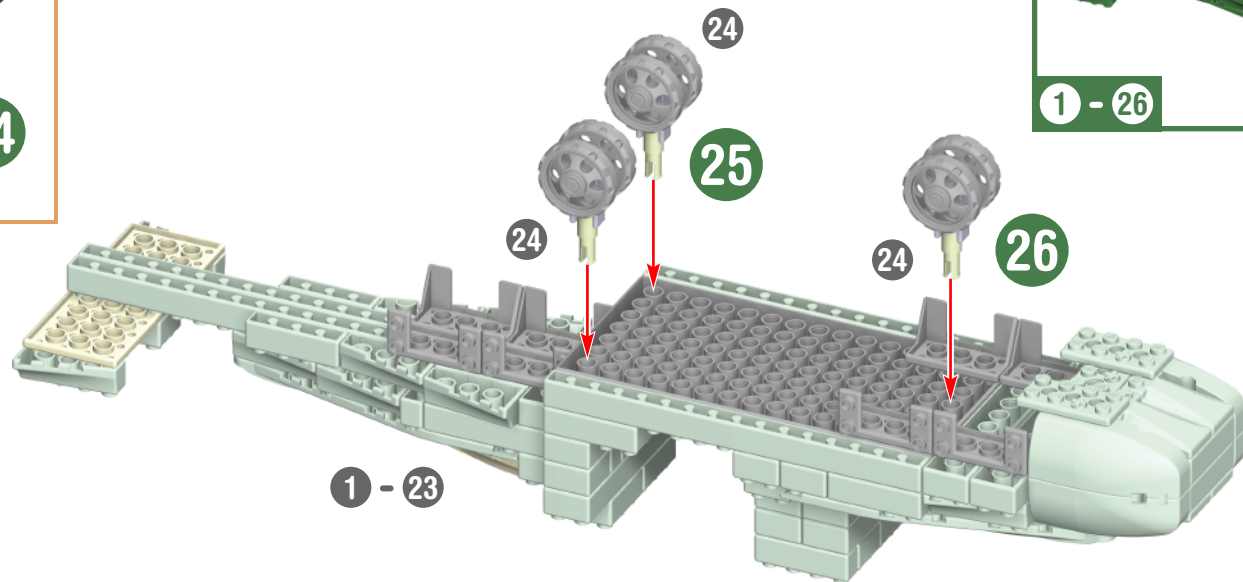
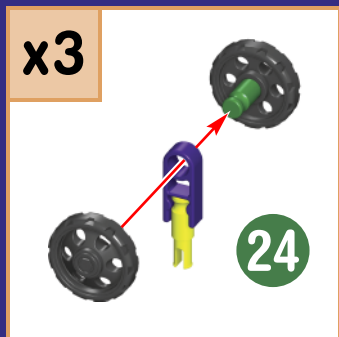
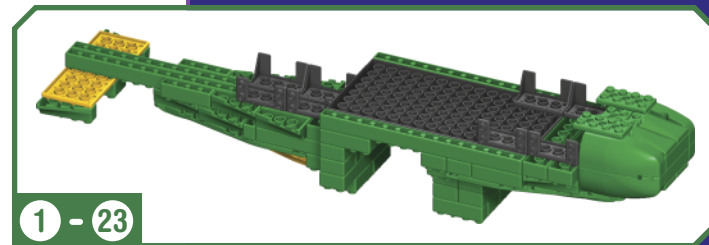
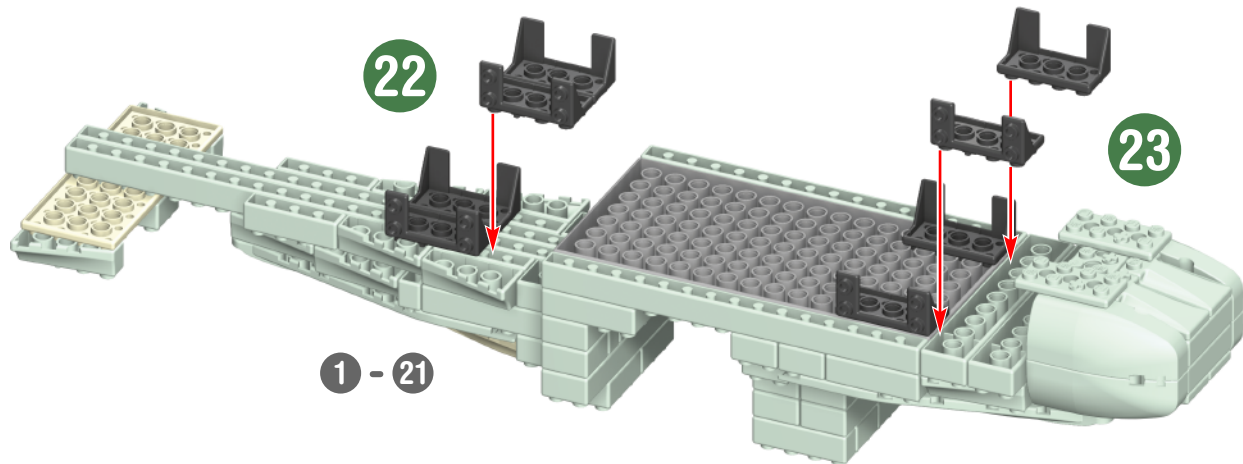

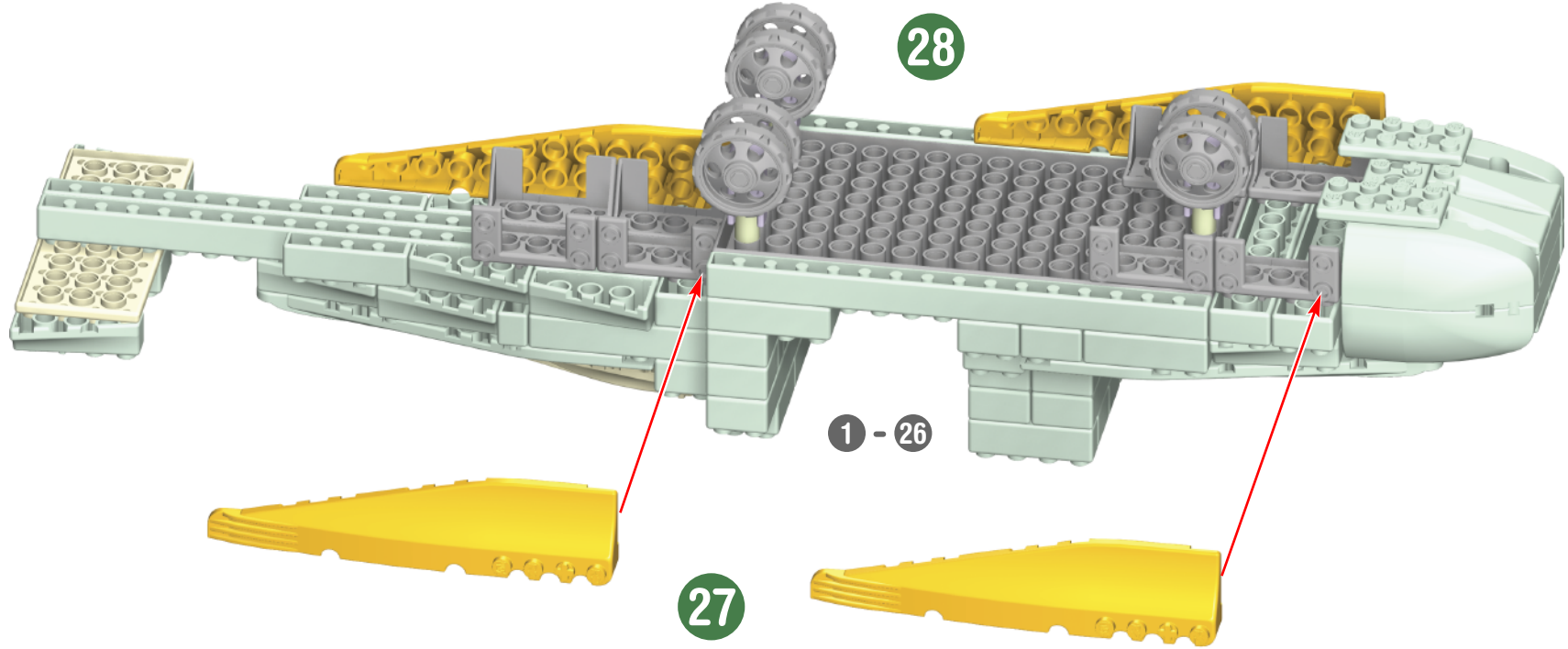

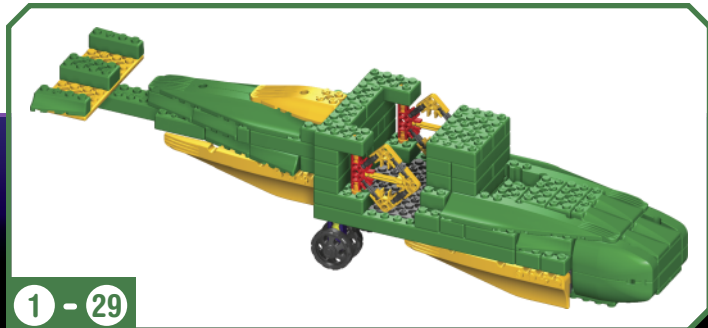
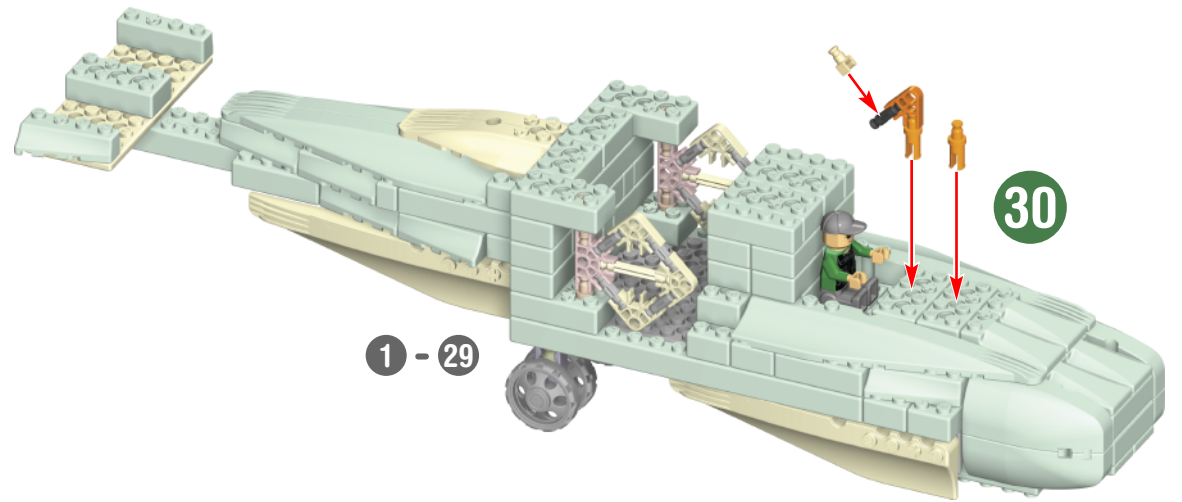
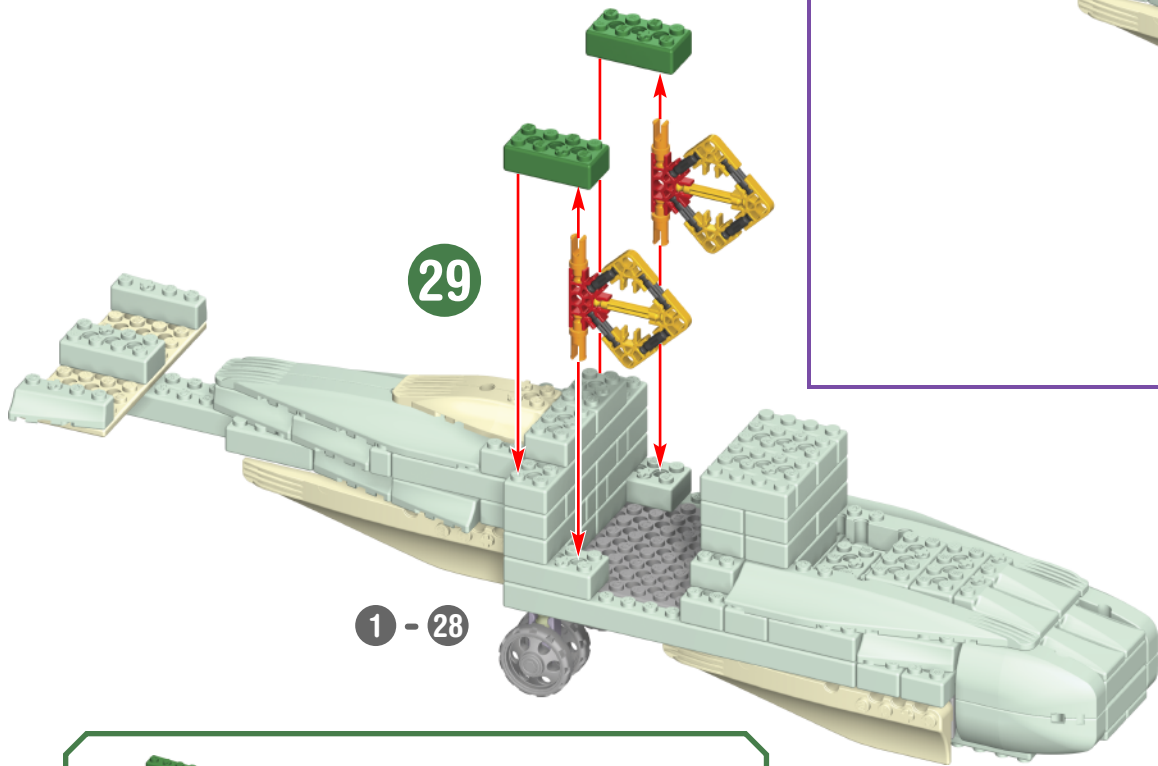

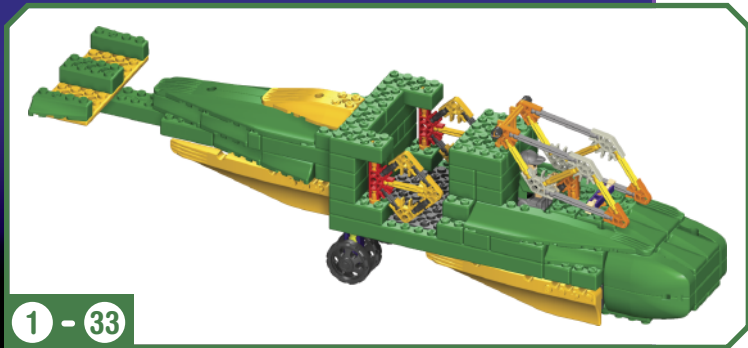
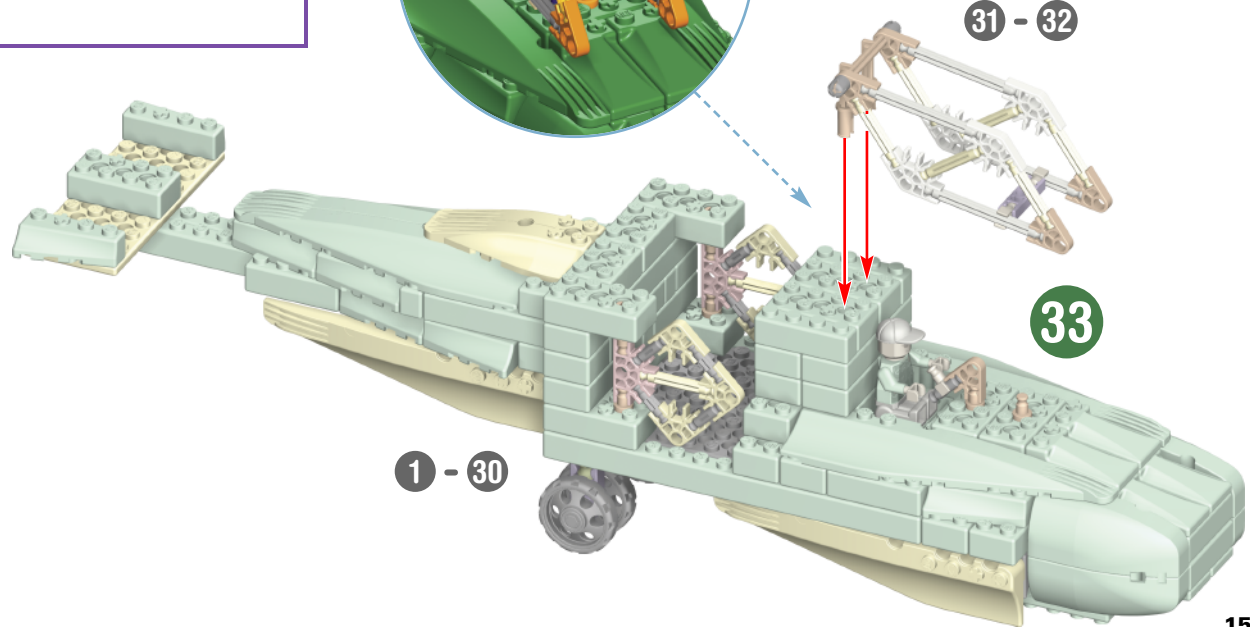
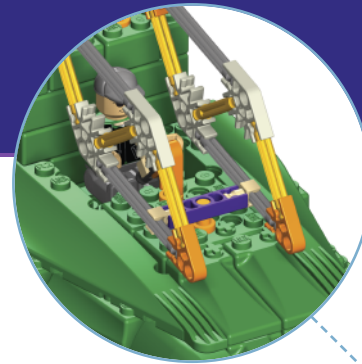
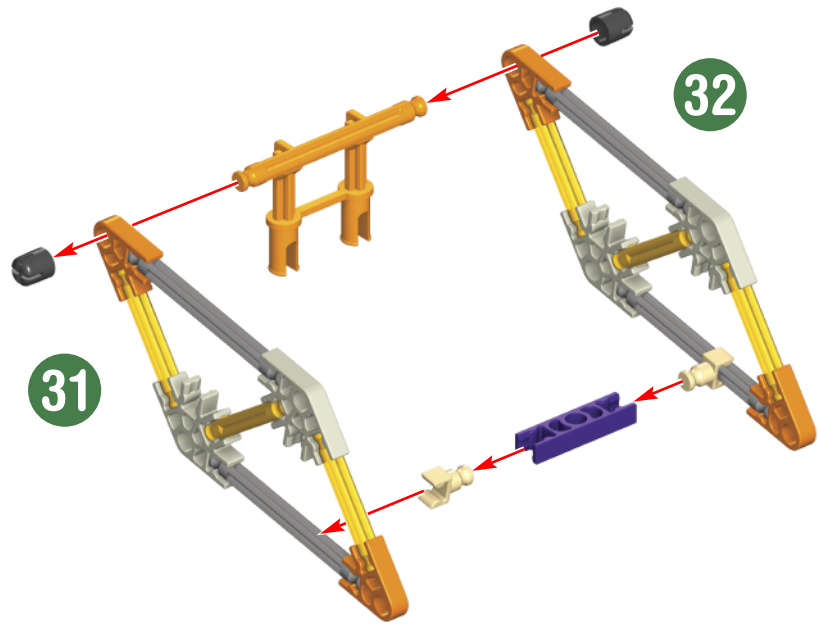

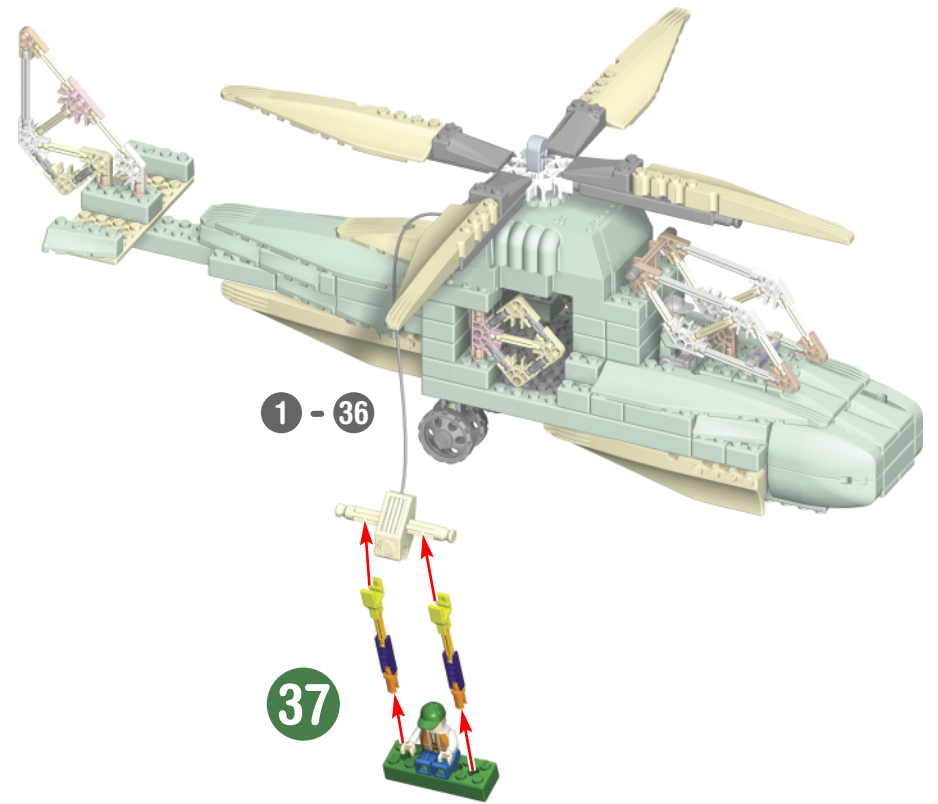
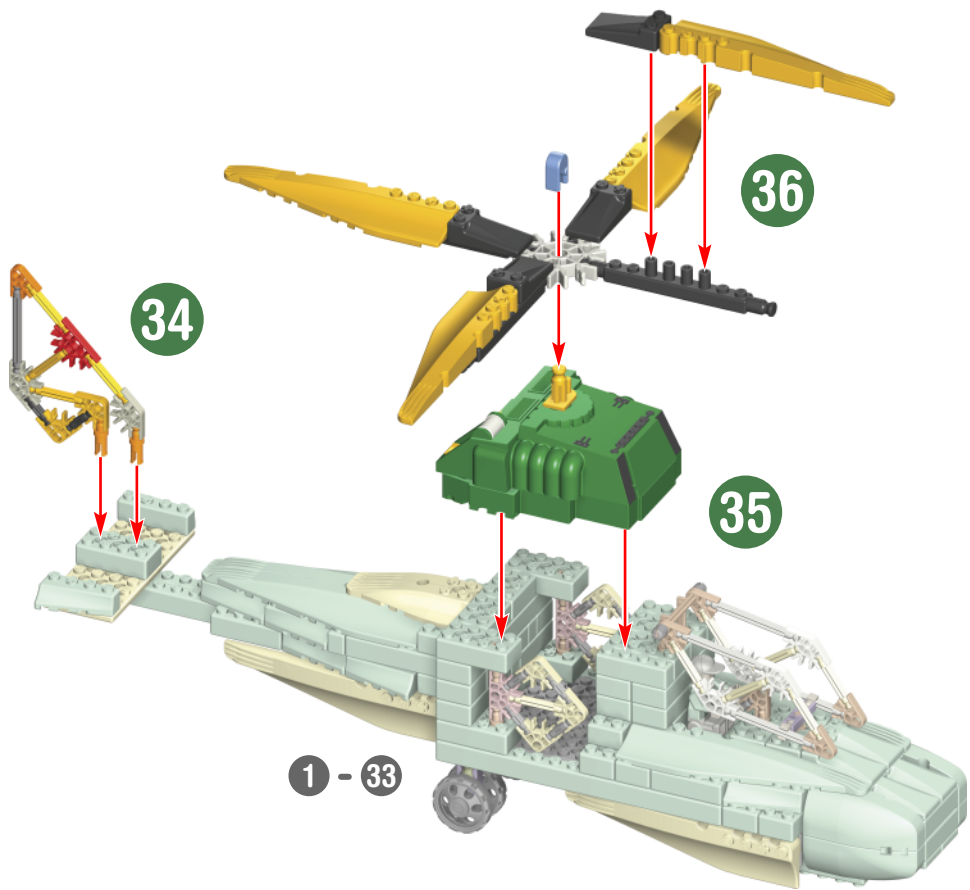

RESCUE COPTER™



\*SPY PLANE™

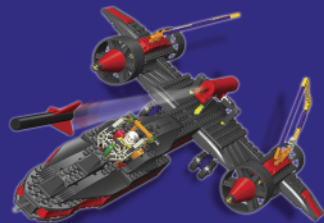

SPY / RESCUE COMBO BUILD™



\*Sold separately.  
Vendus séparément.  
Se venden por separado.  
Separat erhältlich.  
Venduti separatamente.  
Vendidos separadamente.  
Afzonderlijk verkocht.  
Säljes separat.  
Sælges separat.  
Myydään erikseen.

COLLECT ALL  
Collectionnez  
Les **4**



+



Instructions available at [www.knex.com/airaction](http://www.knex.com/airaction).



+



= **ULTRA PLANE™**



## FR Français

### Notions de base K'NEX pour le montage

**Commence la construction:** Pour commencer ton modèle, trouve le 1 et suis les chiffres. Chaque pièce a sa propre forme et sa propre couleur. Il suffit de regarder les illustrations pour retrouver les pièces correspondantes dans le jeu et de les connecter ensemble. Essaie de situer ton modèle dans le même sens que les instructions durant le montage. Les couleurs dégradées indiquent que cette section est déjà montée. Tu dois connecter la section suivante à l'endroit indiqué par les flèches.

### La Séparateur de Brique de K'NEX

#### Utilisation du Moteur

**ATTENTION :** Behalten Sie Motor weg vom Gesicht und Augen. Es ist falsch, um Motor auf jede andere Weise zu verwenden. Nehmen Sie Motorzusammenbau einzeln nicht. Behalten Sie Haar, kleidend und Finger weg von bewegenden Teilen.

#### Liste des pièces

Avant de commencer à construire, assure-toi de comparer les pièces dans ta boîte à la liste de pièces fournie ici. S'il manque quelque chose, téléphone-nous ou écris-nous en te servant des informations figurant au verso de la notice. Nous sommes là pour t'aider !

**Pour d'autres instructions K'NEX. Visite [knex.com/airaction](http://knex.com/airaction)**

## ES Español

### Consejos básicos de construcción de K'NEX

**Empieza a construir:** Para comenzar tu modelo, busca el 1 y sigue los números. Cada pieza tiene su propia forma y color. Simplemente mira los dibujos, busca las piezas correspondientes en tu juego y después conéctalas. Mientras construyes, trata de colocar tu modelo en la misma dirección que se muestra en las instrucciones. Los colores desteñidos muestran que esta sección ya está construida. Conecta las nuevas secciones en los lugares señalados por las flechas. Las nuevas piezas que agregues estarán en colores vivos.

### Separador de ladrillos

#### Utilización del Motor

**PRECAUCIÓN:** Sostén el modelo y el motor con cable de arranque lejos de la cara y los ojos. No uses el motor de ninguna manera que no sea la que se muestra. No desarmes el montaje del motor.

Mantén el cabello, la ropa y los dedos lejos de las partes que están en movimiento.

### Lista de piezas

Antes de empezar con la construcción, asegúrate de comparar las piezas en tu conjunto con la lista de las piezas aquí. Si faltan algunas, llámanos o escríbenos siguiendo las instrucciones en la página trasera. Estamos aquí para ayudarte.

**Para más instrucciones de K'NEX. Visitar [knex.com/airaction](http://knex.com/airaction)**

## DE Deutsch

### Grundlegende Bauanleitungen für K'NEX

**Los geht's mit dem Bauen:** Um mit dem Bauen deines Modells zu beginnen, suche die Nummer 1 und folge den laufenden Nummern. Jedes Teil hat seine eigene Form und Farbe. Schau dir einfach die Abbildungen an, such die Teile in deinem Bausatz, die so aussehen wie das, was du auf der Abbildung siehst und steck sie ineinander. Versuche, dein Modell beim Zusammenbauen so zu orientieren, dass es in die gleiche Richtung weist, wie es in den Anleitungen beschrieben und gezeigt wird. Blasse Farben weisen darauf hin, dass dieser Streckenabschnitt bereits zusammengebaut ist.

### Stein-Separator

#### Verwenden des Motors

**VORSICHT:** Achte darauf, dass du das Motorrad und den Aufziehmotor von deinem Gesicht und deinen Augen entfernt hältst. Verwende den Motor nur so, wie du es auf der Abbildung angezeigt siehst. Die Motoreinheit darf nicht auseinandergenommen werden. Haare, Kleidungsstücke und Finger immer von den beweglichen Teilen fernhalten.

#### Teileliste

Bevor du mit dem Bauen anfängst, solltest du prüfen ob die Teile in deinem Bausatz mit denen auf dieser Teileliste übereinstimmen. Falls etwas fehlt, rufe uns an oder schreibe uns (siehe Rückseite). Wir sind für dich da!

**Für weitere K'NEX-Anleitungen. Besuche [knex.com/airaction](http://knex.com/airaction)**

## IT Italiano

### Istruzioni di base per costruire con K'NEX

**Comincia a costruire:** Per iniziare il modello, cerca il numero 1 e segui i numeri. Ogni pezzo ha una sua forma e un suo colore.

Guarda la figura, trova i pezzi corrispondenti nel set e mettili insieme. Cerca di tenere il modello nella stessa direzione della figura e in tal modo sarà più semplice attaccare i pezzi nei posti giusti. I colori spenti ti dicono che questa sezione è già stata costruita. Dovrai collegare la nuova sezione al punto indicato dalla punta della freccia.

### Arnese per separare

#### Utilizzando il Motore

**ATTENZIONE:** non giocare con questo giocattolo vicino il viso e gli occhi. Non utilizzare a motore in qualsiasi altro modo a quello indicato. Non aprire il motore. Tenere i capelli, l'abbigliamento e le dita lontano da parti in movimento.

#### Elenco delle parti

Prima di cominciare a costruire, accertati di confrontare le parti che sono nel tuo set con l'elenco delle parti qui. Se ne manca una chiamaci o scrivici usando le informazioni che sono nella retrocopertina. Noi siamo qui per aiutarti!

**Per altre istruzioni K'NEX. Visita [knex.com/airaction](http://knex.com/airaction)**

## PT Português

### Pontos básicos para a construção K'NEX

**Inicia a construção:** Para começar o teu modelo, procura o 1 e segue os números. Cada peça tem a sua própria forma definida e cor. Basta simplesmente olhares para a ilustração, procurar as peças do teu jogo correspondentes às que estás a ver e, em seguida, conectar umas nas outras. Enquanto estás a montar as peças, tenta manter o teu modelo na mesma direcção, conforme mostrado na ilustração, para assim ligares as peças correctamente. As cores desbotadas indicam que esta secção já está montada. Passarás então a fazer a conexão da nova secção no local indicado pelas setas.

### Ferramenta separadora dos cubos

#### Utilização do Motor

**PRUDÊNCIA:** não jogue com este brinquedo perto da sua cara e olhos. Não use o motor de nenhum outro modo do que é mostrado. Não abra o motor. Guarde cabelo, vestindo e dedos longe de mover partes.

#### Lista de peças

Antes de iniciares a construção, certifica-te de que comparas as peças do teu conjunto com a lista das peças aqui. Se faltar algu-

ma peça telefona ou escreve-nos usando as informações indicadas na contracapa. Estamos aqui para te ajudar!

**Para descobrir mais instruções da K’NEX. Visita a [knex.com/airaction](http://knex.com/airaction)**

## **(NL) Nederlands**

### **Basisstappen voor K’NEX bouwen**

**Begin te bouwen:** Om met je model te beginnen, vind eerst het nummer 1 en volg de nummers. Elk stuk heeft zijn eigen vorm en kleur. Kijk gewoonweg naar de afbeeldingen, vind de overeenstemmende stukken terug in je geheel en maak ze aan mekaar vast. Tracht je model in dezelfde richting te plaatsen als de aanwijzingen terwijl je bouwt en monteert. De vervaagde kleuren duiden aan dat dit deel reeds is opgebouwd. Gelieve het nieuwe deel vast te koppelen op de plaats aangeduid door de pijlen.

### **Scheidingsinstrument voor de stenen**

#### **Met Behulp Van de Motor**

**OPGEPAST:** Hou het model en de motor met trekkoord verwijderd van het gezicht en de ogen. Gebruik de motor uitsluitend op de manier afgebeeld. Haal de motor niet uit mekaar. Hou haar, kleding en vingers verwijderd van draaiende onderdelen.

#### **Onderdelenlijst**

Voor je begint te bouwen, vergewis je ervan de onderdelen in je geheel na te gaan met de onderdelenlijst hier. Wanneer iets ontbreekt, bel ons op of schrijf ons door gebruik te maken van de informatie op het achterblad. We staan er om je te helpen !

**Voor meer K’NEX aanwijzingen. Bezoek [knex.com/airaction](http://knex.com/airaction)**

## **(SV) Svenska**

### **K’NEX grundläggande bygginformation**

**Börja bygga:** Varje del har sin egen färg och form. Titta på bilden, hitta delarna som passar och sätt ihop dem. Försök att hålla din modell i samma riktning som på bilden så att du fäster delen på rätt ställe. De bleka färgerna anger sektioner som du redan byggt. Du ska koppla nästa delar till ställena som anges med pilarna. Det finns inte pilar för varje kopplingspunkt.

#### **Verktyg för separering av klossar**

#### **Med Hjälp av Motor**

**WARNING:** Försök inte leka med den här leksaken nära ditt ansikte

och ögon. Använd inte motorn på något annat sätt än det visar. Öppna inte motorn. Håll håret, kläder och fingrar borta från rörliga delar.

### **Komponentlista**

Innan du börjar bygga ska du jämföra delarna som ingår i satsen med komponentlistan. Om någonting saknas ska du ringa eller skriva till oss. Kontaktuppgifterna finns på baksidan. Vi finns här för att hjälpa dig!

**För ytterligare K’NEX anvisningar. Logga in till [knex.com/airaction](http://knex.com/airaction)**

## **(DA) Dansk**

### **K’NEX bygningsprincipper**

**Bygnd at bygge:** Hver del har sin egen farve og form. Se på billedet, find de dele, der matcher, og sæt dem sammen. Prøv at holde din model i samme retning som billedet, så du kommer til at sætte delen fast på den rette plads. De faldede farver er de afsnit, du allerede har bygget. Du skal samle de næste dele på det sted, som pilene peger på. Der findes ikke nogen pil for hvert eneste samlingssted.

### **Redskab til at skille byggeklodserne fra hinanden**

#### **Spille med Motor**

**ADVARSEL:** Undlad at lege med det legetøj i nærheden af dit ansigt og øjne. Må ikke anvendes motor på nogen anden måde, end det er vist. Undlad at åbne motoren. Hold hår, tøj og fingre væk fra bevægelige dele.

#### **Fortegnelse over delene**

Før du begynder at bygge, skal du sørge for at sammenligne delene i byggesættet med delene i denne fortegnelse. Hvis der mangler noget, bedes du ringe eller skrive til os. Oplysninger om nummer og adresse står på bagsiden. Vi er til for at hjælpe dig!

**Hvor der findes flere K’NEX brugsanvisninger. Aflæg besøg på [knex.com/airaction](http://knex.com/airaction)**

## **(NO) Norsk**

### **K’NEX grunnbygging**

**Sett i gang byggingen:** Hver del har sin egen farge og fasong. Se på bildet, finn de delene som tilsvarer hverandre og sett de sammen. Forsøk å holde modellen din i samme retning som bildet slik at stykket festes til det rette stedet. Det bleke fargene er de sek-

sjonene som du allerede har bygget. Du skal feste de neste delene der hvor pilene peker. Det finnes ikke en pil for hvert skjøtepunktsted.

### **Mursteinsatskiller**

#### **Ved Hjelp av Motor**

**FORSIKTIG:** Ikke lek med denne leken nær ansiktet og øyne. Ikke bruk motoren på annen måte enn den er vist. Ikke åpne motoren. Hold hår, klær og fingrene vekk fra bevegelige deler.

#### **Liste over deler**

Før du begynner å bygge, pass på å sammenligne delene i settet ditt med de delene som står oppført her. Dersom noen deler mangler, se baksiden av denne veiledningen for hvordan du kan ringe eller skrive til oss. Vi er her for å hjelpe deg!

**For andre K’NEX-veiledninger. Besøk [knex.com/airaction](http://knex.com/airaction)**

## **(FI) Suomi**

### **K’NEX perusrakennusohjeita**

**Aloita rakentaminen:** Jokaisella osalla on oma värinsä ja muotonsa. Katso kuvaa, etsi käsiisi toisinsa sopivat palat ja pane ne yhteen. Yritä pitää mallisi samassa suunnassa kuin kuvassa jotta varmasti kiinnität osan oikeaan kohtaan. Haaleat värit osoittavat rakenteita, jotka olet jo tehnyt. Liitä seuraavat osat nuolien osoittamiin kohtiin. Nuolia ei ole jokaisessa liitännäkohdassa.

#### **Palikoiden erottamistyökalu**

#### **Käyttämällä Moottorin**

**VAROITUS:** Älä pelaa tätä lelua lähellä kasvoja ja silmiä. Älä käytä moottoria, millään muulla tavalla kuin se näkyy. Älä avaa moottori. Pidä hiukset, vaatteet ja sormet pois liikkuvat osat.

#### **Osaluettelo**

Ennen kuin aloitat rakentamisen, sinun tulee verrata sarjaasi sisältäviä osat tähän osaluetteloon. Jos jotakin puuttuu, soita tai kirjoita meille käyttäen takakannessa olevia yhteystietoja. Olemme valmiita auttamaan sinua!

**Niin saat lisää K’NEX ohjeita. Loggautu sivustoon [knex.com/airaction](http://knex.com/airaction)**

# KNEX.COM

K'NEX Customer Service. Call 1-800-KID-KNEX (USA/CAN only); Write to email@knex.com; Visit www.knex.com  
For Customer Service outside USA/CAN contact your local distributor at: http://www.knex.com/distributors  
(FR) Le Service clients hors d'USA/CAN, s'il vous plaît contacter le distributeur local.  
L'information de distributeur peut être trouvée à http://www.knex.com/distributors  
(AZ) (NZ) (UK) (DE) (NL) (BE) (CH) (CL) (PE) http://www.knex.com/distributors  
(UK) TOMY Careline, PO Box 20, Totton, Hants, SO40 3YF; Tel 023 8066 2600  
(FR) ALLO TOMY SAV, Parc d'affaires international, 74166 ARCHAMPS; Tél 0 820 013 013  
(UK) (FR) (DE) (NL) http://www.tomy.eu

## RACECAR RALLY SERIES™

COLLECT ALL  
Collectionnez  
Les **4**

Sold separately.  
Vendus séparément.  
Se venden por separado.  
Separat erhältlich.  
Venduti separatamente.  
Vendidos separadamente.  
Afzonderlijk verkocht.  
Säljes separat.  
Sælges separat.  
Myydään erikseen.



# COLLECT & BUILD™

Product & colors may vary. Models can be built one at a time. K'NEX is a registered trademarks of K'NEX Limited Partnership Group. Manufactured under U.S. Patents/Fabriqu  sous brevets am ricains/Fabricado bajo patentes de EE.UU. 5,199,919; 5,350,331; 5,061,219; 7,267,598; D393,417; D412,020; D556,271; D552,190; D550,782; D550,784; D550,785; D553,203; D553,204. Other U.S. and foreign patents pending. Community design No. 000 645338-001-0002. Conforms to ASTM F963-07.

(FR) Produits et couleurs peuvent varier. La plupart des mod les ne peuvent  tre construits que un   un. K'NEX est une marque d pos e de K'NEX Limited Partnership Group. Autres brevets am ricains et  trangers en instance. Le dessin ou mod le communautaire 000 645338-001-0002. Conforme aux ASTM F963-07.

(ES) El producto y los colores pueden variar. La mayor a de los modelos se puede construir uno a la vez. K'NEX es una marca registrada de K'NEX Limited Partnership Group. Otras patentes de EE.UU. y pa ses extranjeros pendientes. N mero de dise o de comunidad 000 645338-001-0002. Cumple con F963-07 de la ASTM.

- Identifies Genuine K'NEX Bricks.
- Identifie que ce sont d'authentiques briques K'NEX.
- Identifica los ladrillos genuinos de K'NEX.
- Identifiziert echte K'NEX-Bausteine.
- Edentifica i veri blocchi K'NEX.
- Identifica que s o cubos genuinos da K'NEX.
- Identificeert K'NEX bakstenen voor.
- Anger  kta K'NEX klossar.
- Identifierer  gte K'NEX brikker.
- Identifiserer ekte K'NEX-murstein.
- Osoittaa aitoja K'NEX paloja.



 2009 K'NEX Limited  
Partnership Group  
P.O. Box 700  
Hatfield, PA 19440-0700



409471.11-V1-01/09