

⚠ WARNING:
CHOKING HAZARD – Small Parts.
Not for Children under 3 years.

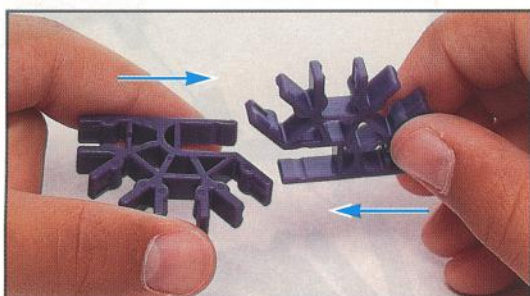

⚠ AVERTISSEMENT!
Danger d'étouffement. Pièces de petite taille.
Ne pas donner aux enfants de moins de 3 ans.

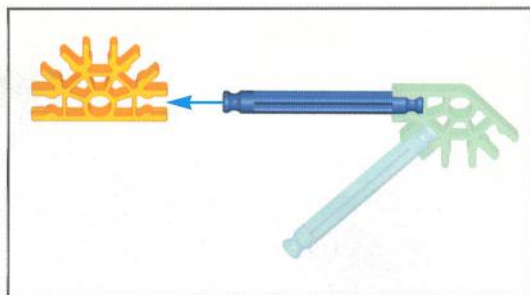
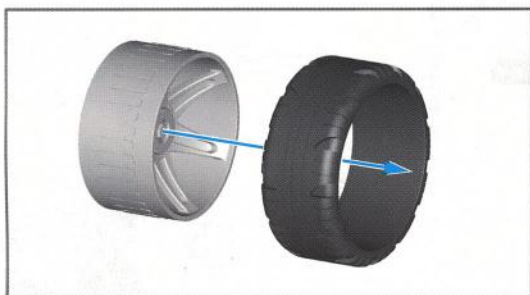

- USA Building Tips:** Each K'NEX piece has its own color and shape; match it to pieces in the picture instructions. Put pieces together exactly as pictures show. Faded colors indicate sections previously built; Connecting points will be in full color.
- Be sure to put Rods in the correct slots of Connectors, so you have proper angles in your finished model.
 - It's very important to position blue and purple Connectors in a specific direction. Pay close attention to the instructions, and position these Connectors horizontally or vertically exactly as they are shown. Push together tightly until you hear a "click".
 - Pay close attention to the number of blue Spacers needed.
 - Teeth of gears need to line up properly for model to work.

- F Conseils D'Assemblage:** Chaque pièce K'NEX a une couleur et une forme bien à elle. Faites correspondre et montez les pièces les unes sur les autres en suivant exactement les instructions illustrées. Les couleurs plus claires indiquent les sections déjà construites. Les points de jonction sont indiqués en couleurs vives.
- Assurez-vous de bien assembler les tiges dans les fentes des connecteurs afin d'obtenir des angles corrects une fois le modèle fini.
 - Il est important de bien placer les connecteurs bleus et violets dans le bon sens. Lisez attentivement les instructions et placez ces connecteurs horizontalement ou verticalement selon l'indication. Appuyez dessus en forçant légèrement jusqu'à ce que vous entendiez un dé clic.
 - Comptez bien le nombre de rondelles bleues nécessaires.
 - Les dents de roues doivent être bien alignées pour permettre au modèle de bien fonctionner.

- E Sugerencias:** Cada una de las piezas K'NEX tiene su propio color y forma especiales, los cuales se deben hacer coincidir con las piezas de los dibujos de las instrucciones. Colocar las piezas exactamente como se muestra en los dibujos. Los colores apagados indican secciones que ya han sido montadas anteriormente. Los puntos de conexión se indican con colores vivos.
- Asegurarse de colocar las varillas en las ranuras correctas de los conectores, de modo que al terminar el modelo, los ángulos sean los adecuados.
 - Es muy importante colocar los conectores de color azul y morado en una dirección específica. Prestar mucha atención a las instrucciones y colocar estos conectores según se indica, ya sea horizontal o verticalmente. Para conectarlos, presionar hasta oír un "clic".
 - Prestar atención al número de espaciadores azules que se necesitan.
 - Para que el modelo funcione, los dientes de los engranajes deben alinearse correctamente.

- IL טיפים לבניה:** לכל חלק של K'NEX צבע וצורה מיוחדים לו. התאים אותם לחלקים המופיעים בתמונות שבוורואות. חבר את החלקים בדיוק שפי שרואים בתמונות. צבעים דהויים מצביעים על חלקי דגם שכבר נבנו קודם לכן. נקודות החיבור מופיעות בצבעים מלאים.
- הקפד להכניס את המוטות לחריצים המתאימים של המחברים, כדי שהזוויות של הדגם הסופי תהיינה תואמות.
 - חשוב מאד למקם את המחברים החחולים הסגולים בכיוון מסוים הקפד על ההוראות, ומקם את המחברים האלה במאונך או במאונך, בדיוק כפי שהם מופיעים בתמונות. הצמד אותם יחדיו, עד שתשמע "קליק".
 - שים לב למספר טבעות המילוי החחולות הדרושות.
 - גלגלי השניים צריכים להיות מכוונים כהלכה, כדי שהדגם יפעל.

©1998 K'NEX Industries, Inc. • Hatfield, PA 19440-0700 • 1-800-KID-KNEX (USA & CANADA)



Visit K'NEX at www.knex.com

K'NEX is a registered trademark of K'NEX Industries, Inc. Manufactured under U.S. Patents 5,061,219, 5,137,486, 5,199,919, 5,238,438, 5,346,420, 5,350,331, 5,368,514, 5,421,762, 5,423,707, 5,427,559, 5,518,435, D383,509, D388,475, D389,203, D391,843, D391,921, D392,555, D393,496, 5,738,558, D391,417, D393,670, D394,286, and 5,755,608. Other U.S. and foreign patents pending.

Conforms to the Requirements of ASTM Standard Consumer Safety Specification on Toy Safety F963-96a.

93145-V1-9/98

Printed in U.S.A.

LIGHTNING RACERS

11045

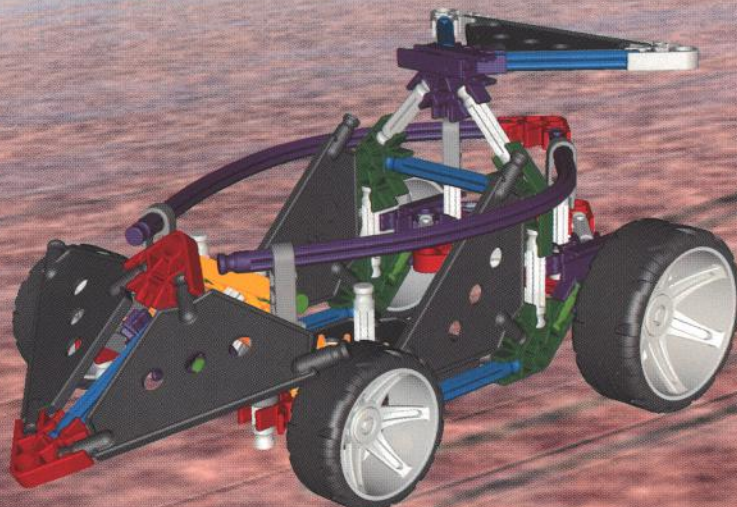
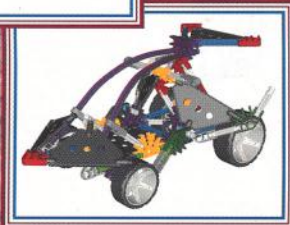
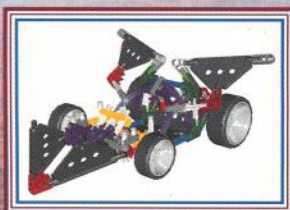

K'NEX Creative Construction for Kids™

LIGHTNING RACER

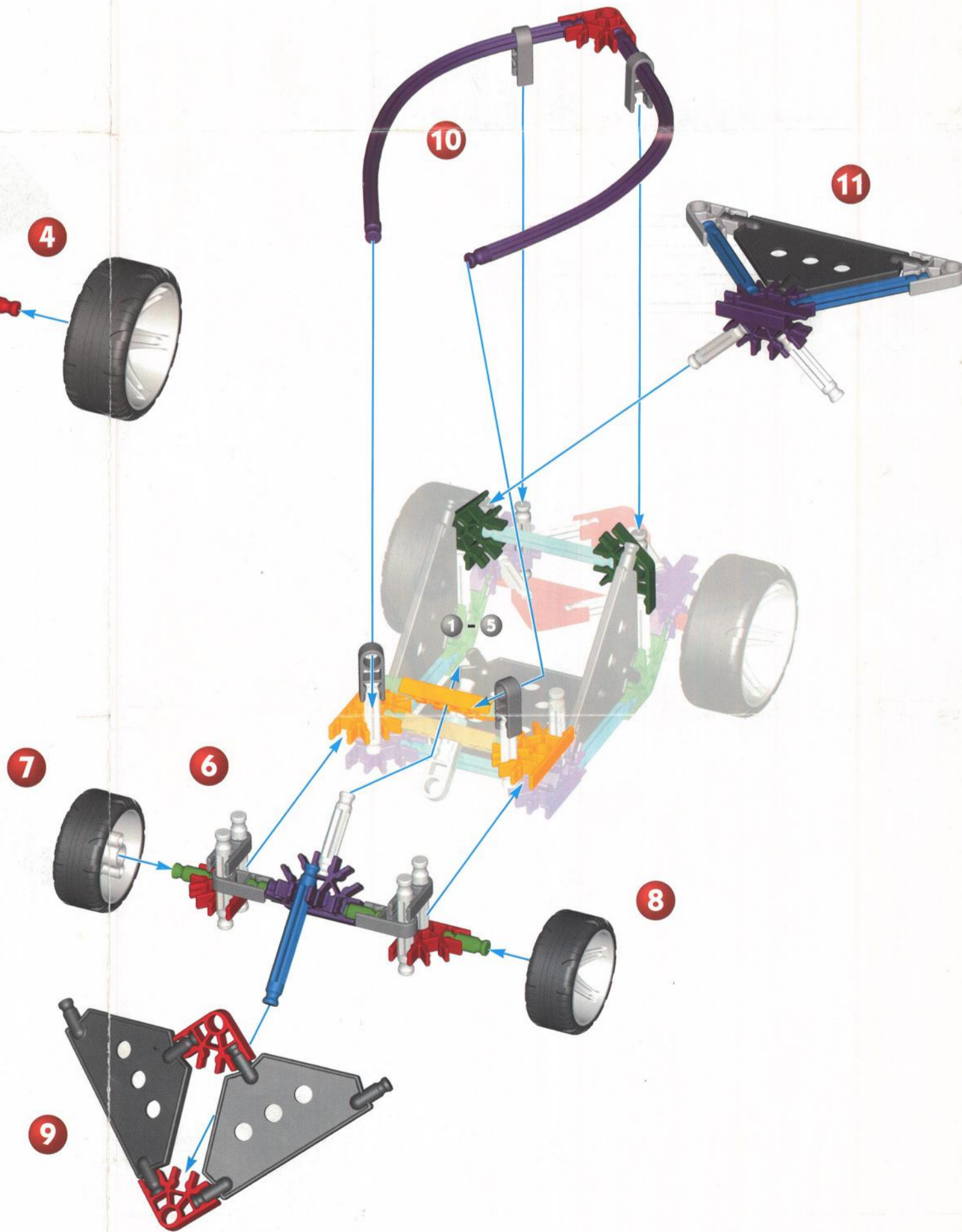
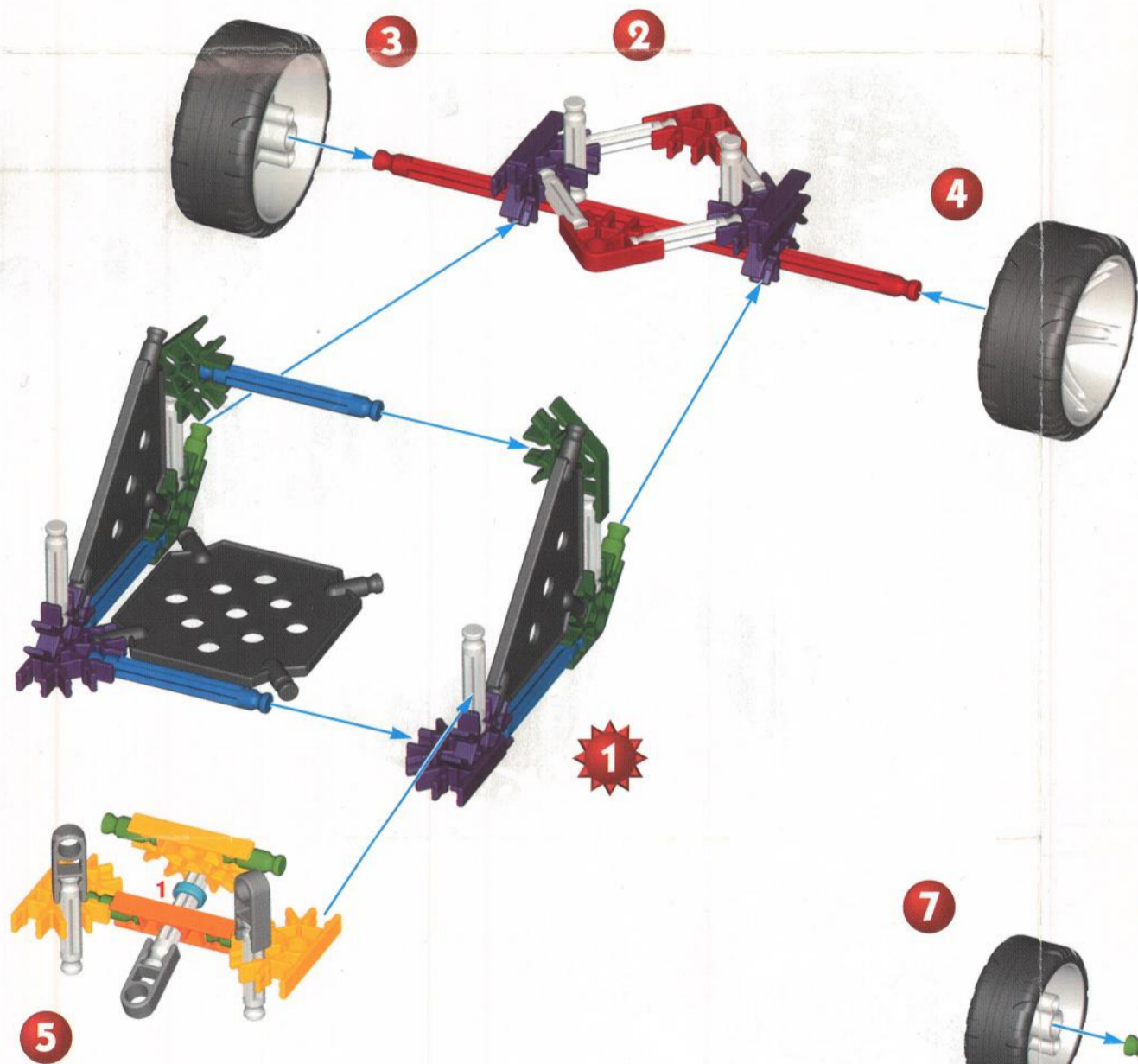
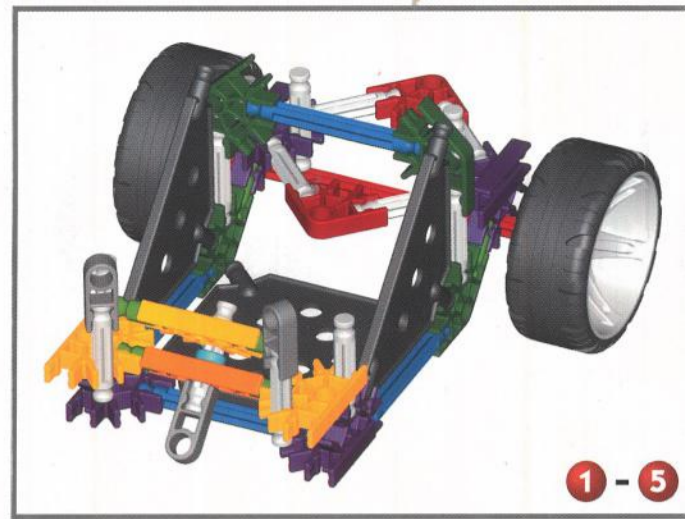

SPRINT RACER

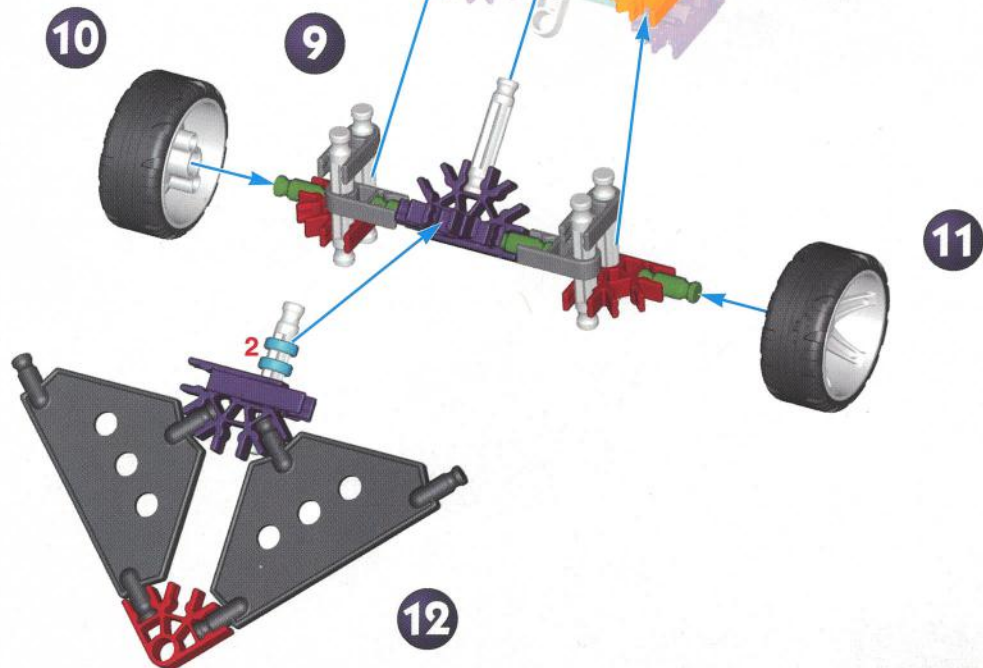
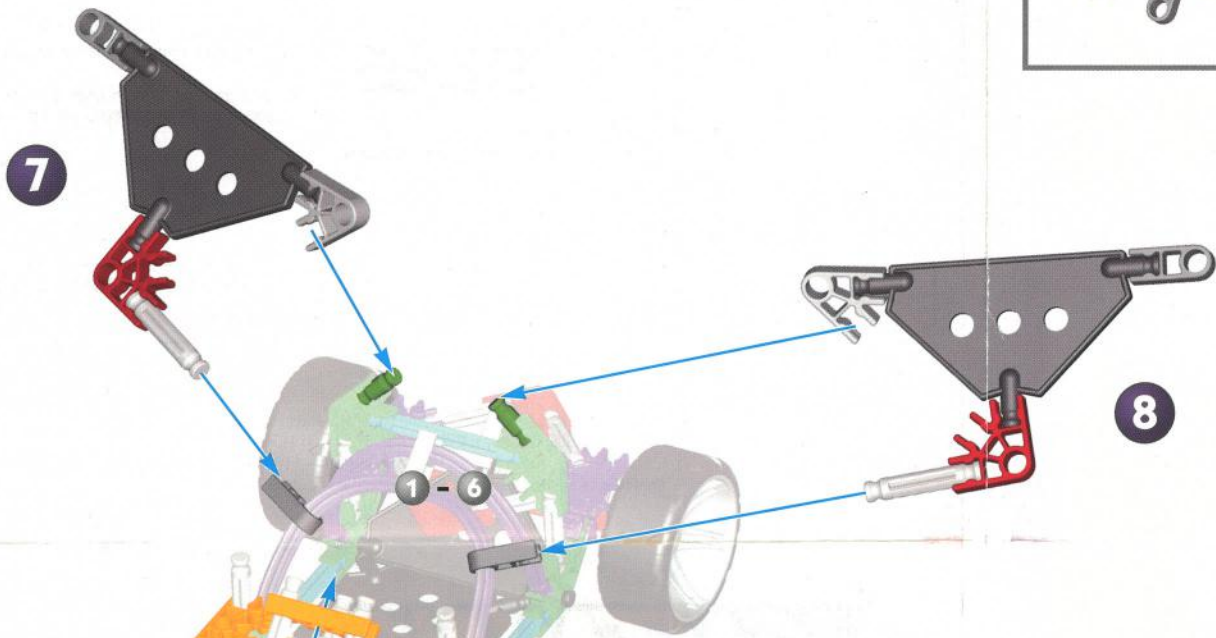
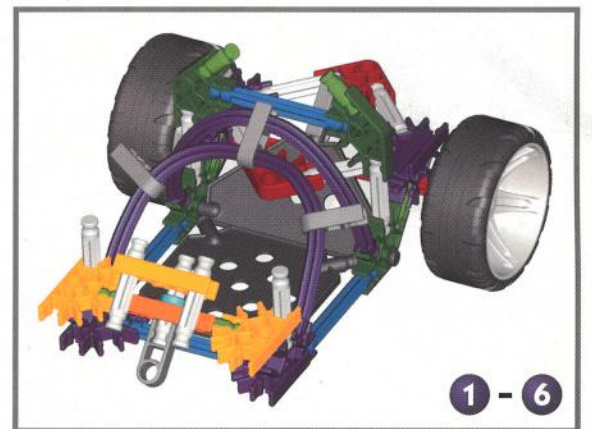
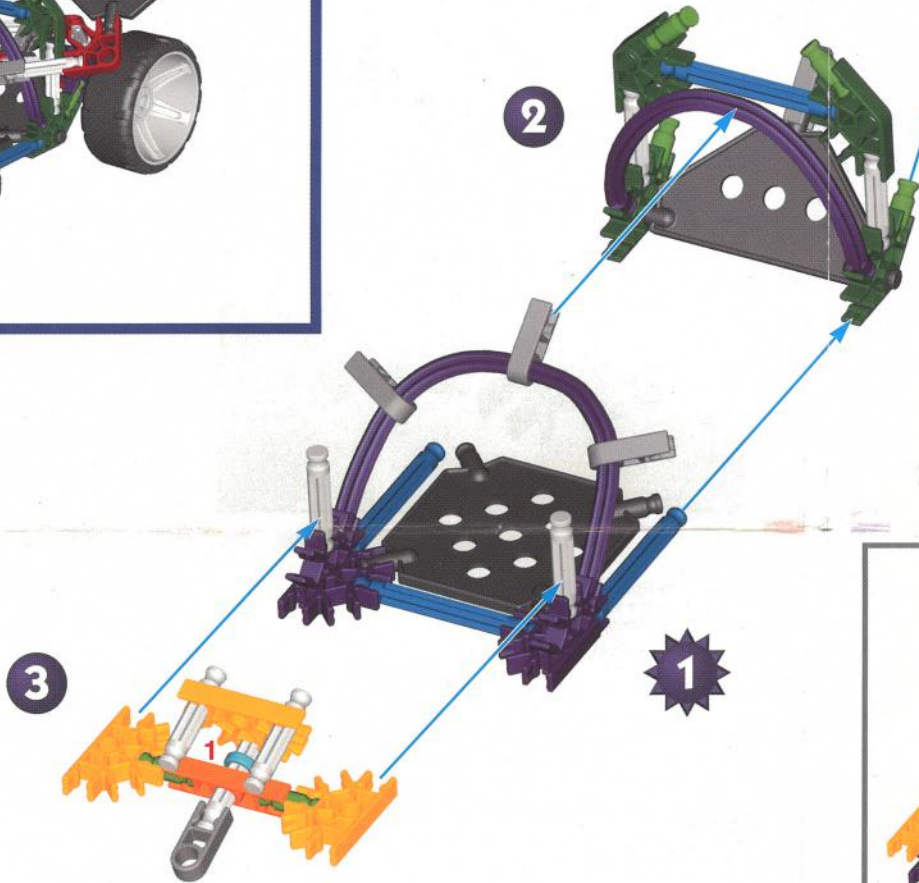
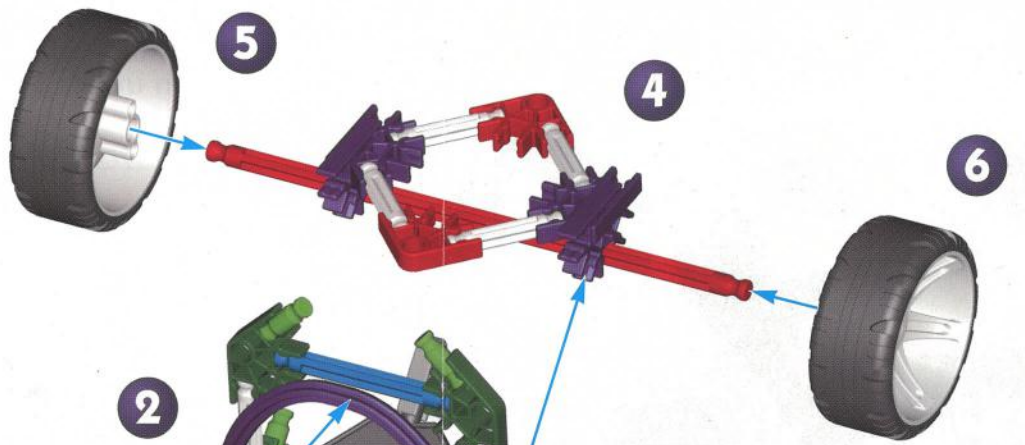
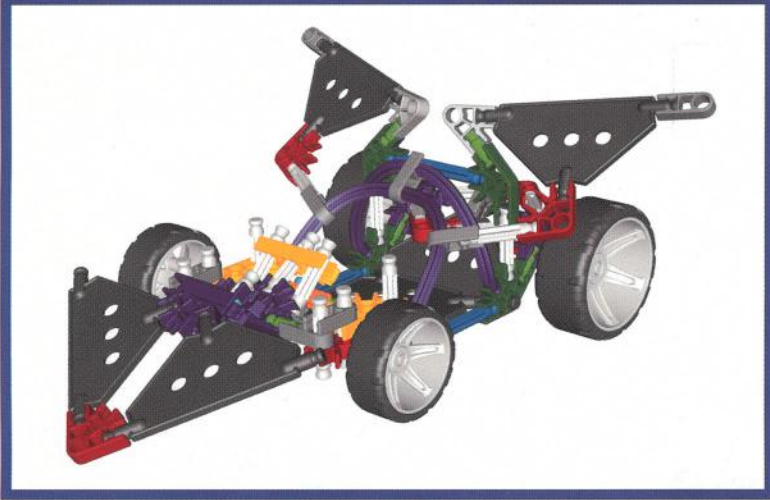

DARTER

