

K'nex

52 MODEL
Building Set
MODELE
Jeu de construction

IMAGINE™



Ages
7-12

13465

(EN) CONTENTS

Hummingbird	6	Golf Cart.....	10
Camel.....	6	Sailboat.....	12
Praying Mantis	7	Skyscraper	13
Centipede.....	7	Dinosaur	14
Windmill.....	8	Steamroller.....	16
Butterfly.....	9	Bomber	20

K'NEX BUILDING BASICS

1. Start Building

To begin your model, find step 1 and follow the numbers. Each piece has its own shape and color. Just look at the pictures, find the pieces in your set that match and then connect them together. Try to face your model in the same direction as the instructions while you build. The arrows show you where the parts connect, but not all connections points have arrows. Faded colors show you this section is already built.

2. Spacers

There are places in your model where you need to use spacers. Be sure to use the correct number of spacers shown in the instructions.

3. Connectors

You can slide these special connectors together. Push tightly until you hear a "click". Pay close attention to the instructions and position them horizontally or vertically exactly as they are shown.

4. Parts List

Before you start building, be sure to compare the parts in your set with the parts list here. If anything is missing, call or write to us using the information on the back cover. We are here to help you!

4.

32		4		4		4	
91		28		22			
64				20			4
47							
23							
10							
8							
4		4		20		4	
14		18				26	
30		52					
40		32				13	

1.

2.

3.

(FR) CONTENUS

Colibri	6
Chameau.....	6
Mante de Prière	7
Centipède.....	7
Moulin à Vent	8
Papillon	9
Chariot de Golf.....	10
Voilier.....	12
Gratte-ciel	13
Dinosaure.....	14
Rouleau Compresseur.....	16
Bombardier	20

ESENCIALES DE CONSTRUCCIÓN K'NEX

1. Démarrer la Construction

Pour commencer le modèle, trouver l'étape numéro 1 trouver les numéros. Chaque pièce a sa propre forme et sa propre couleur. Regarder les illustrations, trouve les pièces qui correspondent à l'illustration et les assembler. Pour vous faciliter la tâche, orienter le modèle dans le même sens que les instructions. Les flèches indiquent où les pièces s'assemblent, mais les points de raccordement n'ont pas tous des flèches. Les pièces de couleur délavées sont celles déjà assemblées.

2. Espaceurs

Il y a des endroits sur le modèle où des espaceurs sont nécessaires. S'assurer d'utiliser la bonne couleur et le nombre d'espaceurs indiqué sur les instructions.

3. Connecteurs

Vous pouvez assembler ces connecteurs tout à fait uniques en les faisant glisser l'un dans l'autre. Pousser fort jusqu'au « clic ». Lire les instructions attentivement et es positionner horizontalement ou verticalement, en suivant exactement les illustrations.

4. Liste des Pièces

Avant de commencer, s'assurer de comparer les pièces dans la boîte à la liste de pièces fournie ici. S'il manque quelque chose, nous téléphoner ou nous écrire en vous servant des informations figurant au verso de la notice. Nous sommes là pour vous aider !

(DE) INHALT

Kolibri	6
Kamel.....	6
Gottesanbeterin	7
Hundertfüßer	7
Windmühle.....	8
Schmetterling	9
Golfmobil	10
Segelboot.....	12
Wolkenkratzer	13
Dinosaurier	14
Dampfwalze.....	16
Bomber	20

GRUNDLEGENDE BAUANLEITUNGEN FÜR K'NEX

1. Los Geht's mit dem Bauen

Um mit dem Bauen deines Modells zu beginnen, suche die Nummer 1 und folge den laufenden Nummern. Jedes Teil hat seine eigene Form und Farbe. Schau dir einfach die Abbildungen an, such die Teile in deinem Bausatz, die so aussehen wie das, was du auf der Abbildung siehst und steck sie ineinander. Versuche, dein Modell beim Zusammenbauen so zu orientieren, dass es in die gleiche Richtung weist, wie es in den Anleitungen beschrieben und gezeigt wird. Blasse Farben weisen darauf hin, dass dieser Streckenabschnitt bereits zusammengebaut ist.

2. Abstandsstücke

An manchen Stellen in deinem Modell musst du Abstandsstücke einbauen. Achte darauf, die richtige Farbe und Anzahl von Abstandsstücken wie in der Anleitung gezeigt zu verwenden.

3. Verbindungsstücke

Blaue und silberfarbene verbindungsstücke haben besonders lange Schlitze. Wie du auf der Abbildung sehen kannst, lassen sie sich ineinander schieben. Achte beim Aneinanderfügen dieser Teile darauf, dass du ein Klickgeräusch hörst. Erst dann sind die Teile fest miteinander verbunden.

4. Teilleiste

Bevor du mit dem Bauen anfängst, solltest du prüfen ob die Teile in deinem Bausatz mit denen auf dieser Teilleiste übereinstimmen. Falls etwas fehlt, rufe uns an oder schreibe uns (siehe Rückseite). Wir sind für dich da!

(NL) INHOUD

Kolibrie	6
Kameel.....	6
Bidsprinkhanen	7
Duizendpoot.....	7
Windmolen	8
Vlinder	9
Golfkar.....	10
Zeilboot.....	12
Wolkenkrabber	13
Dinosaurus	14
Stoomwals	16
Bommenwerper.....	20

BASISSTAPPEN VOOR K'NEX BOUWEN

1. Begin te Bouwen

Om met je model te beginnen, vind eerst het nummer 1 en volg de nummers. Elk stuk heeft zijn eigen vorm en kleur. Kijk gewoonweg naar de afbeeldingen, vind de overeenstemmende stukken terug in je geheel en maak e aan mekaar vast. Tracht je model in dezelfde richting te plaatsen als de aanwijzingen terwijl je bouwt en monteert. De vervaagde kleuren duiden aan dat dit deel reeds is opgebouwd. Gelieve het nieuwe deel vast te koppelen op de plaats aangeduid door de pijlen.

2. Tussenstukken

In je model zijn er plaatsen waar blauwe en zilveren tussenstukken moeten toegevoegd worden. Verzeker je ervan de juiste kleur te gebruiken en tel ze zorgvuldig.

3. Koppelstukken

Er zijn blauwe en zilveren koppelstukken met speciale lange gleuven. Ze schuiven in mekaar zoals je kunt zien op de afbeeldingen. Duw deze onderdelen in mekaar tot je een "klik" hoort.

4. Onderdelen Lijst

Voordat u begint met bouwen, moet u de onderdelen vergelijken de set met de onderdelen lijst hier. Als er iets ontbreekt, bel of schrijf ons gebruik van de informatie op de achterkant. We zijn hier om u te helpen!

52

MODELS
MODÈLES
MODELLS
MODELS

1 PER WEEK!
PAR SEMAINE!
PRO WOCHE!



For instructions of all these models go to www.knex.com/instructions and enter code 13465.

Car les instructions de ces modèles vont à www.knex.com/instructions et entrez dans le code 13465.

Für Anweisungen dieser Modelle gehen sie zu www.knex.com/instructions und geben sie Code 13465 ein.

Voor instructies van deze modellen naar www.knex.com/instructions en vul de code 13465.



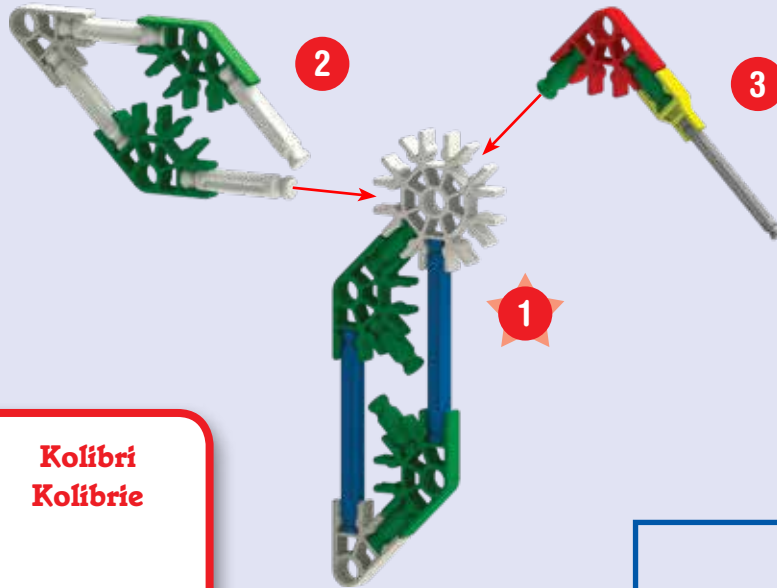

Hummingbird
Colibri

Kolibri
Kolibríe

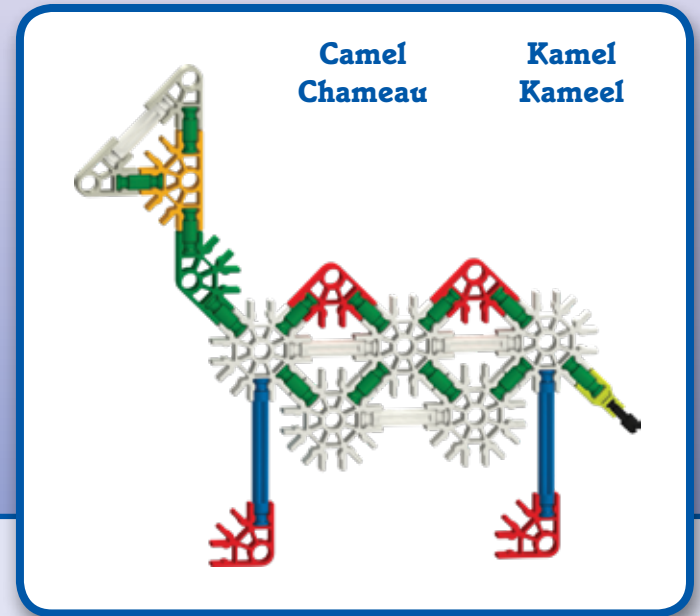

Camel
Chameau

Kamel
Kameel

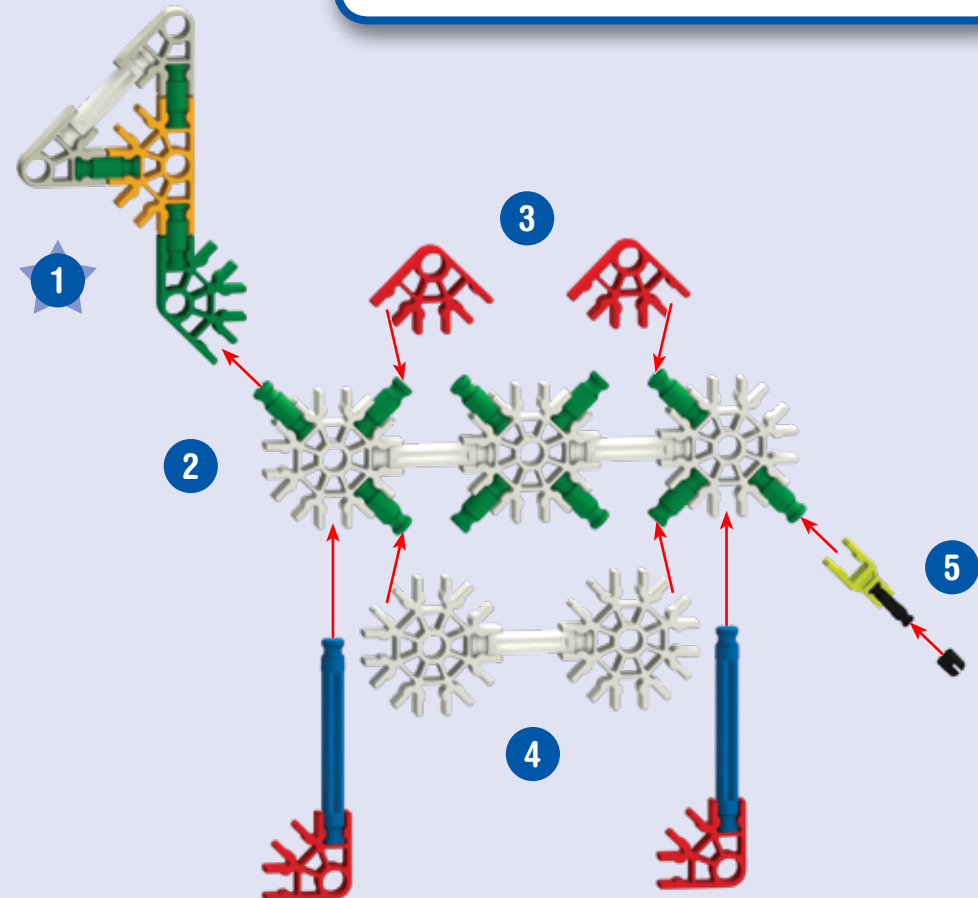

WARNING: CHOKING HAZARD – Small parts.
Not for children under 3 years.

ATTENTION : RISQUE D'ÉTOUFFEMENT – Petite taille. Ne convient pas aux enfants de moins de 3 ans.

ADVERTENCIA: PELIGRO DE ASFIXIA – Piezas pequeñas. No recomendado para niños menores de 3 años.

ACHTUNG: ERSTICKUNGSGEFAHR – Kleinteile. Nicht für Kinder unter 3 Jahren.

AVVISO: PERICOLO DI SOFFOCARE – Pezzi piccoli. Non adatto per bambini sotto 3 anni.

AVISO: PERIGO DE SUFOCAÇÃO – Peças pequenas. Não indicado para crianças menores de 3 anos.

WAARSCHUWING: VERSTIKKINGSGEVAAR – KLEINE ONDERDELEN. Niet voor kinderen onder 3 jaar.

Praying Mantis **Gottesanbeterin**
Mante de Prière **Bidsprinkhanen**

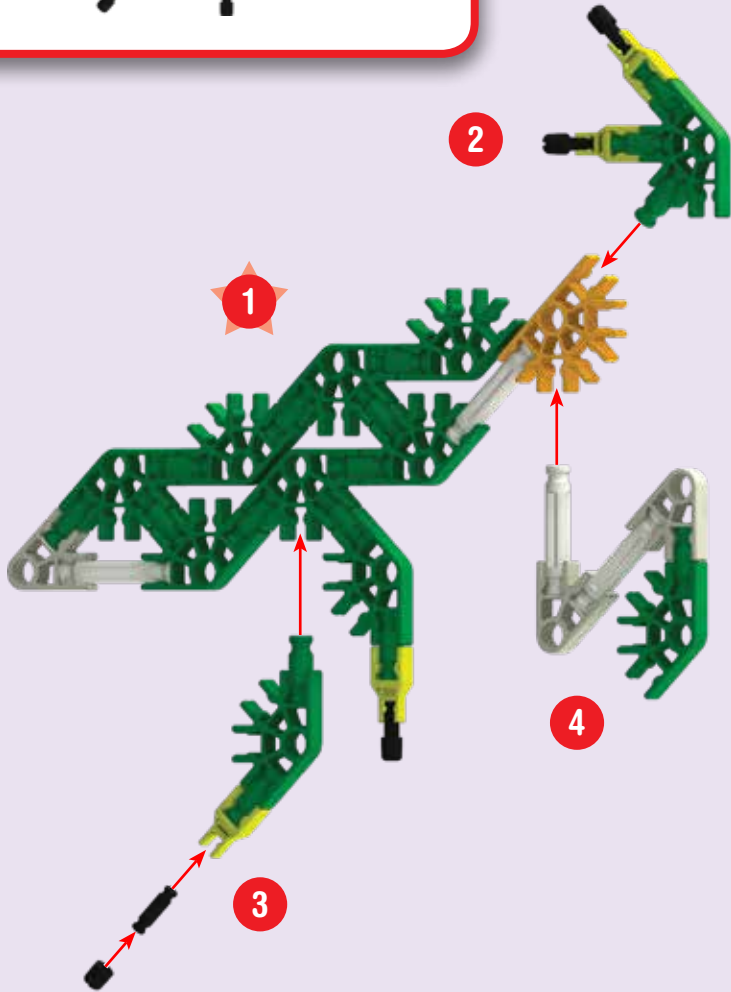

Centipede
Centipède
Hundertfüßer
Duizendpoot

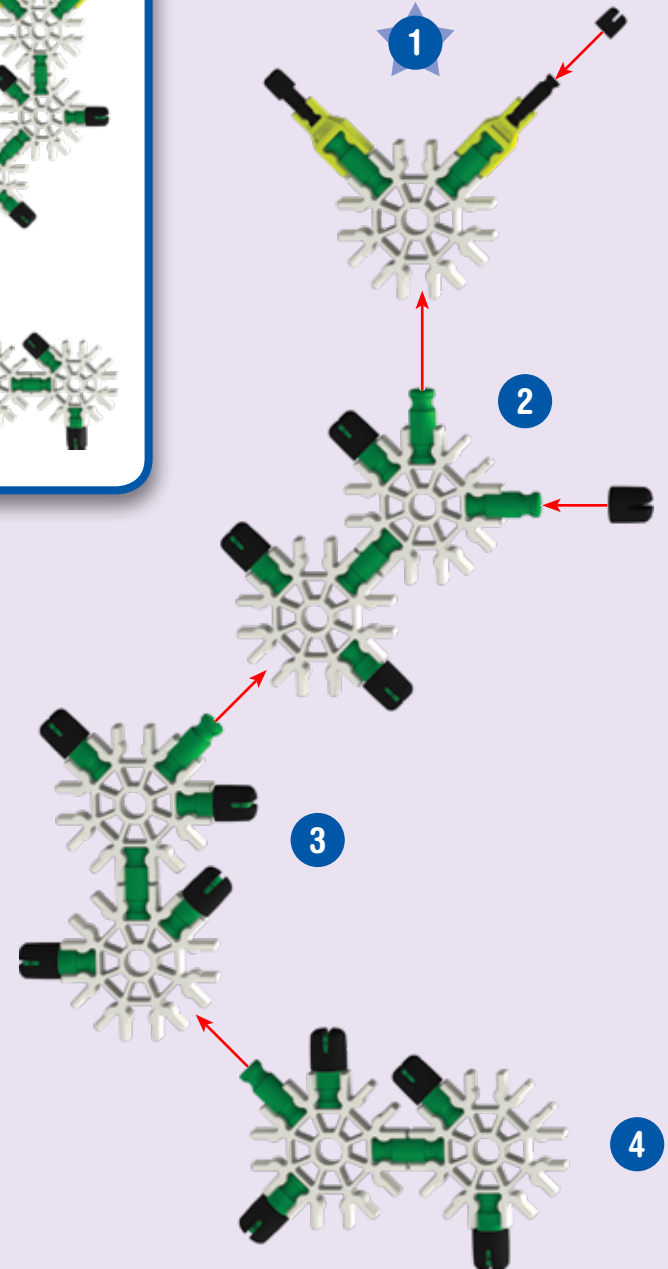
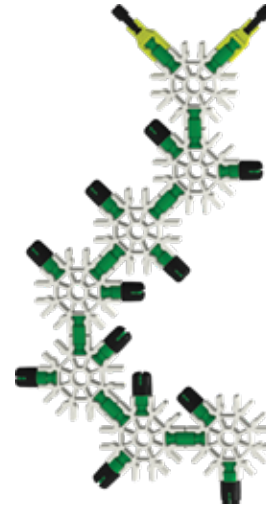

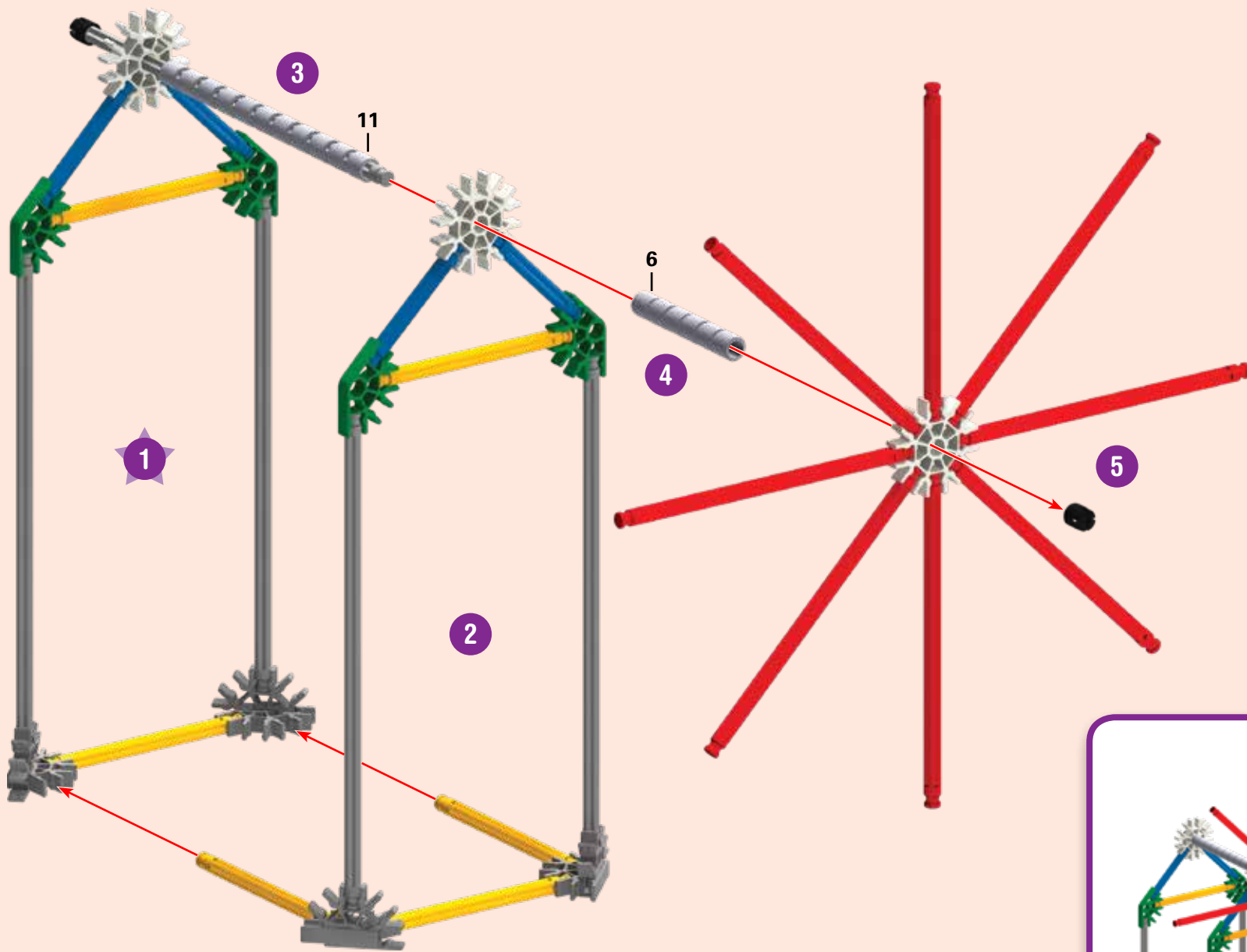

**Windmill
Moulin à Vent
Windmühle
Windmolen**

CAUTION: Use care where you use these models. Models could damage furniture or walls, or injure people or pets.

ATTENTION : Utilisez des soins là où vous utilisez ce modèles. Modèles pourrait endommager les meubles ou les murs, ou blesser des personnes ou des animaux domestiques.

PRECAUCIÓN: Tenga mucho cuidado cuando se utiliza este modelos. Modelos podría dañar los muebles o las paredes, o lesionar a personas o animales.

VORSICHT: Seien Sie vorsichtig, wo Sie diese Modelle zu verwenden.

Die Modelle könnten Möbel und Wände beschädigen oder Personen und Haustiere verletzen.

AVVERTENZA: Fare attenzione dove usi questi Modeli. Questi modelli potrebbero fare danno a pareti, o far male a persone o animali.

CUIDADO: Tenha cuidado onde você usa esses modelos. Modelos podem danificar móveis ou paredes, ou ferir pessoas ou animais de estimação.

VOORZICHTIG: Wees voorzichtig waar u deze modellen te gebruiken. Modellen kunnen meubels of muren beschadigen of verwonden mensen of dieren.



**Butterfly
Papillon**

**Schmetterling
Vlinder**

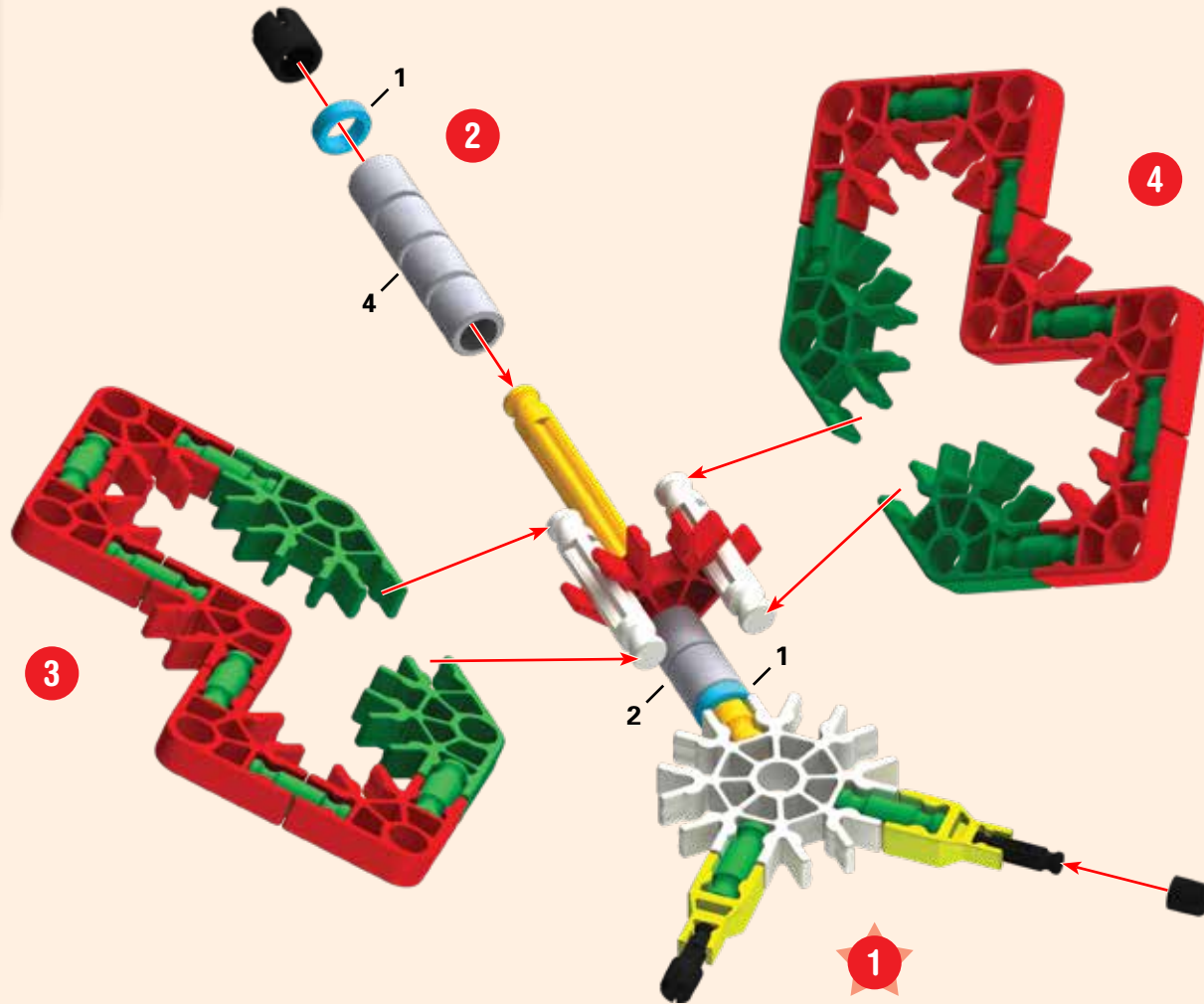

Golf Cart
Chariot de Golf

Gölfmoböl
Gölfkar

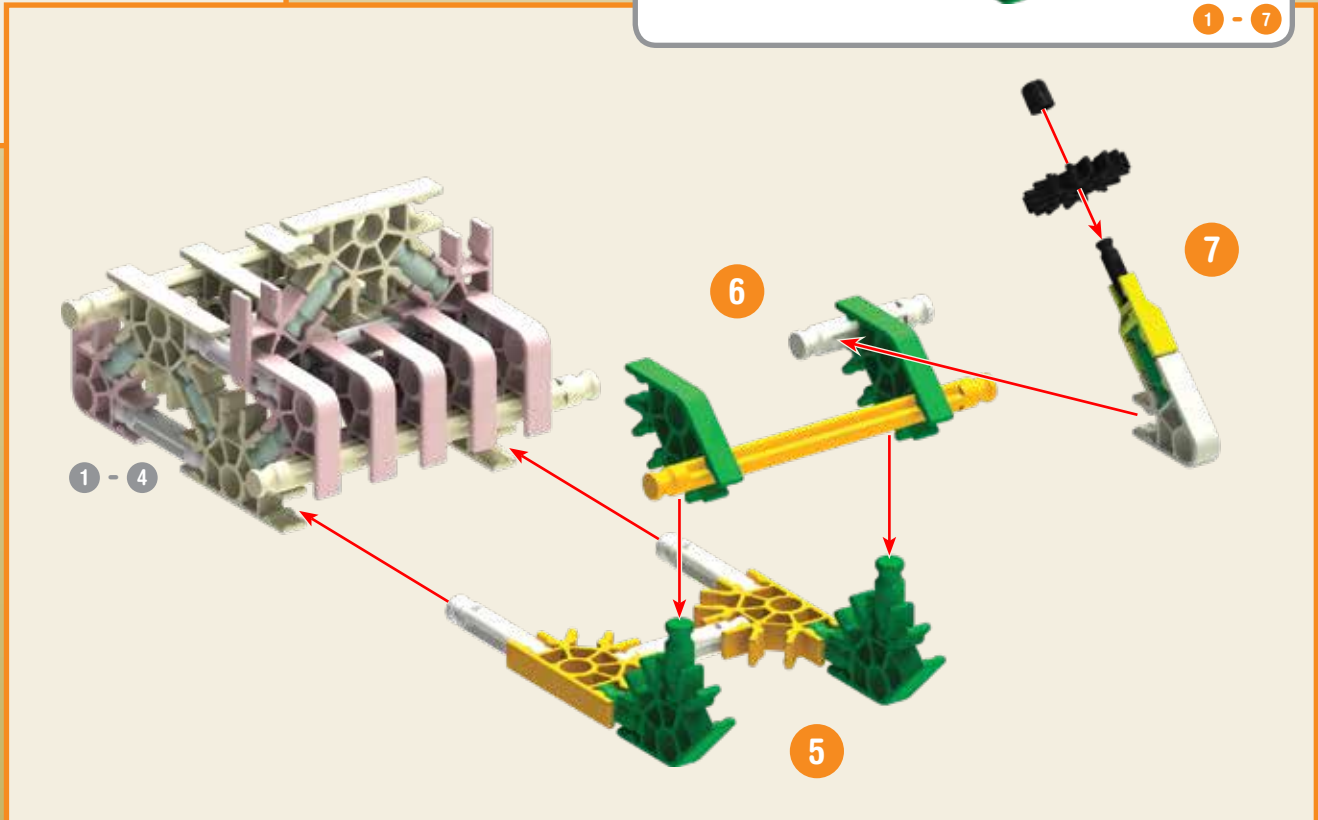
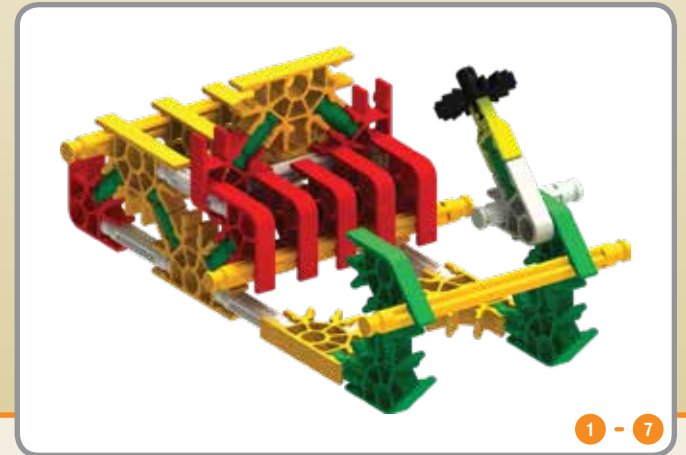
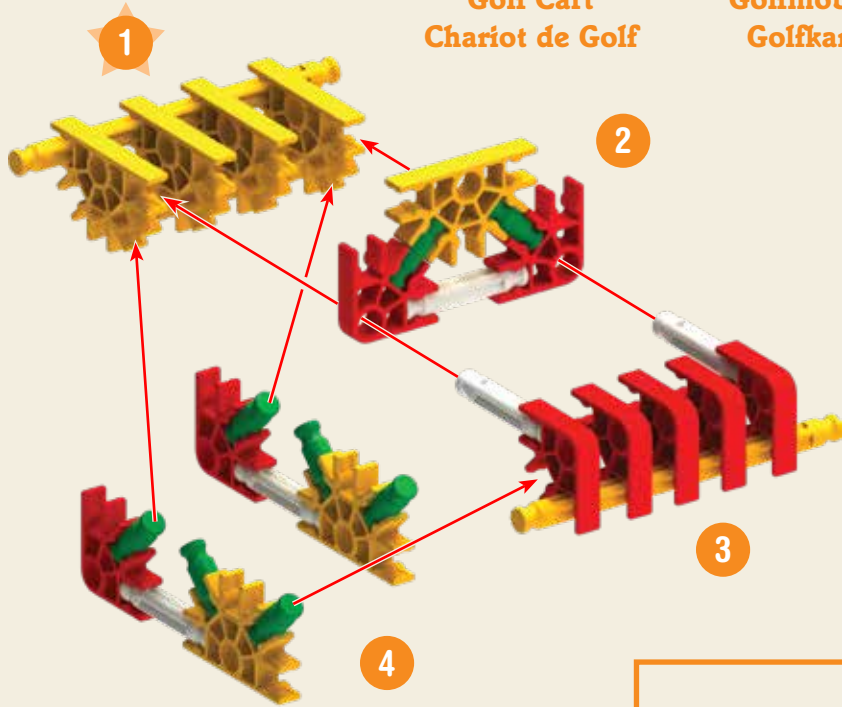

Golf Cart
Chariot de Golf

Golfmobil
Golfskar

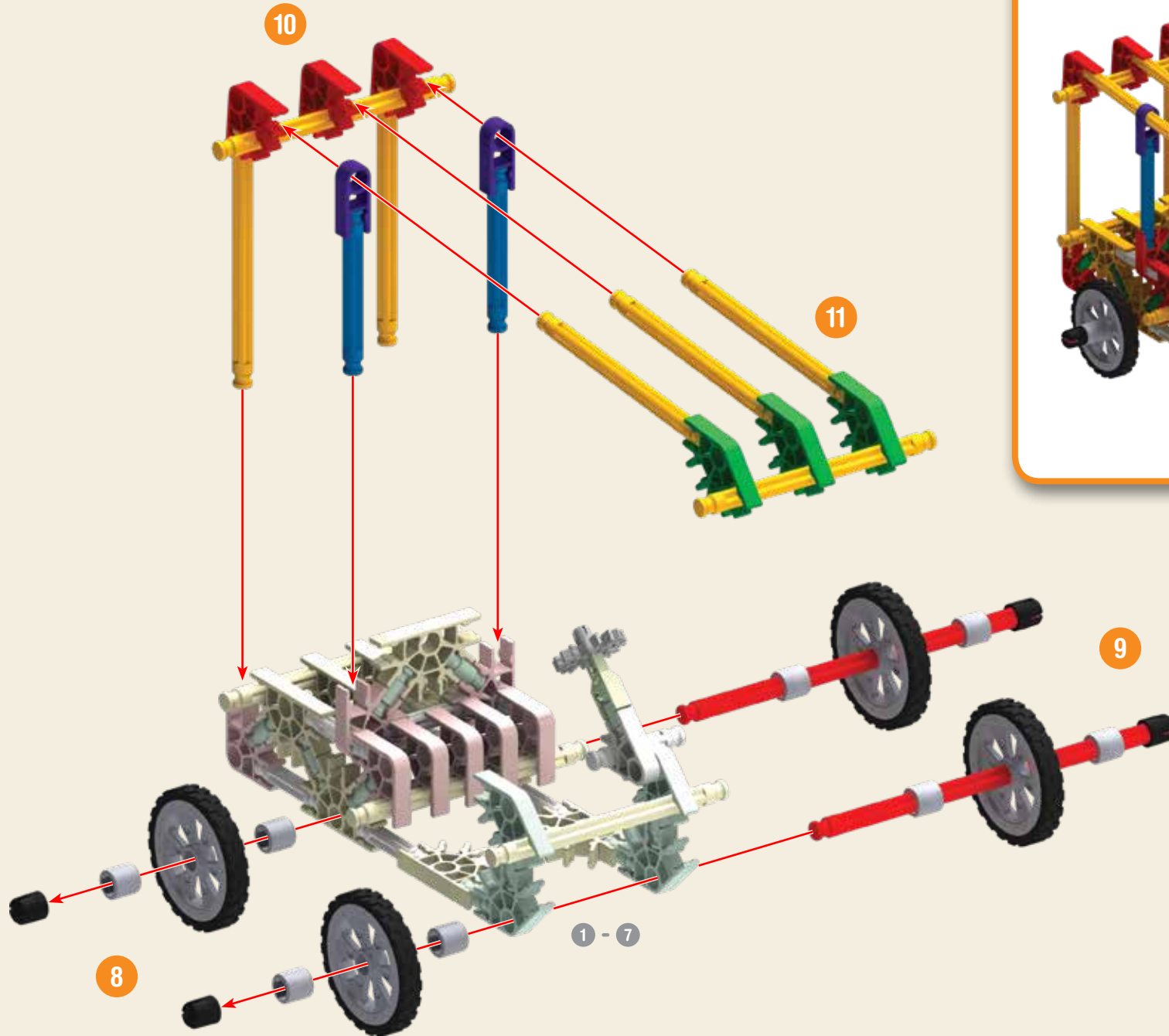

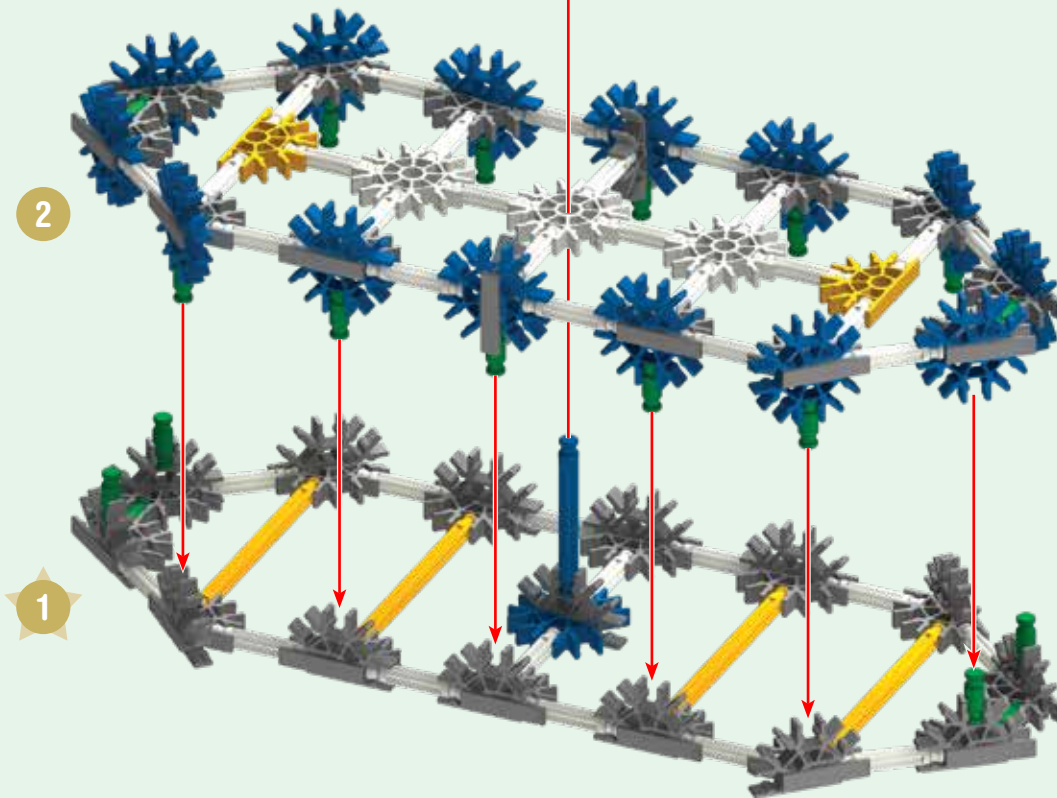
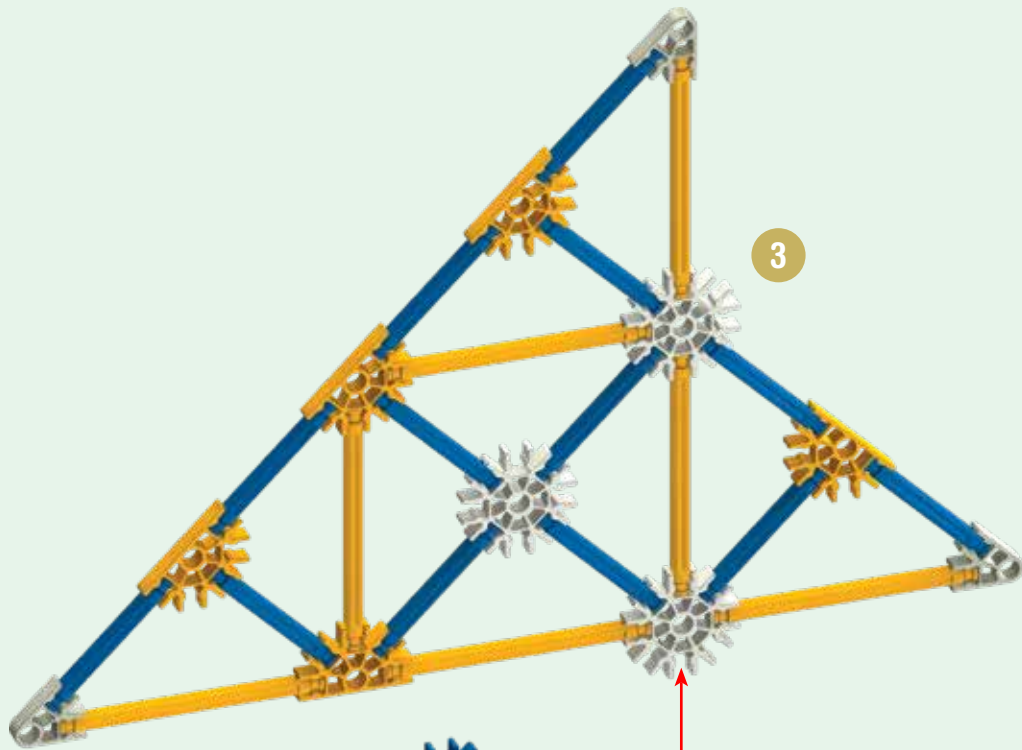

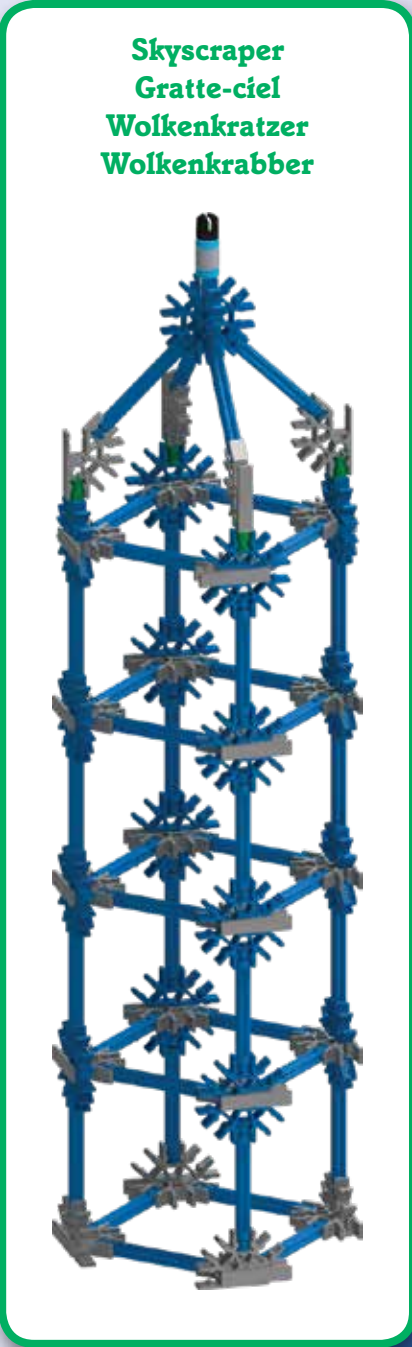
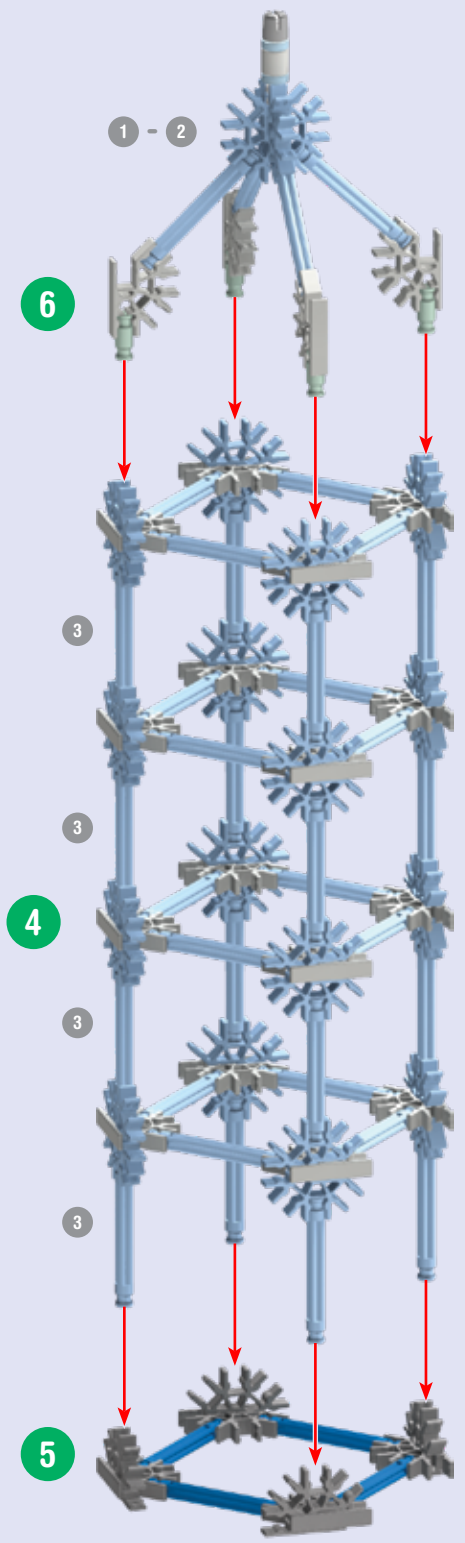
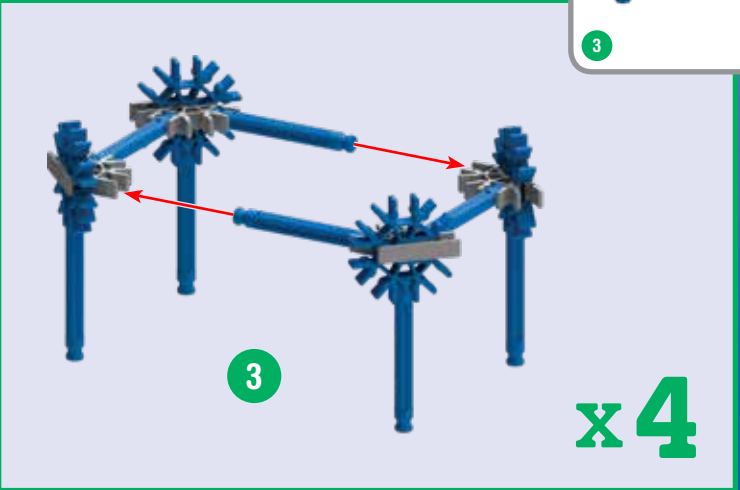
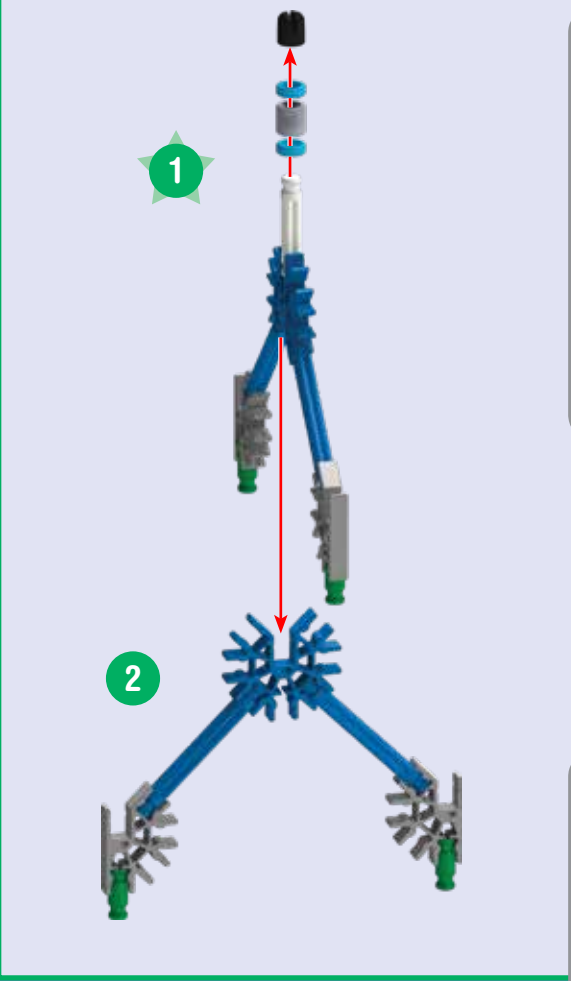

Dinosaur
Dinosaure

Dinosaurier
Dinosaurus

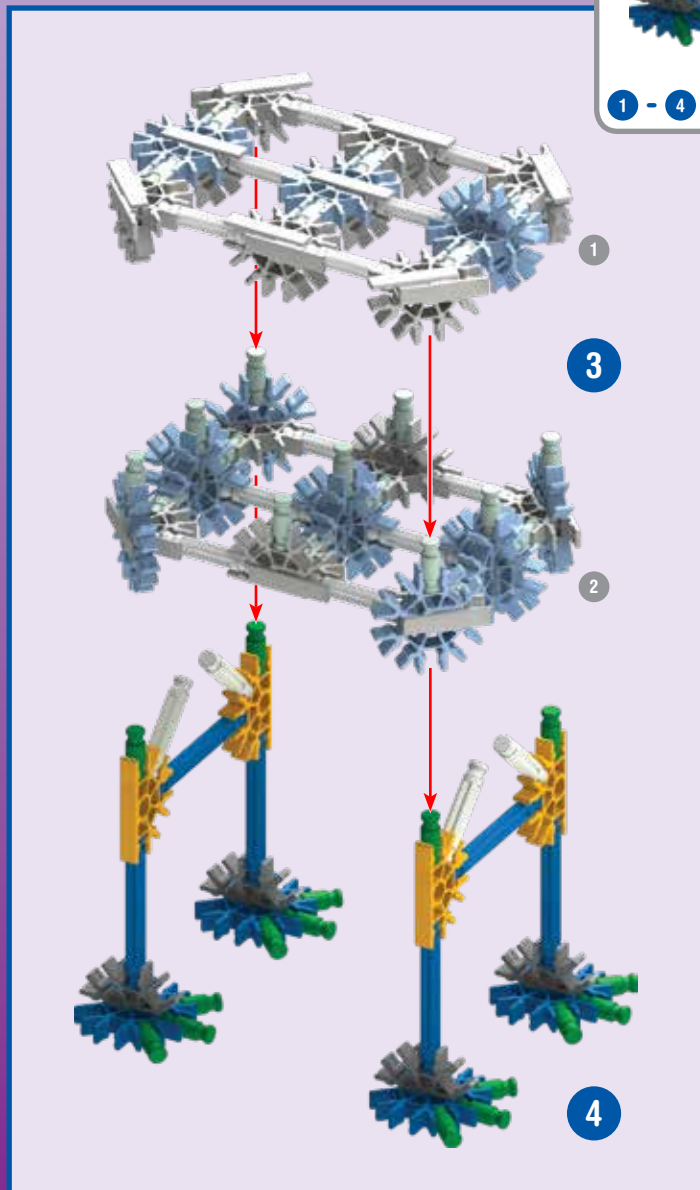
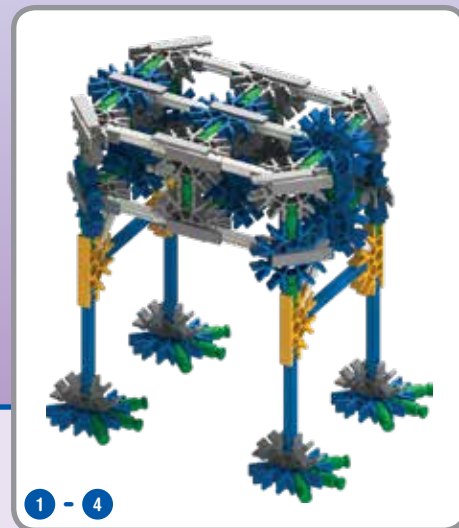
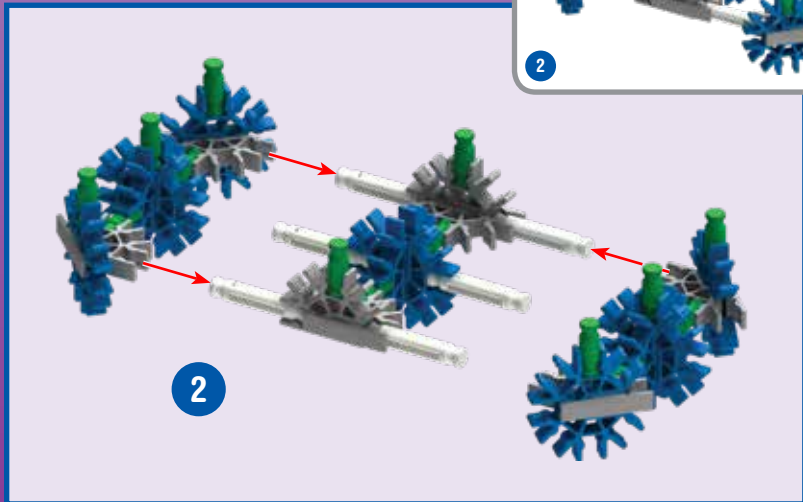
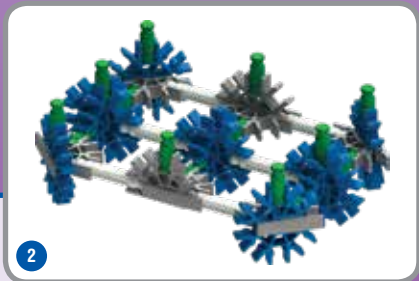
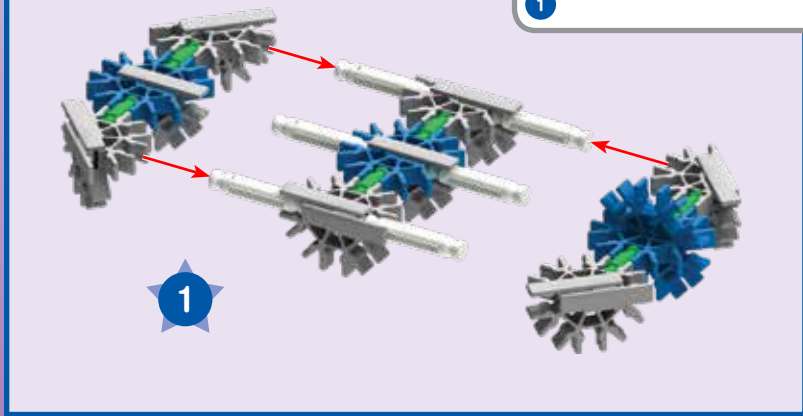
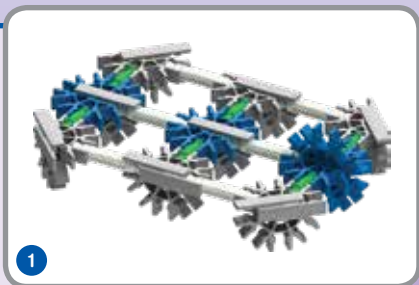

Dinosaur
Dinosaure

Dinosaurier
Dinosaurus

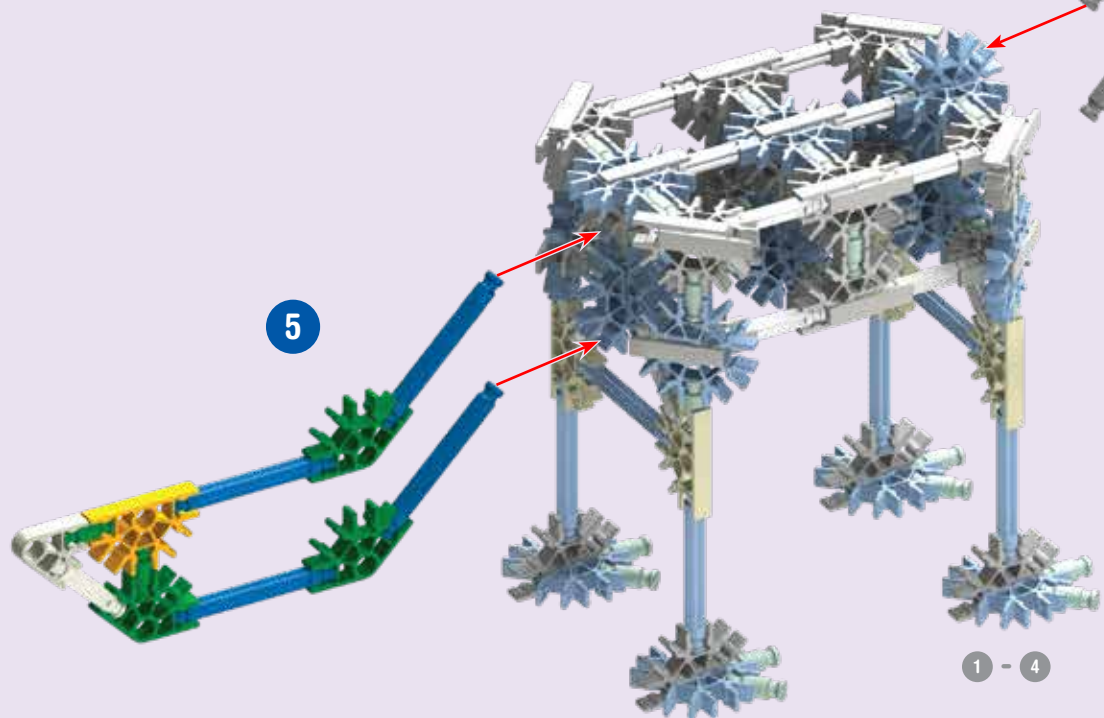
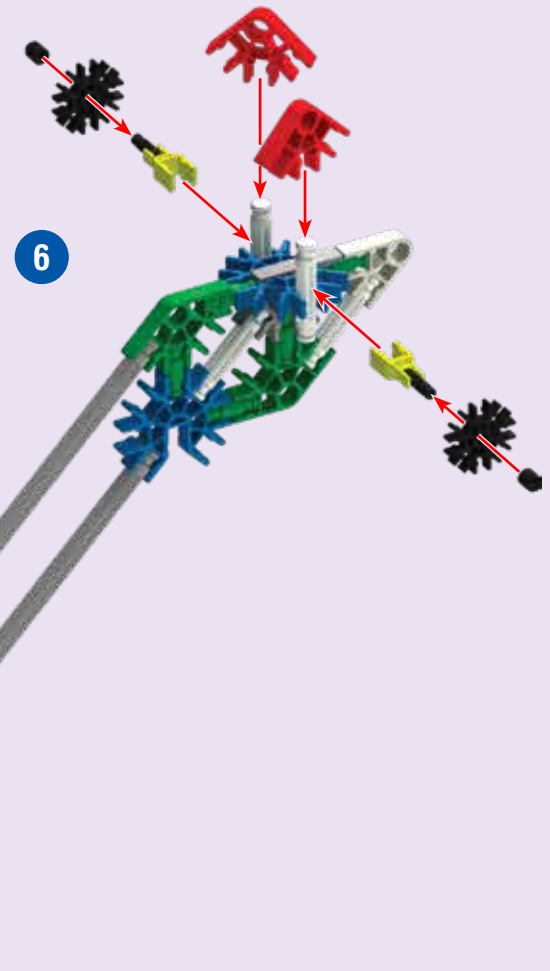
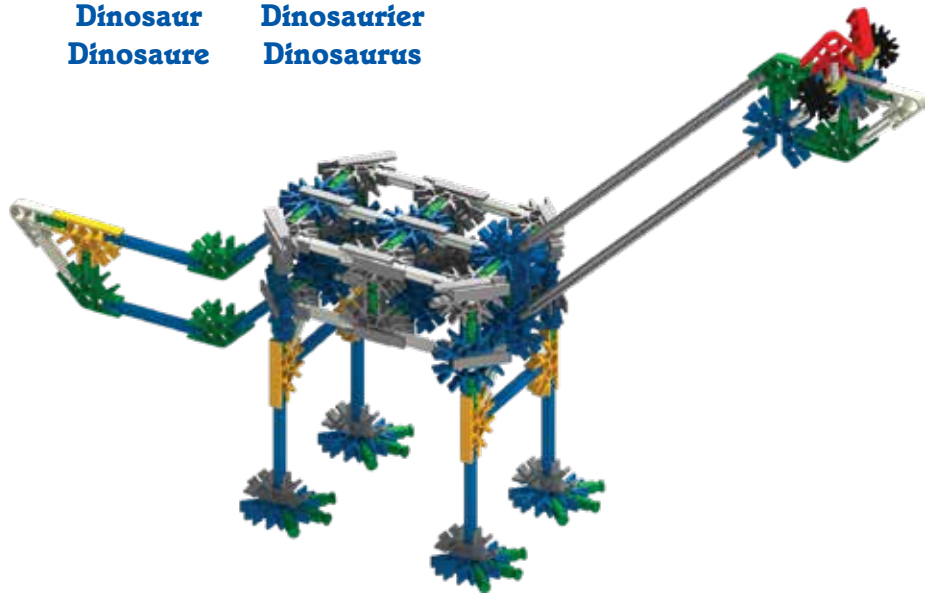

Steamroller
Rouleau Compresseur

Dampfwalze
Stoomwals

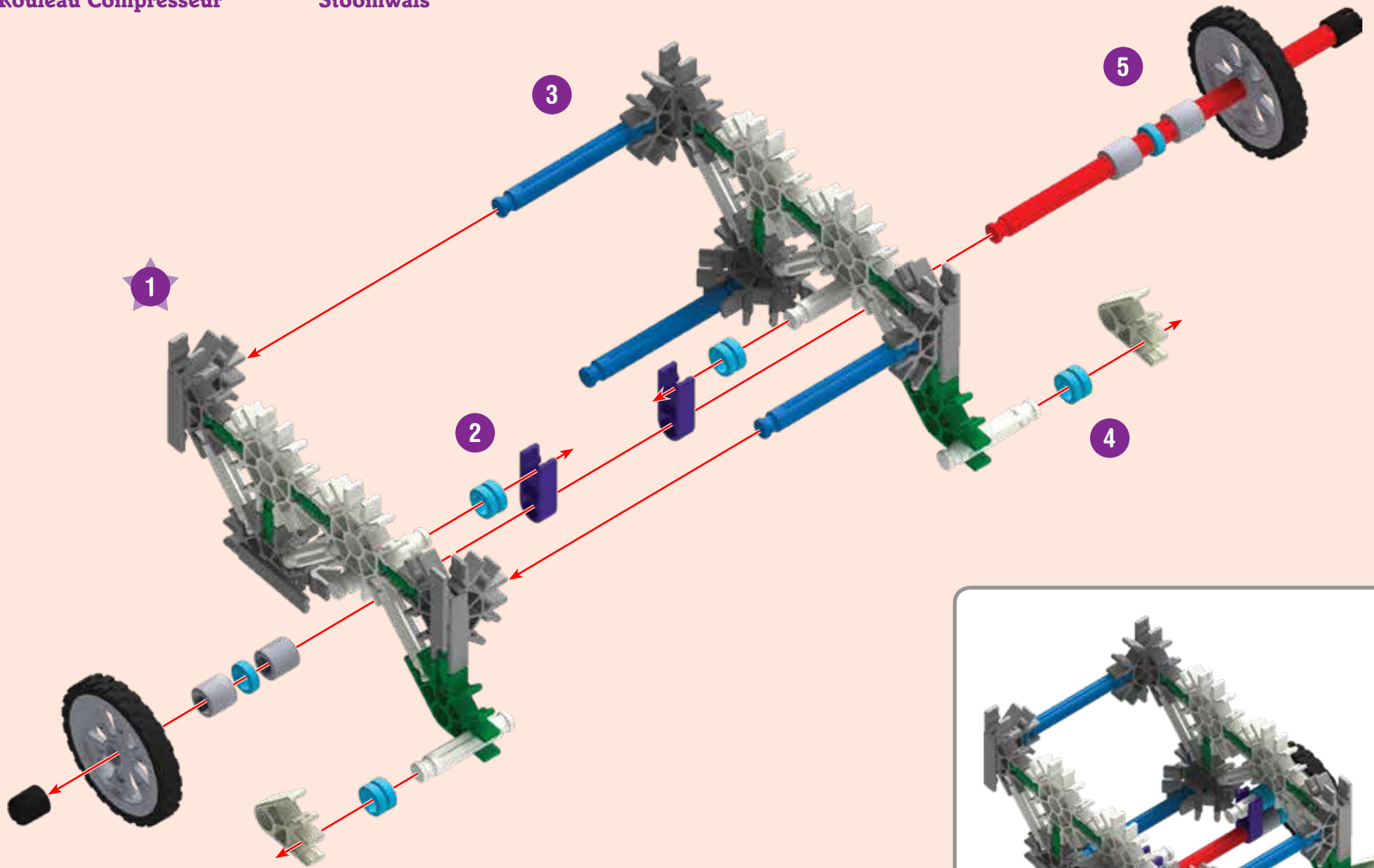

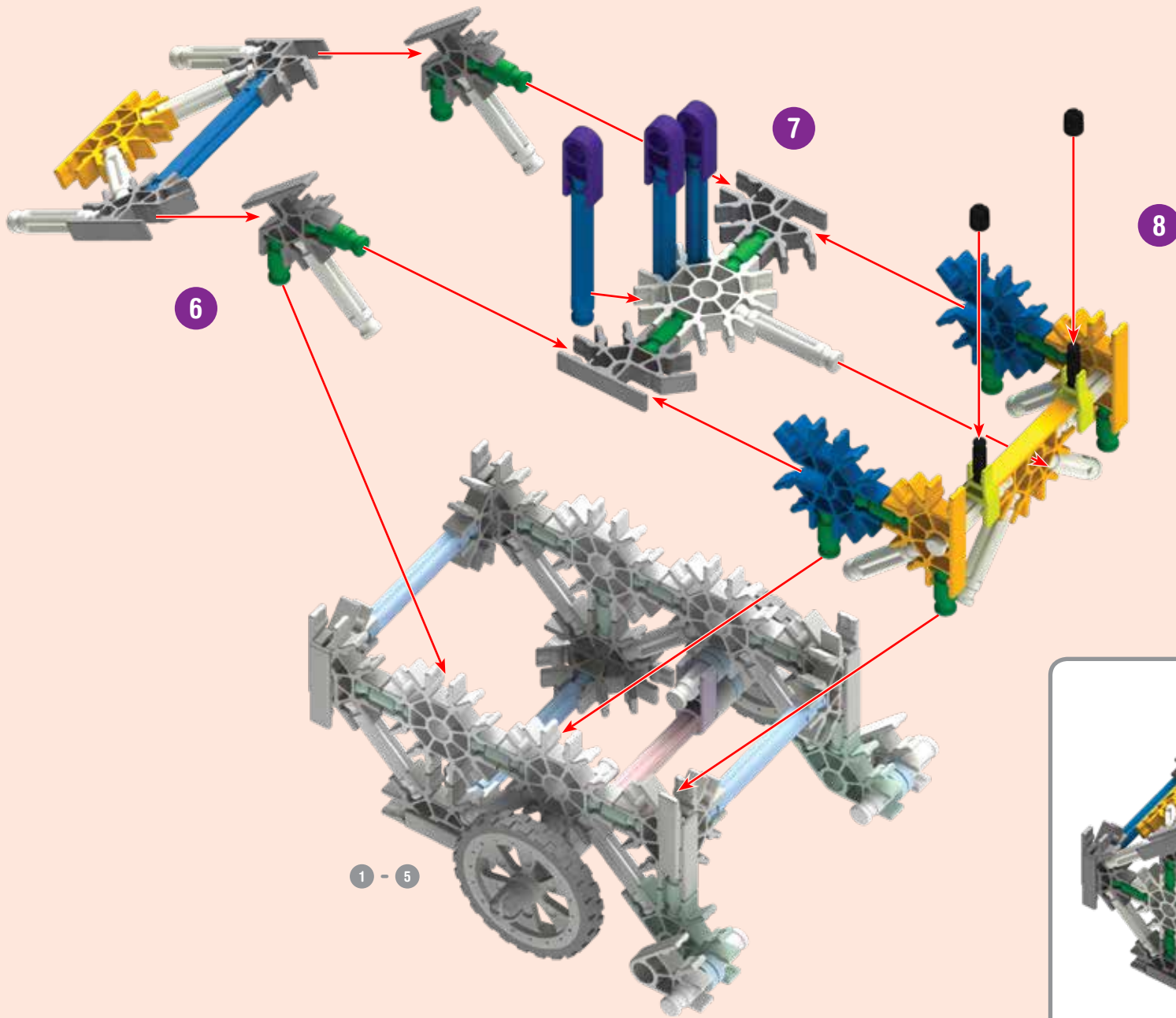

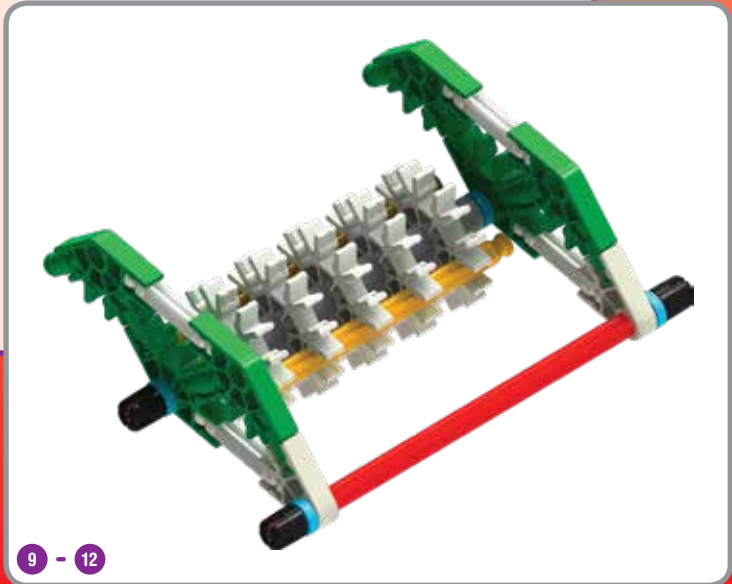
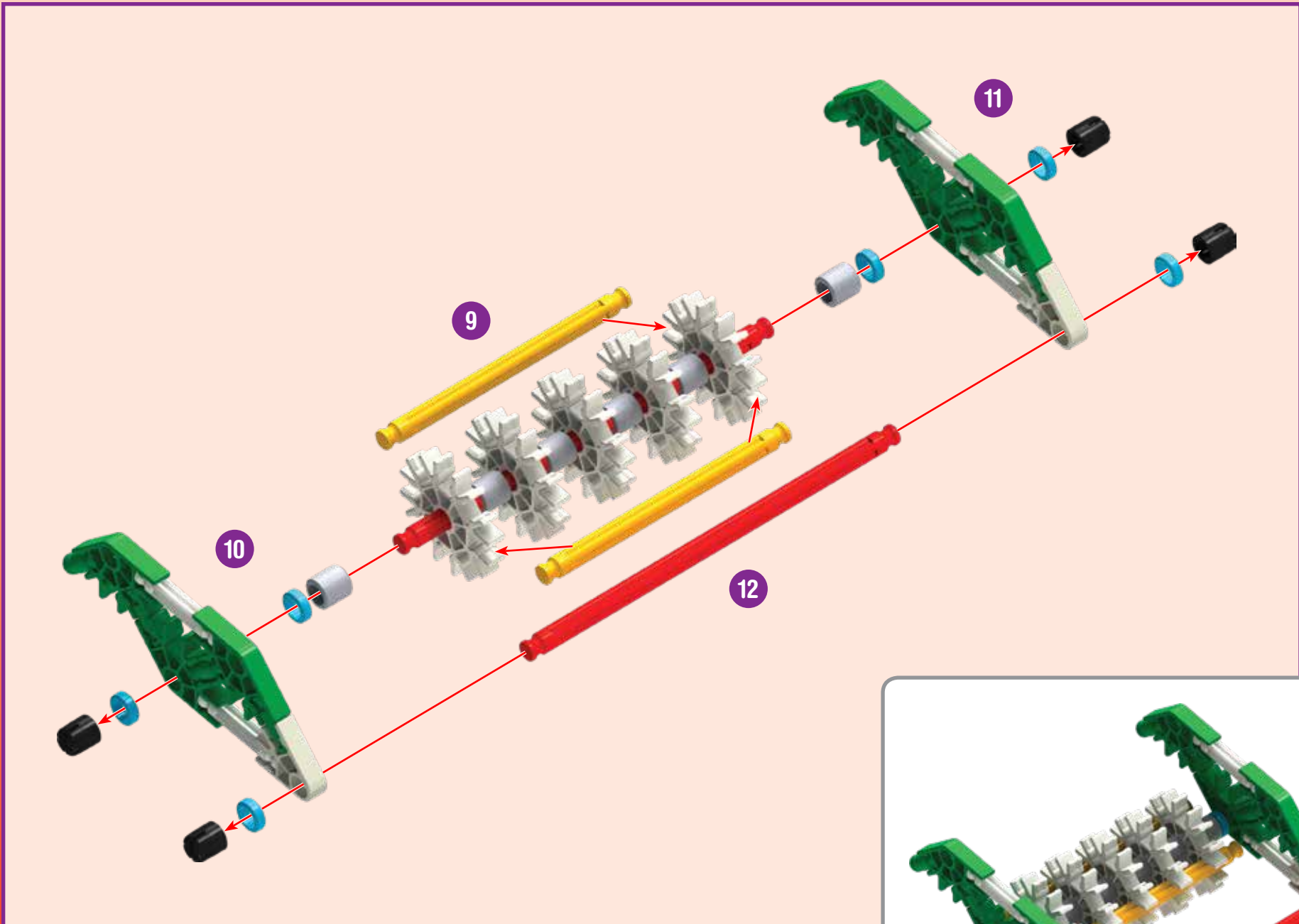

Steamroller
Rouleau Compresseur
Dampfwalze
Stoomwals

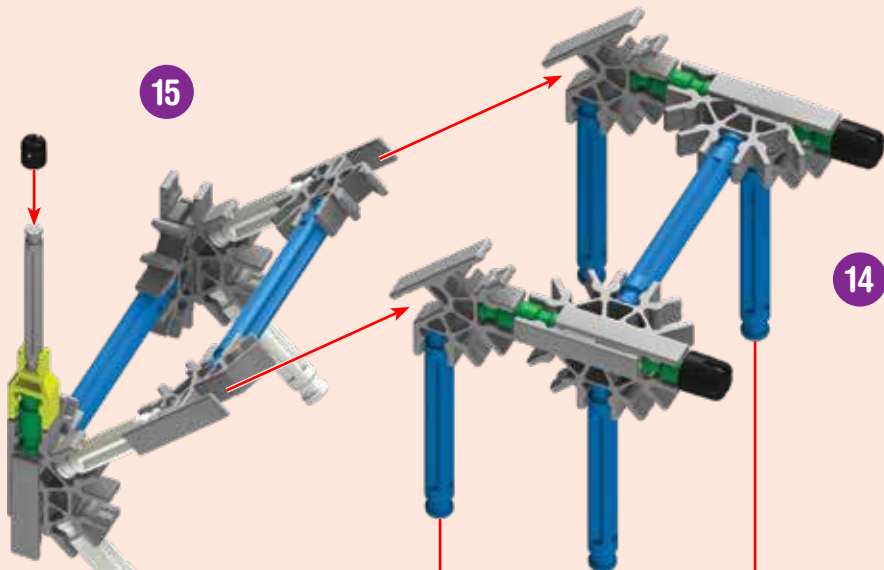

15

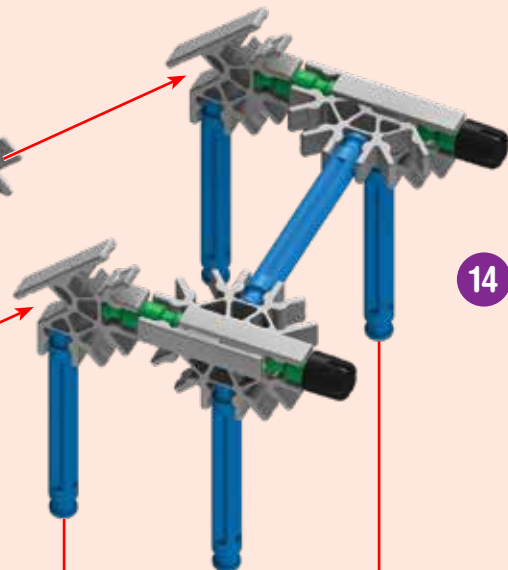

14

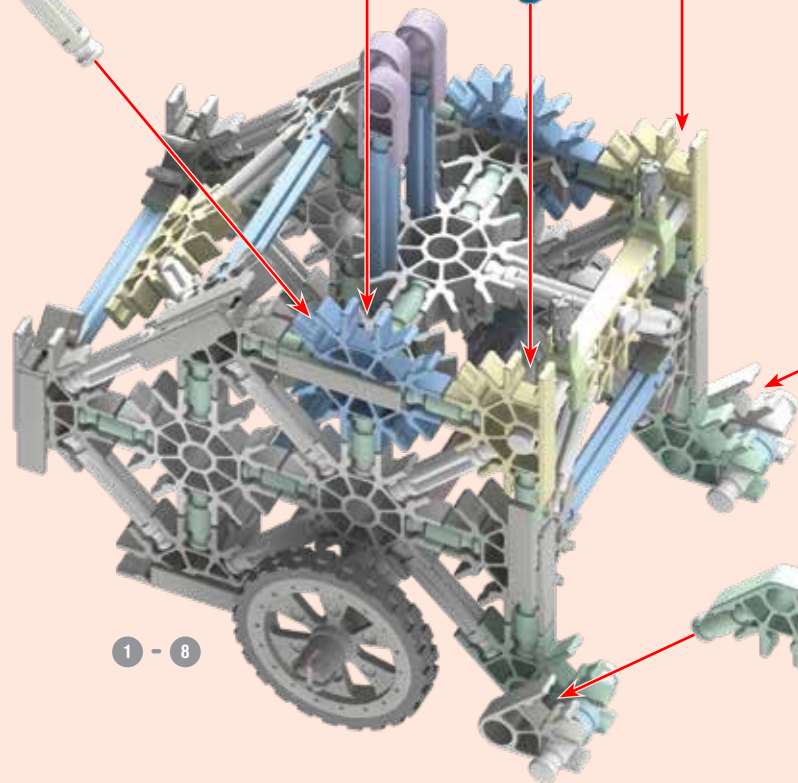

1 - 8

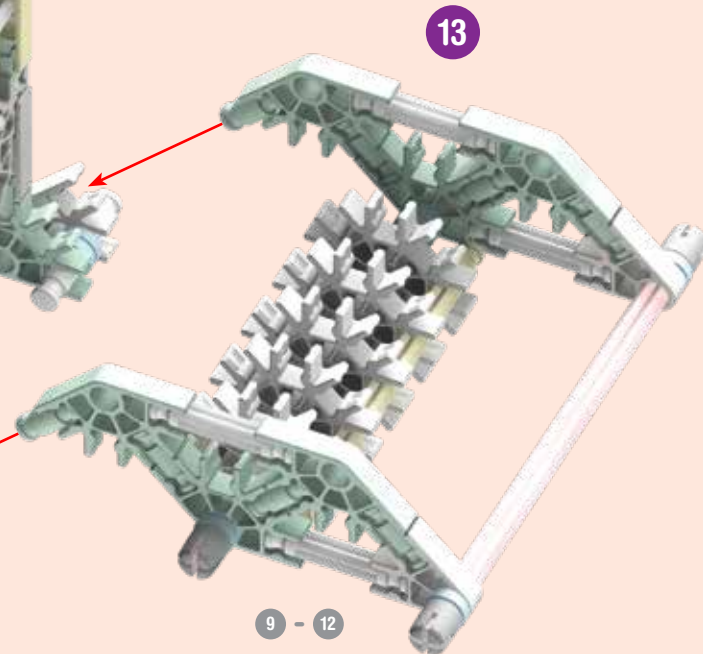

9 - 12

13

**Bomber
Bombardier**

**Bomber
Bommenwerper**

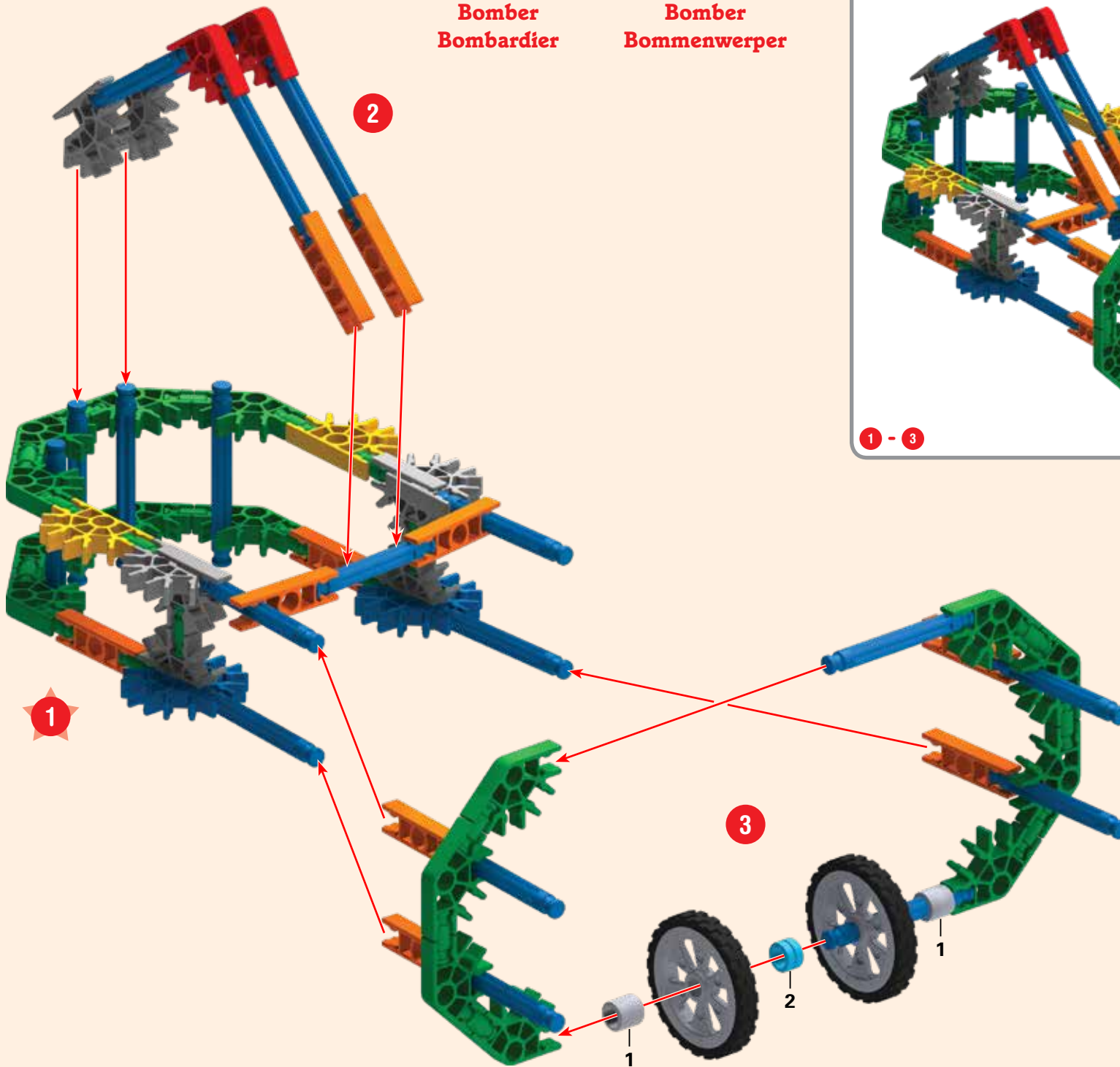

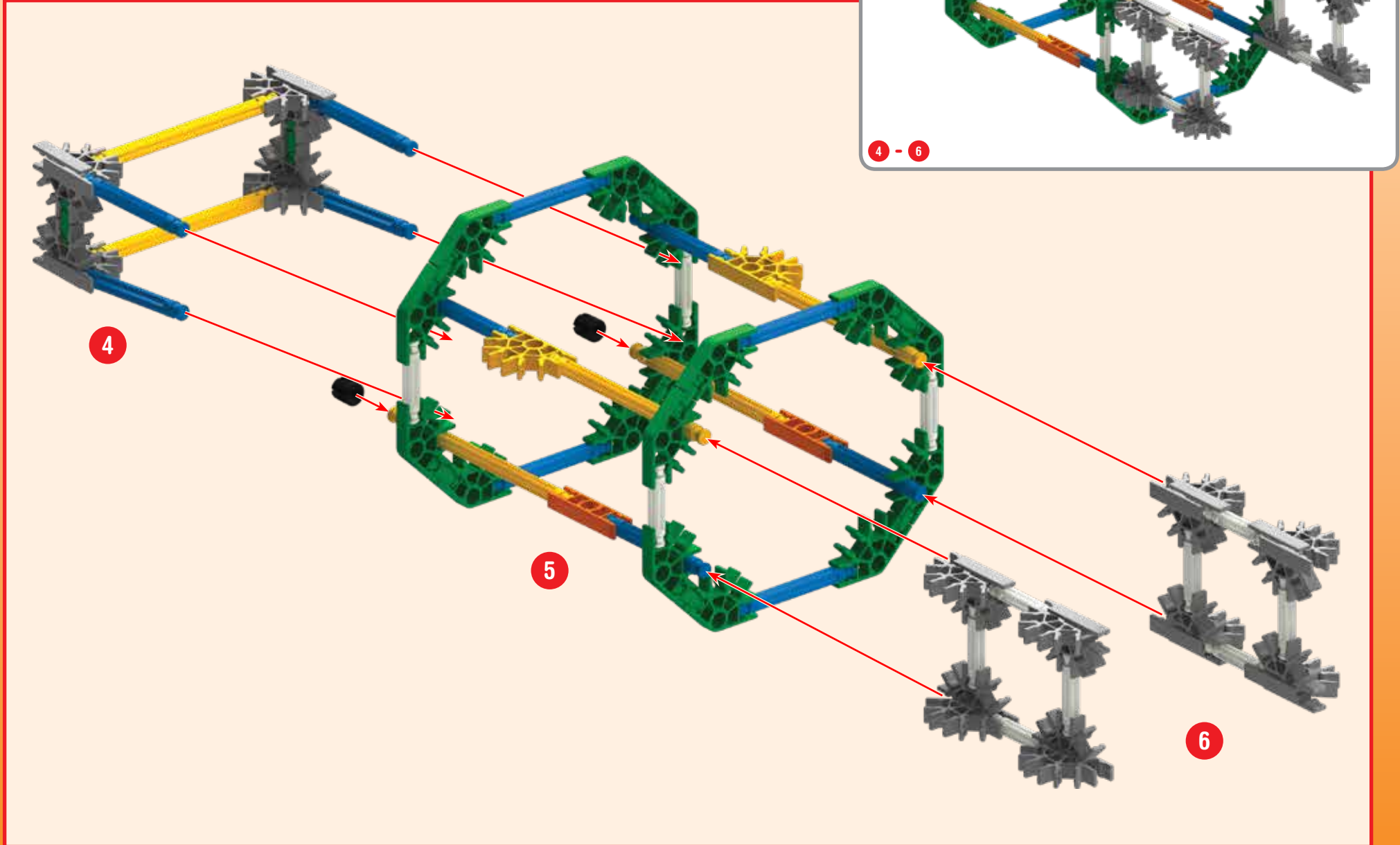

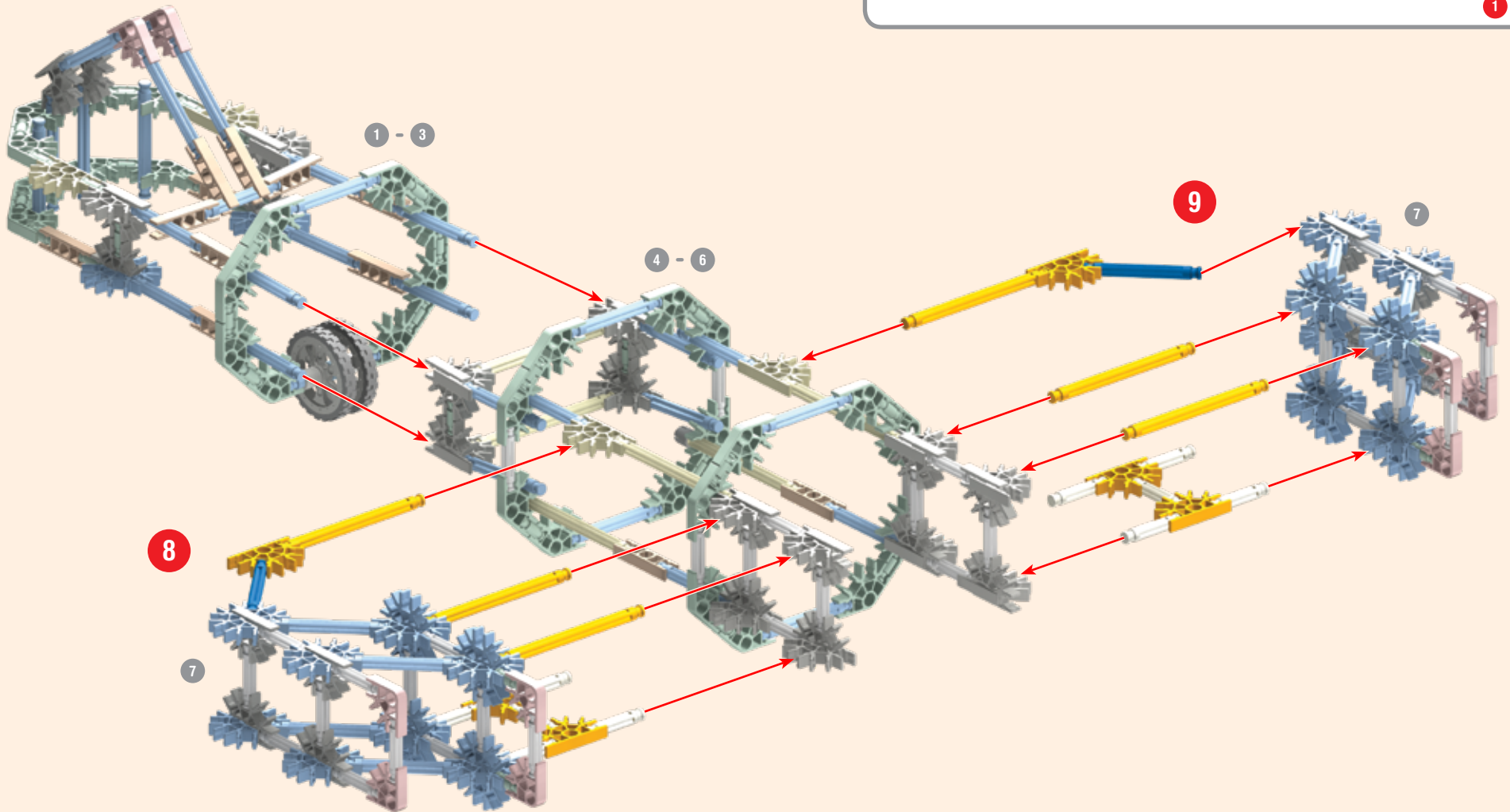
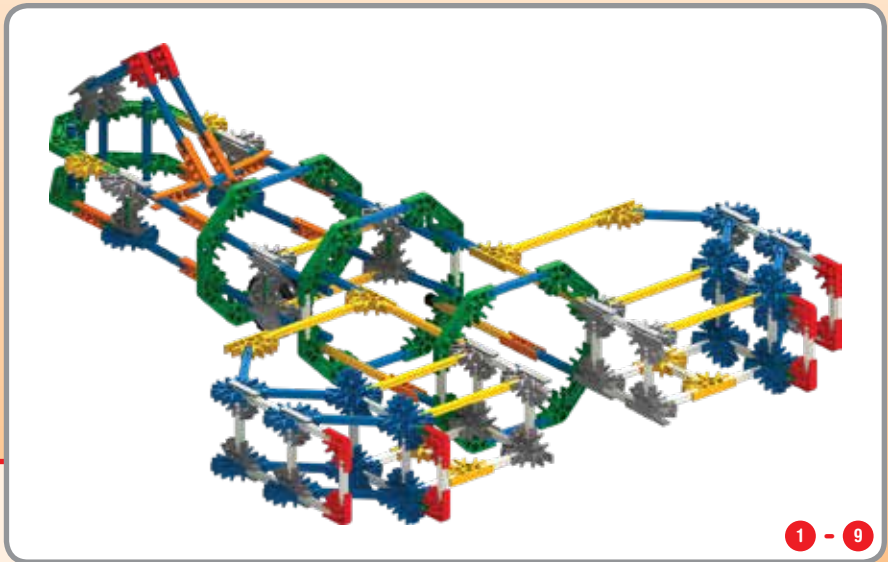
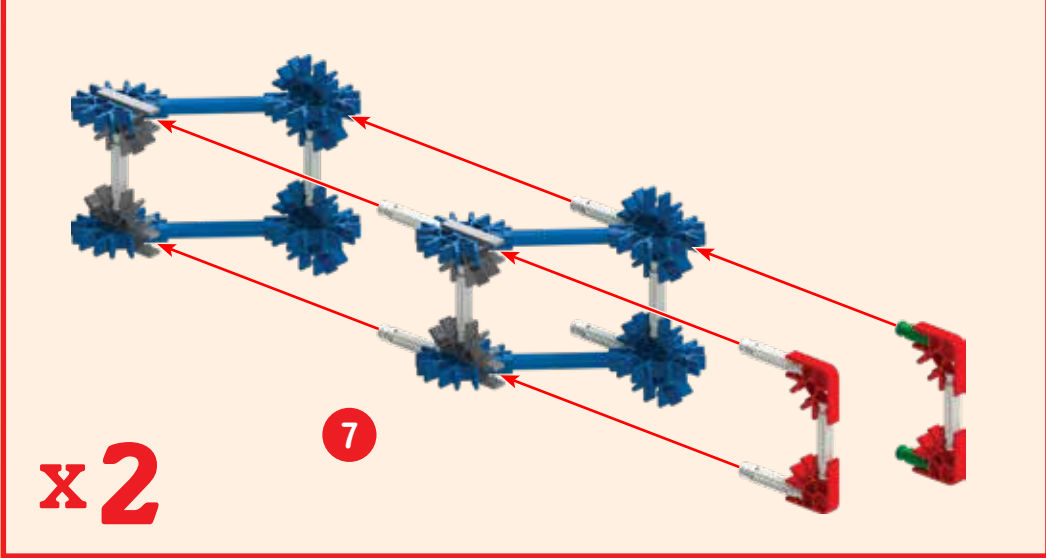

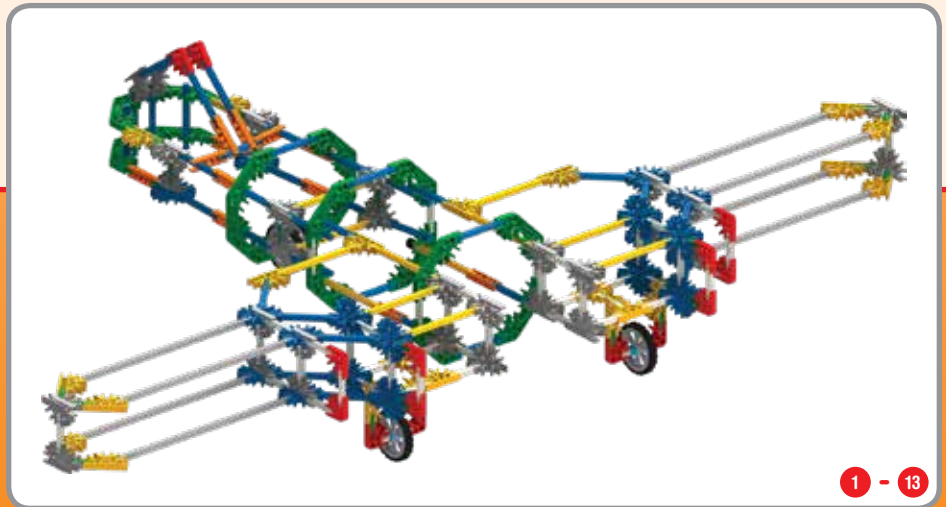
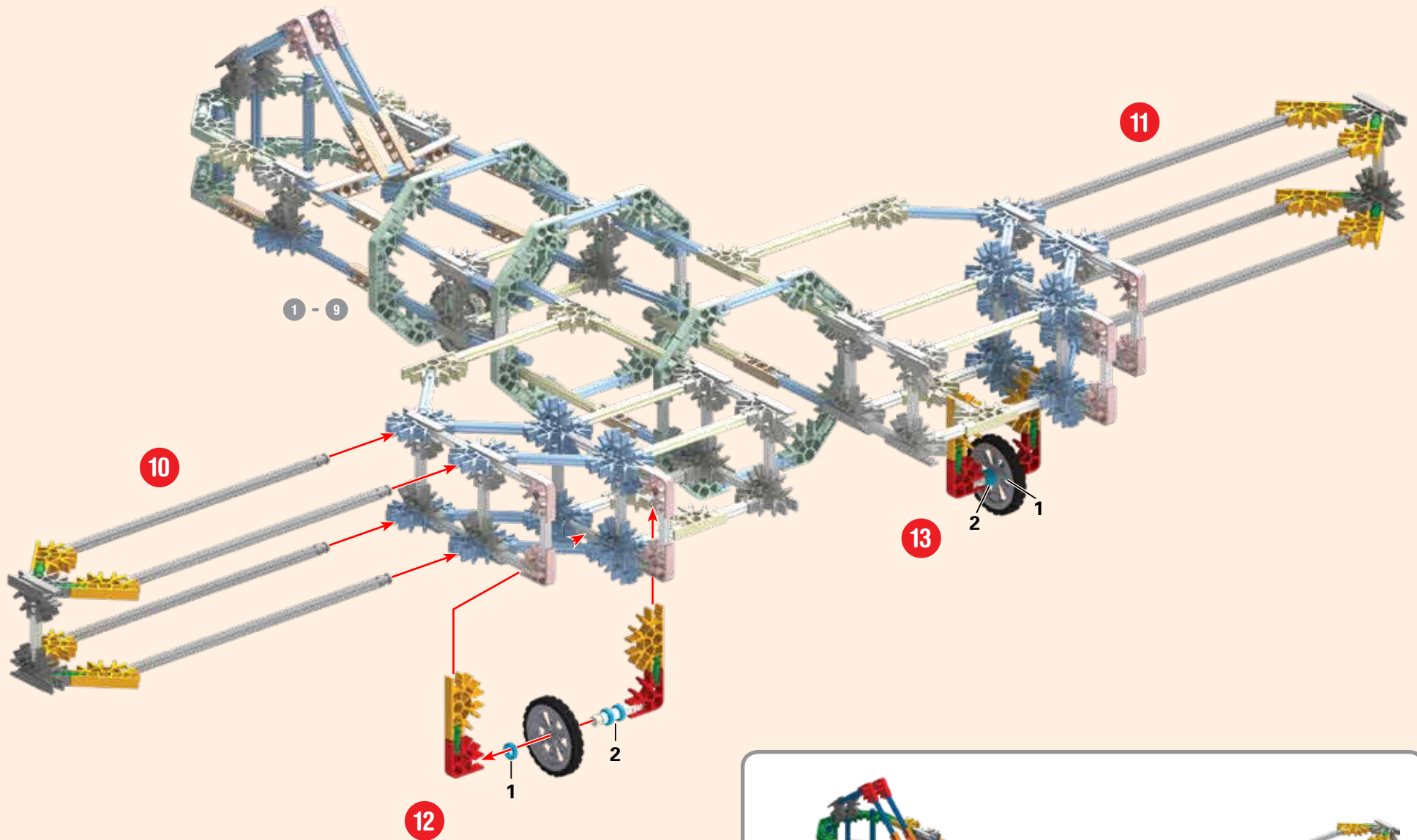

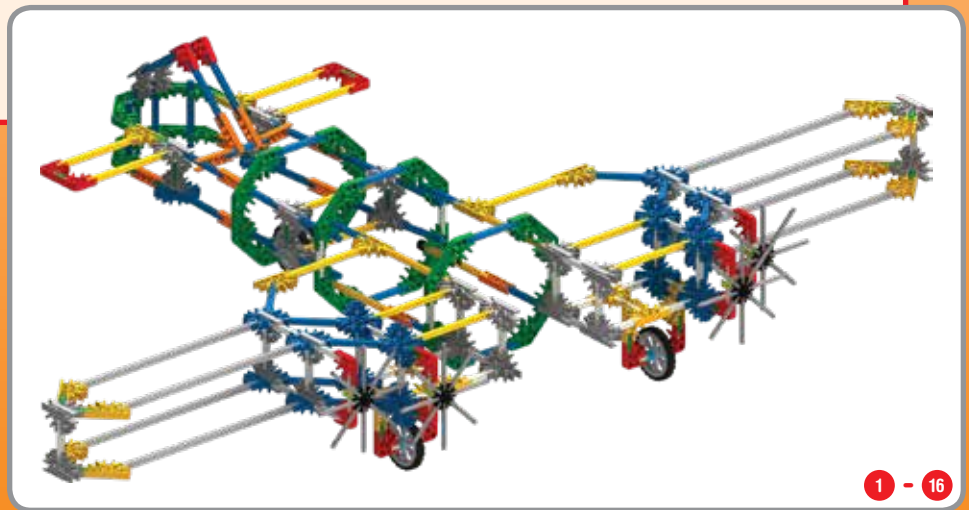
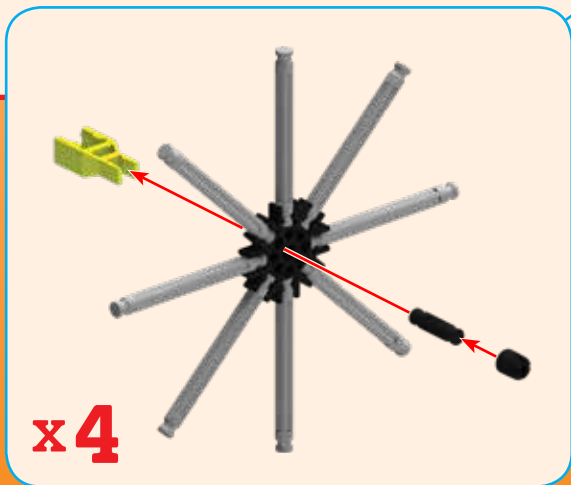
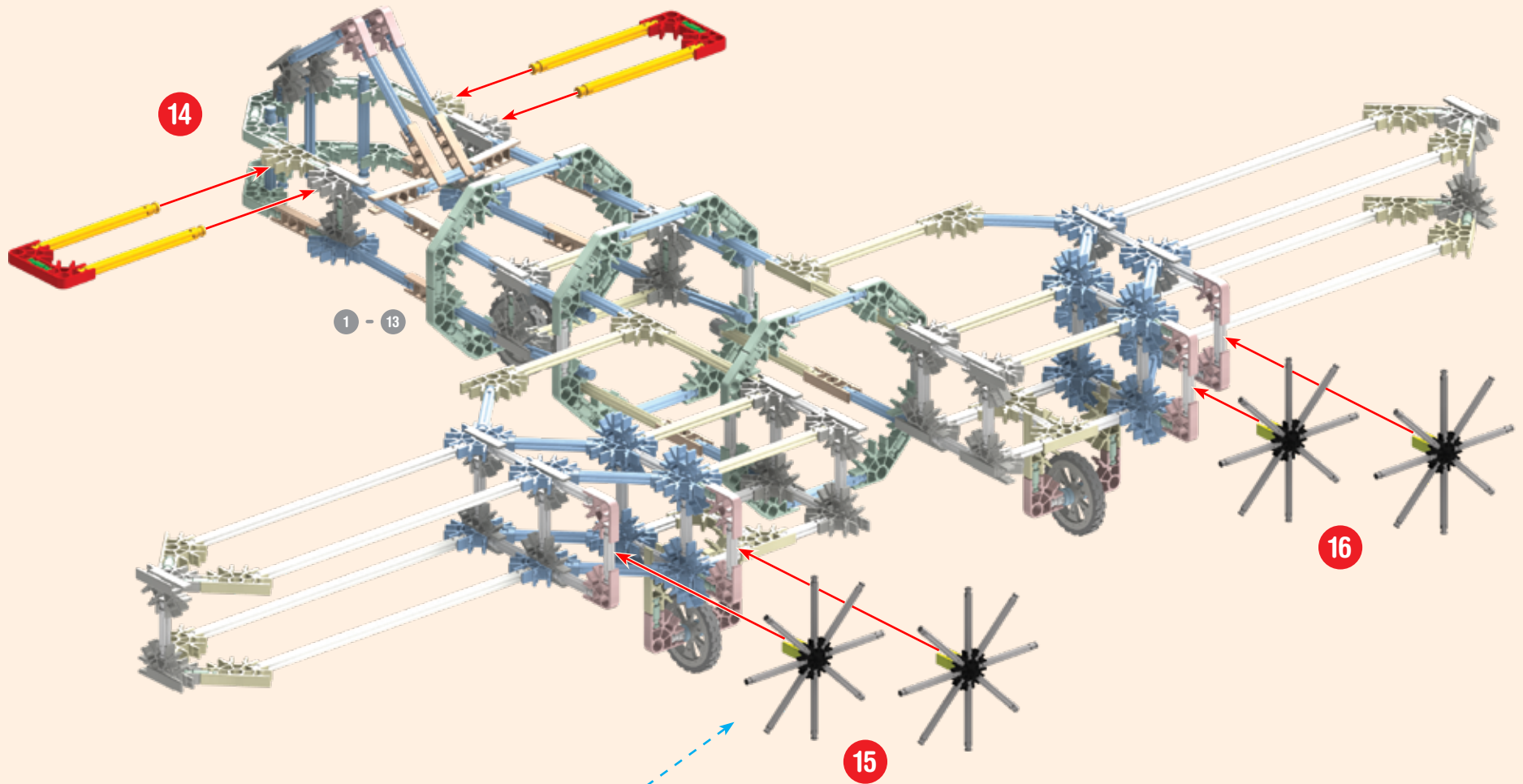

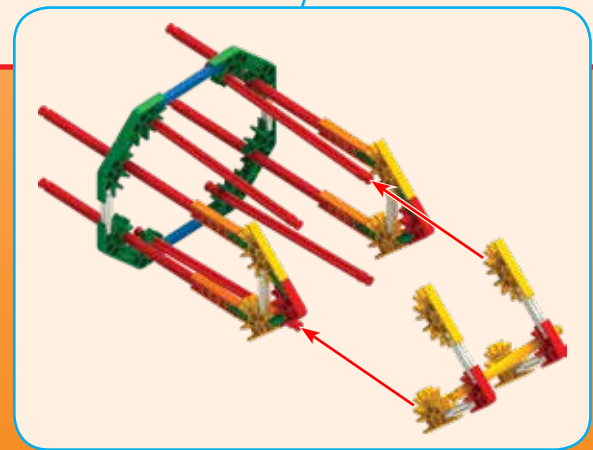
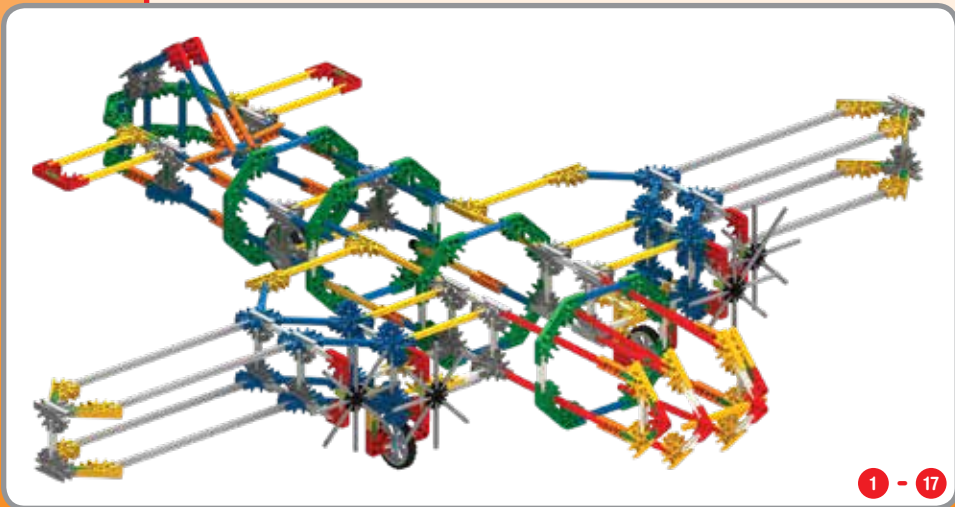
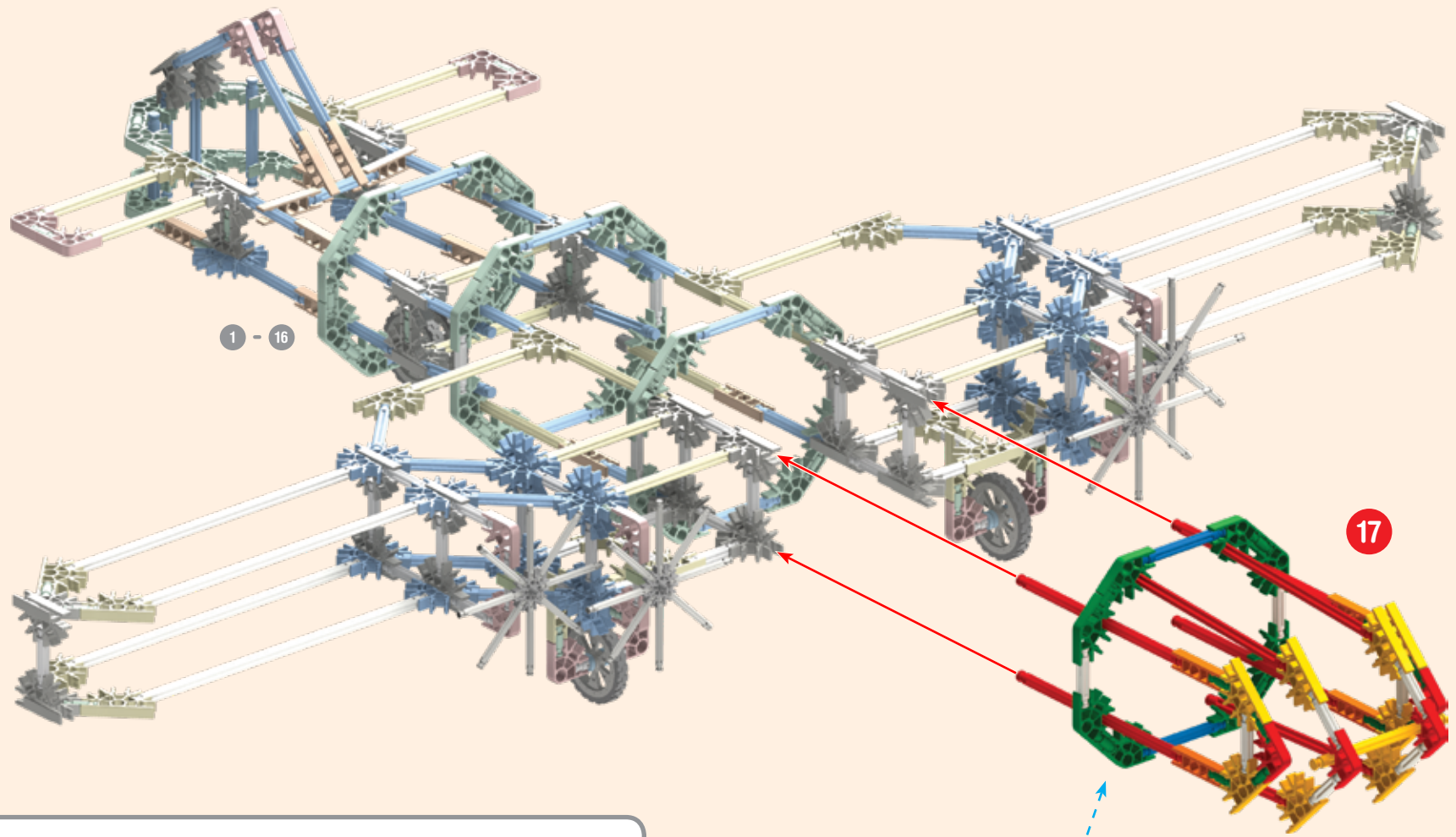

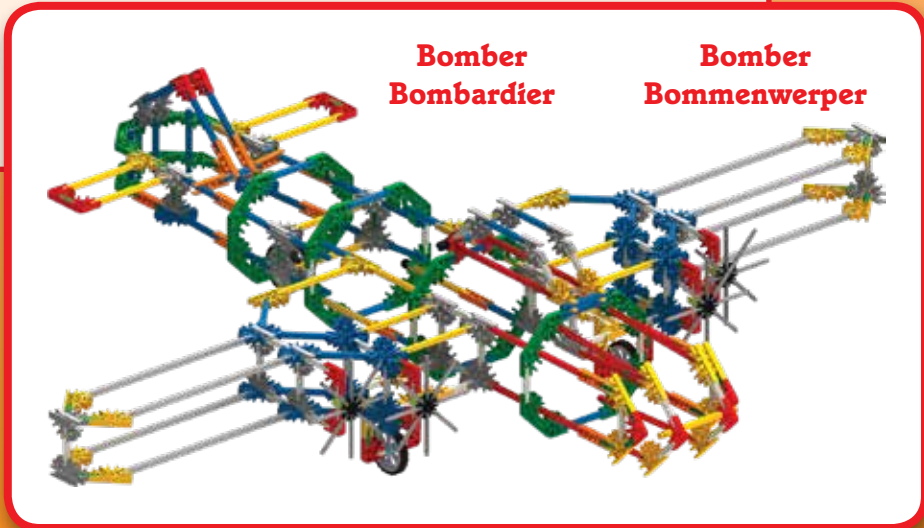
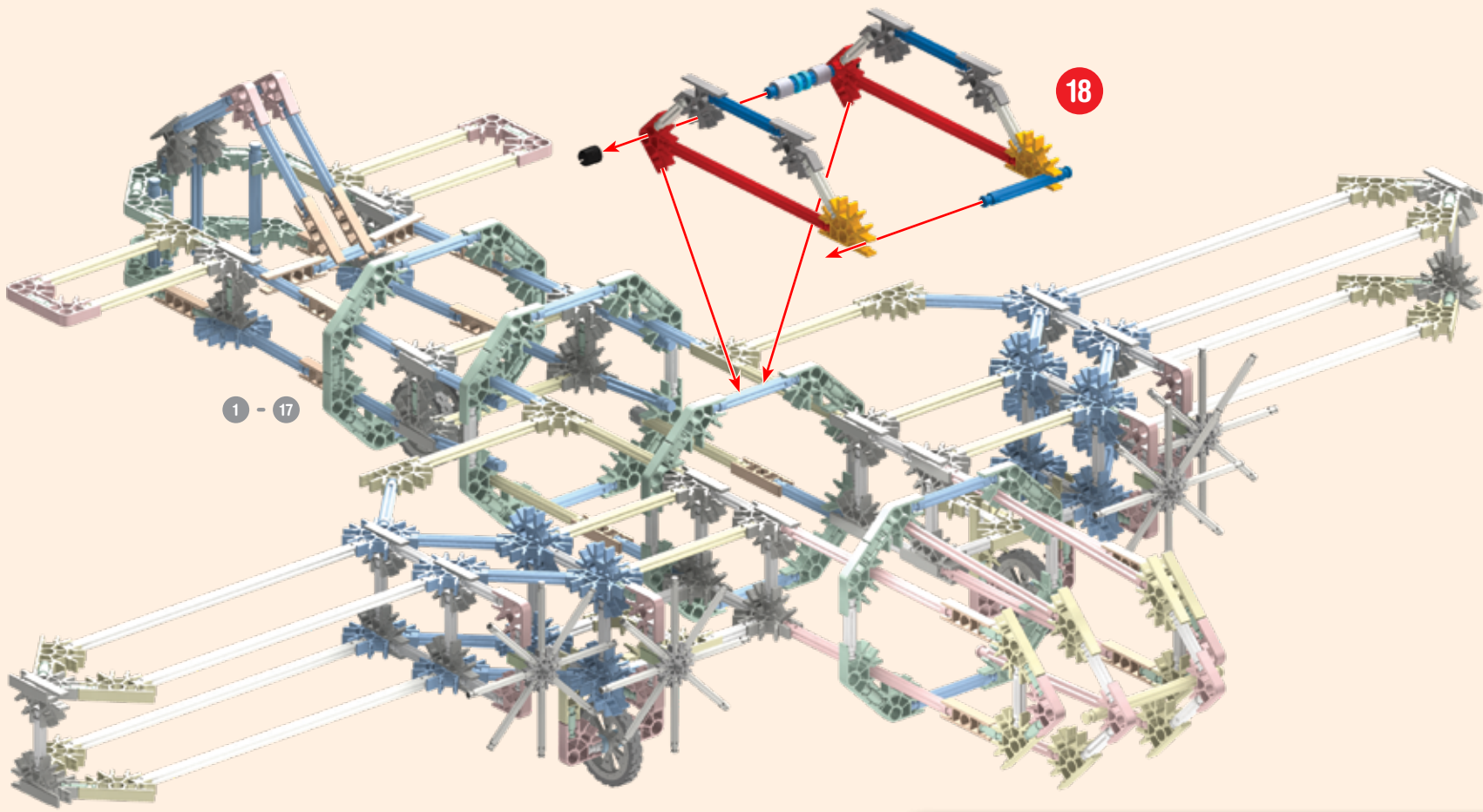

(ES) ESENCIALES DE CONSTRUCCIÓN K'NEX

(Página 1)

1. Para Comenzar a Construir

Para comenzar el modelo, encuentre el número 1 del paso y siga los números. Cada pieza tiene su propia forma y color. Observe las imágenes, encuentre las piezas que sean iguales a las que se muestran y conéctelas. Colocar el modelo en la misma dirección que se encuentra en las instrucciones le facilitará la construcción. Las flechas muestran en dónde se conectan las piezas, pero no todos los puntos de conexión tienen flechas. Las partes de color enue son las que ya armó.

2. Separadores

Hay sitios en el modelo en los que necesita utilizar separadores. Asegúrese de usar el número correcto de separadores que se muestra en las instrucciones.

3. Conectores

Puede unir estos conectores especiales deslizándolos Presione con fuerza hasta que oiga un "clic". Preste especial atención a las instrucciones y colóquelos de forma horizontal o vertical, exactamente como se muestra.

4. Lista de Piezas

Antes de comenzar a construir, compare las piezas de su juego con las que se enumeran aquí. Si falta algo, llámenos o escríbanos utilizando la información que se encuentra en el reverso. ¡Estamos aquí para ayudarle!

(Página 3)

Car les instructions de ces modèles vont à www.knex.com/instructions et entrez dans le code **13465**.

(IT) ISTRUZIONI DI BASE PER COSTRUIRE CON K'NEX

(Pagina 1)

1. Comincia a Costruire

Per iniziare il modello, cerca il numero 1 e segui i numeri. Ogni pezzo ha una sua forma e un suo colore. Guarda la figura, trova i pezzi corrispondenti nel set e mettili insieme. Cerca di tenere il modello nella stessa direzione della figura e in tal modo sarà più semplice attaccare i pezzi nei posti giusti. I colori spenti ti dicono che questa sezione è già stata costruita. Dovrai collegare la nuova sezione al punto indicato dalla punta della freccia.

2. Spaziatori

Ci sono punti nel tuo modello a cui dovrai aggiungere spaziatori blu e argento. Accertati di contarli attentamente.

3. Connettori

È molto importante posizionare i connettori blu e argento in una specifica direzione. Spingi con forza fino ad udire un "clic". Presta molta attenzione alle istruzioni e posiziona i connettori orizzontalmente o verticalmente proprio come illustrato.

4. Elenco delle Parti

Prima di cominciare a costruire, accertati di confrontare le parti che sono nel tuo set con l'elenco delle parti qui. Se ne manca una chiamaci o scrivici usando le informazioni che sono nella retrocopertina. Noi siamo qui per aiutarti!

(Pagina 3)

Per istruzioni di questi modelli vai a www.knex.com/instructions e' inserire il codice **13465**.

(PT) INSTRUÇÕES BÁSICAS PARA MONTAR O K'NEX

(Página 1)

1. Comece a Montar

Para começar a montar o modelo, encontre o número do passo e siga os números. Cada peça tem a sua própria forma e cor. Estude as ilustrações, encontre as peças que coincidem com o que você estiver vendo e conecte-as. Fique de frente para o modelo, na mesma direção que as figuras mostradas nas instruções. As setas mostram onde as peças se conectam, mas nem todos os pontos de conexão têm setas. As partes com cores desbotadas são as que você já montou.

2. Separadores

Há lugares no modelo onde você precisará usar separadores. Use o número de espaçadores corretos exibidos nas instruções.

3. Conectores

Você pode fazer com que estes conectores se deslizem e se conectem. Empurre até ouvir um "clique". Preste atenção às instruções e posicioneos horizontal ou verticalmente exatamente conforme a ilustração.

4. Lista das Peças

Antes de começar a montar, compare as partes do seu conjunto com as partes enumeradas aqui. Se houver algo que estiver faltando, ligue ou escreva para nós usando as informações na capa de trás. Estamos aqui para servir e ajudar!

(Página 3)

Para obter instruções destes modelos vá em www.knex.com/instructions e digite o código **13465**.



52 MODEL BUILDING SET
52 MODÈLE
JEU DE CONSTRUCTION



SCIENCE/SCIENCE
TECHNOLOGY/TECHNOLOGIE
ENGINEERING/INGÉNIERIE
ART & DESIGN/ART ET DESIGN
MATH/MATHÉMATIQUES*

knex.com

@knex

facebook.com/knex

(EN) Keep this important information for future reference.
(FR) Gardez précieusement cette notice pour vous y référer ultérieurement.
(ES) Guarde esta información importante para futuras referencias.
(DE) Informationen für später aufbewahren.
(IT) Conservare queste importanti informazioni per riferimento futuro.
(PT) Manter esta informação importante para referência futura.
(NL) Bewaar deze belangrijke informatie, zodat u deze in de toekomst opnieuw kunt raadplegen.

CAUTION: Use care where you use these models. Models could damage furniture or walls, or injure people or pets.
ATTENTION : Utilisez des soins là où vous utilisez ce modèles. Modèles pourrait endommager les meubles ou les murs, ou blesser des personnes ou des animaux domestiques.
PRECAUCIÓN: Tenga mucho cuidado cuando se utiliza este modelos. Modelos podría dañar los muebles o las paredes, o lesionar a personas o animales.
VORSICHT: Seien Sie vorsichtig, wo Sie diese Modelle zu verwenden. Die

Modelle könnten Möbel und Wände beschädigen oder Personen und Haustiere verletzen.
AVVERTENZA: Fare attenzione dove usi questi Modeli. Questi modelli potrebbero fare danno a pareti, o far male a persone o animali.
CUIDADO: Tenha cuidado onde você usa esses modelos. Modelos podem danificar móveis ou paredes, ou ferir pessoas ou animais de estimação.
VOORZICHTIG: Wees voorzichtig waar u deze modellen te gebruiken. Modellen kunnen meubels of muren beschadigen of verwonden mensen of dieren.

WARNING: CHOKING HAZARD – Small parts. Not for children under 3 years.
ATTENTION : RISQUE D'ÉTOUFFEMENT – Pièces de petite taille. Ne convient pas aux enfants de moins de 3 ans.
ADVERTENCIA: PELIGRO DE ASFIXIA – Piezas pequeñas. No para niños menores de 3 años.
ACHTUNG: ERSTICKUNGSGEFAHR – Kleinteile. Nicht geeignet für Kinder unter 3 Jahren.
AVVISO: PERICOLO DI SOFFOCARE – Pezzi piccoli. Non adatto per bambini sotto 3 anni.
AVISO: PERIGO DE SUFOCAÇÃO – Peças pequenas. Não se destina a crianças com menos de 3 anos de idade.
WAARSCHUWING: VERSTIKINGSGEVAAR – Kleine onderdelen. Niet geschikt voor kinderen jonger dan 3 jaar.

CAUTION: Keep hands, face, hair and clothing away from all moving parts.
ATTENTION : Garde les cheveux, les doigts, la figure et les vêtements à l'écart de toutes les pièces mobiles.
PRECAUCIÓN: Mantén el cabello, los dedos, la cara y la ropa alejada de las piezas móviles.

VORSICHT: Haare, Finger, Gesicht und Kleidungsstücke nicht mit beweglichen Teilen in Berührung kommen lassen.
ATTENZIONE: Tenere i capelli, le dita, il viso e i vestiti lontano da tutte le parti in movimento.

CUIDADO: Mantém o cabelo, os dedos, a cara e a roupa afastados de todas as peças móveis.
LET OP: Hou het haar, de vingers, het gezicht en kledij verwijderd van alle bewegende onderdelen.

*Juego inspirado
Inspiriertes Spiel
Ha ispirato il gioco
Inspirou o jogo
Geïnspireerd spel

#Ciencia/Wissenschaft/
Scienza/Ciência/Wetenschap
Tecnologia/Technologie/
Tecnologia/Tecnologia/
Technologie
Ingeniería/Ingenieurwesen/
Ingegneria/Engenharia/
Bouwkunde
Arte Y Diseño/Kunst/design/
Arte E Design/Design de arte/
kunst En Ontwerp
Matemáticas/Mathematik/
Matematica/Matemática/
Wiskunde

©2018 K'NEX, a Division of Basic Fun, Inc., P.O. Box 700, Hatfield, PA 19440-0700; 1-800-KID-KNEX (USA/Canada/États-Unis/EE.UU.); email@knex.com; knex.com. K'NEX UK Ltd., 200 Brook Drive, Green Park, Reading, RG6 2UB England; K'NEX France, 24 rue du Quatre Septembre, 75002 Paris, France.
(EN) For customers outside the USA/Canada please contact your local distributor at www.knex.com/distributors
(FR) Pour les clients en dehors du Canada et des États-Unis, veuillez contacter votre distributeur local que vous pouvez trouver sur www.knex.com/distributors
(ES) Para clientes fuera de los EE.UU. y Canadá, por favor póngase en contacto con su distribuidor local en www.knex.com/distributors
(EN) K'NEX and Steamagination are registered trademarks and Imagine is a trademark of Basic Fun, Inc.
(FR) K'NEX et Steamagination sont des marques déposées et Imagine e marque de Basic Fun, Inc.
(ES) K'NEX y Steamagination son marcas registrada y Imagine es una marca de K'NEX Basic Fun, Inc.

(EN) Product & colors may vary. Most models can be built one at a time.
(FR) Le produit et ses couleurs peuvent varier. Les différents modèles ne peuvent être construits qu'un par un.
(ES) El producto y los colores pueden variar. La mayoría de los modelos se pueden construir uno a la vez.
(DE) Produkte und Farben können abweichen. Die meisten Modelle können immer nur einzeln gebaut werden.
(IT) Prodotti e colori possono differire. La maggior parte dei modelli si può costruire autonomamente.
(PT) O produto e as cores podem variar. A maioria dos modelos pode ser montado um de cada vez.
(NL) Product en kleuren kunnen variëren. De meeste modellen kunnen uitsluitend een voor een worden gebouwd.



Download Our App
Téléchargez notre application
Descargue nuestra aplicación
Lade unser App
Scarica il nostro App
Faça o download do nosso aplicativo
Download onze app

113465-V4-08/18