

K'NEX®

Building Worlds Kids Love®



LAND ROCKET BUILDING SET

FUSÉE TERRESTRE JEU DE CONSTRUCTION

7+

82403



WARNING:

CHOKING HAZARD – Small parts.
Not for children under 3 years.



ATTENTION :

RISQUE D'ÉTOUFFEMENT – Pièces de petite taille.
Ne convient pas aux enfants de moins de 3 ans.

2
IN
DANS
1

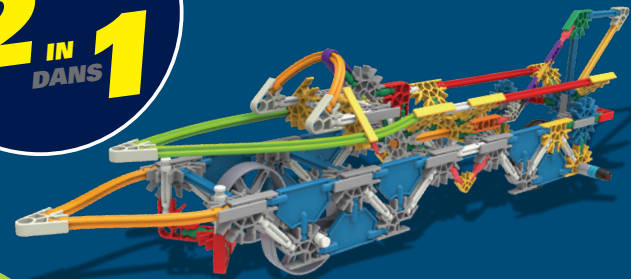

KNEX®

Building Worlds Kids Love®

(EN) Keep this important information for future reference.

(FR) Gardez précieusement cette notice pour t'y référer ultérieurement.

(ES) Guarde esta información importante para futuras referencias.

(DE) Informationen für später aufbewahren.

(IT) Conservare queste importanti informazioni per riferimento futuro.

(PT) Manter esta informação importante para referência futura.

(NL) Bewaar deze belangrijke informatie, zodat u deze in de toekomst opnieuw kunt raadplegen.

(EN) Use care where you use these models. Models could damage furniture or walls, or injure people or pets.

(FR) Utilisez des soins là où vous utilisez ce modèles. Modèles pourrait endommager les meubles ou les murs, ou blesser des personnes ou des animaux domestiques.

(ES) Tenga mucho cuidado cuando se utiliza este modelos. Modelos podría dañar los muebles o las paredes, o lesionar a personas o animales.

(DE) Seien Sie vorsichtig, wo Sie diese Modelle zu verwenden. Die Modelle könnten Möbel und Wände beschädigen oder Personen und Haustiere verletzen.

(IT) Fare attenzione dove usi questi Modelli. Questi modelli potrebbero fare danno a pareti, o far male a persone o animali.

(PT) Tenha cuidado onde você usa esses modelos. Modelos podem danificar móveis ou paredes, ou ferir pessoas ou animais de estimação.

(NL) Wees voorzichtig waar u deze modellen te gebruiken. Modellen kunnen meubels of muren beschadigen of verwonden mensen of dieren.

PARTS LIST

(EN) Before you start building, be sure to compare the parts in your set with the parts list here. If anything is missing, call or write to us using the information on the back cover. We are here to help you!

LISTE DES PIÈCES

(FR) Avant de commencer à construire, assure-toi de comparer les pièces dans ta boîte à la liste de pièces fournie ici. S'il manque quelque chose, téléphone-nous ou écris-nous en te servant des informations figurant au verso de la notice. Nous sommes là pour t'aider !

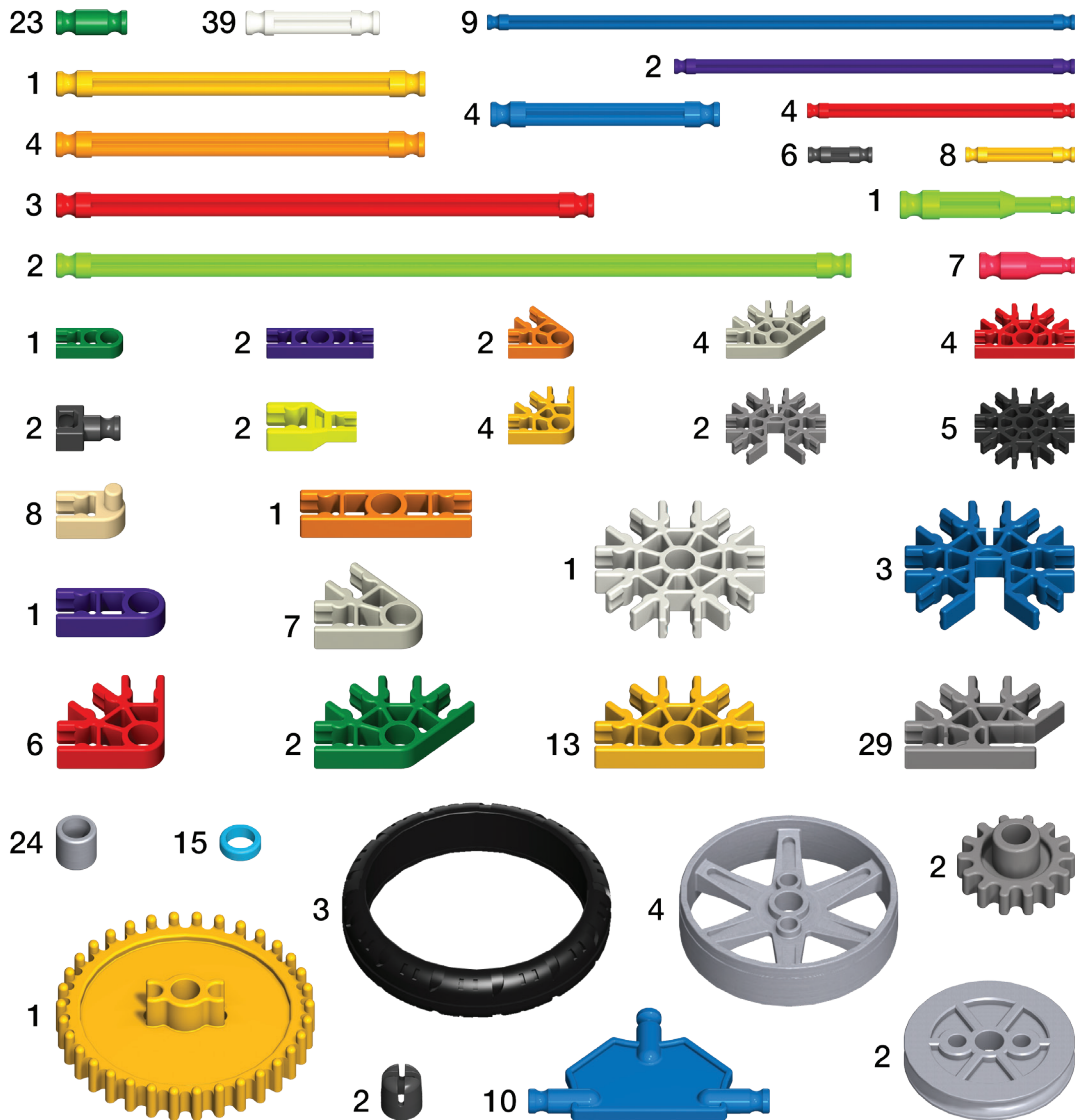

K'NEX BUILDING BASICS

BASES DE CONSTRUCTION K'NEX

START BUILDING

To begin your model, find step number **1** and follow the numbers. Each piece has its own shape and color. Look at the pictures, find the pieces that match what you see, and connect them together. It helps to face your model in the same direction as the instructions while you build. The arrows show you where the parts connect, but not all connection points have arrows. The faded color parts are the ones you have already put together.

COMMENCE LA CONSTRUCTION

Pour commencer ton modèle, trouve l'étape numéro **1** et suis les numéros. Chaque pièce a sa propre forme et sa propre couleur. Regarde les illustrations, trouve les pièces qui correspondent à ce que tu vois et assemble-les. Pour t'aider pendant que tu construis, oriente ton modèle dans le même sens que les instructions. Les flèches t'indiquent où les pièces s'assemblent, mais les points de raccordement n'ont pas tous des flèches. Les pièces de couleur délavée sont celles que tu as déjà assemblées.

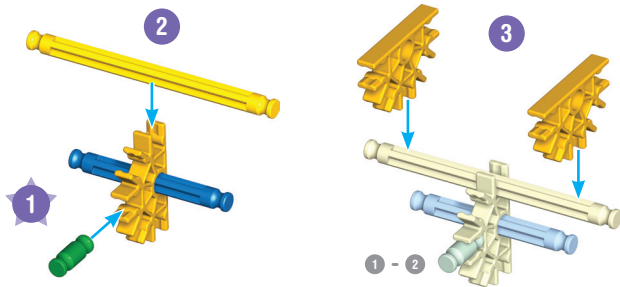

SPACERS

There are places in your model where you need to use spacers. Be sure to use the correct color and number of spacers shown in the instructions.

ESPACEURS

Il y a des endroits sur le modèle où des espaceurs sont nécessaires. S'assurer d'utiliser la bonne couleur et le nombre d'espaceurs indiqué sur les instructions.



BUILDING HELP

You can find more building help and tips on our website at: knex.com/instructions and enter code **82403**.

You can also find it fast using a tablet or mobile device and scanning this QR Code.

AIDE DE CONSTRUIRE

Vous pouvez trouver plus aide de construire et conseils sur notre site web à :

knex.com/instructions et saisissez le code **82403**.

Vous pouvez également le trouver rapidement en utilisant d'un tablet pc ou périphérique mobile en faisant une scanographie de ce QR Code.

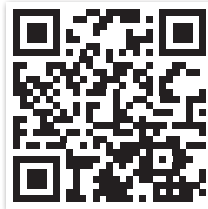

CONNECTORS

You can slide these special connectors together. Push tightly until you hear a "click". Pay close attention to the instructions and position them horizontally or vertically exactly as they are shown.

CONNECTEURS

Tu peux assembler ces connecteurs tout à fait uniques en les faisant glisser l'un avec l'autre. Pousse fort jusqu'à ce que tu entendes un « clic ». Lis les instructions attentivement et positionne-les horizontalement ou verticalement, en suivant exactement les illustrations.

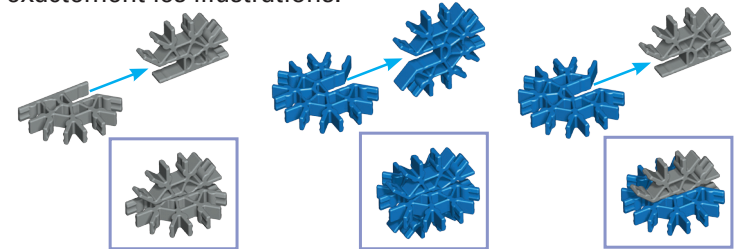

FLEXI-ROD

A Flexi-rod is a rod that you bend to make curves. It will be easier to attach to your model if you bend it back and forth first.

TIGES FLEXIBLES

Un Tiges Flexibles est une tige que tu peux courber pour faire des courbes. Elle pourra être attachée plus aisément à ton modèle si tu la plies en avant et en arrière plusieurs fois.

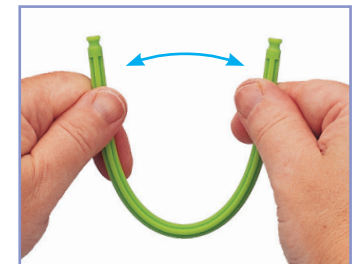

WARNING: CHOKING HAZARD – Small parts. Not for children under 3 years.

ATTENTION : RISQUE D'ÉTOUFFEMENT – Pièces de petite taille. Ne convient pas aux enfants de moins de 3 ans.

ADVERTENCIA: PELIGRO DE ASFIXIA – Piezas pequeñas. No para niños menores de 3 años.

ACHTUNG: ERSTICKUNGSGEFAHR – Kleinteile. Nicht geeignet für Kinder unter 3 Jahren.

AVVISO: PERICOLO DI SOFFOCARE – Pezzi piccoli. Non adatto per bambini sotto 3 anni.

AVISO: PERIGO DE SUFOCAÇÃO – Peças pequenas. Não se destina a crianças com menos de 3 anos de idade.

WAARSCHUWING: VERSTIKKINGSGEVAAR – Kleine onderdelen. Niet geschikt voor kinderen onder 3.

LAND ROCKET FUSÉE TERRESTRE

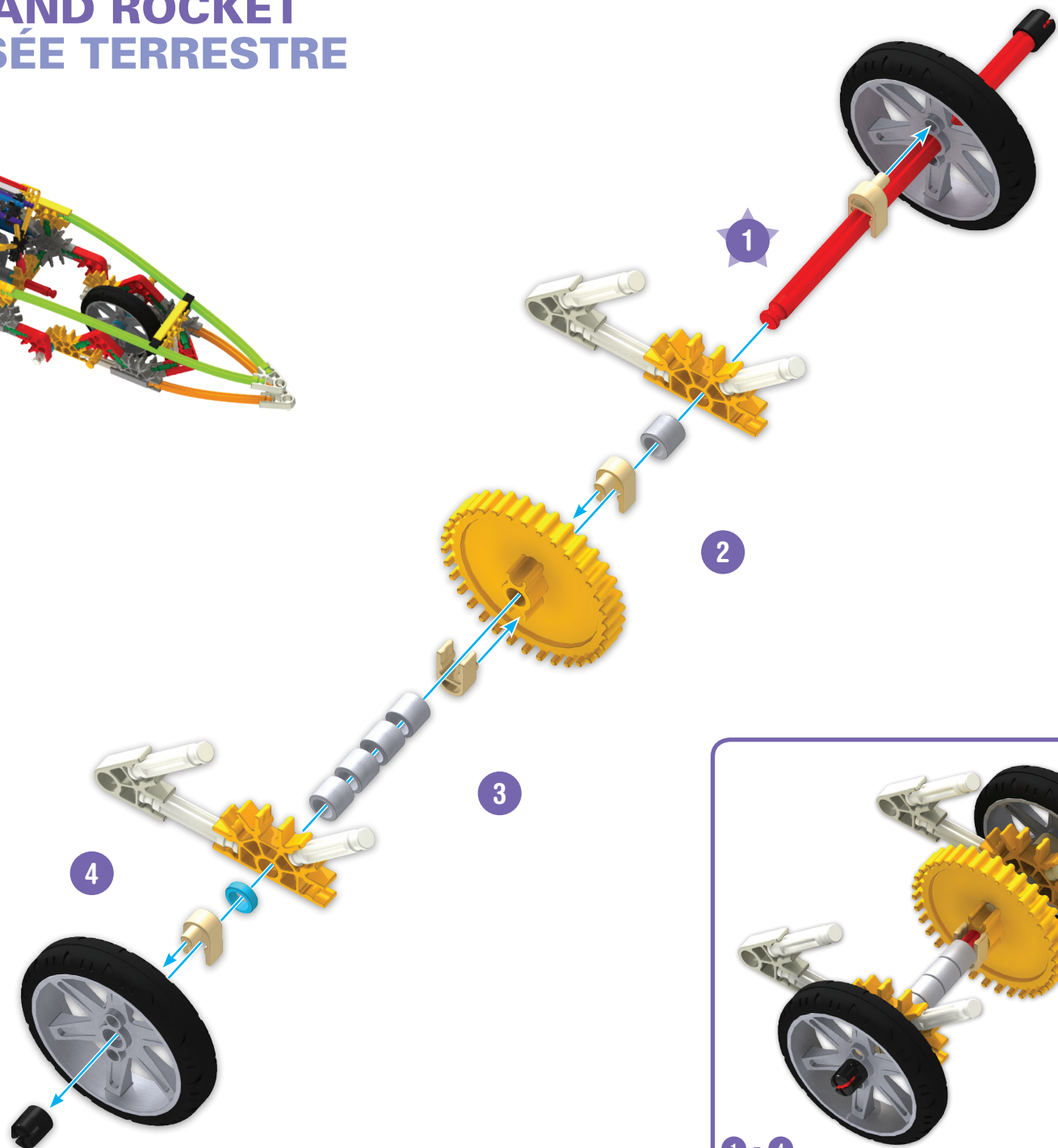
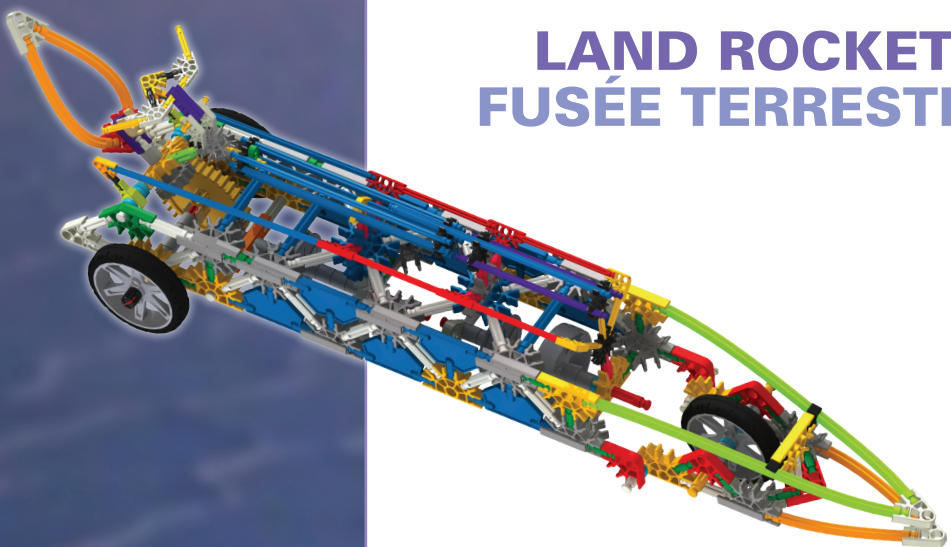



5 - 7

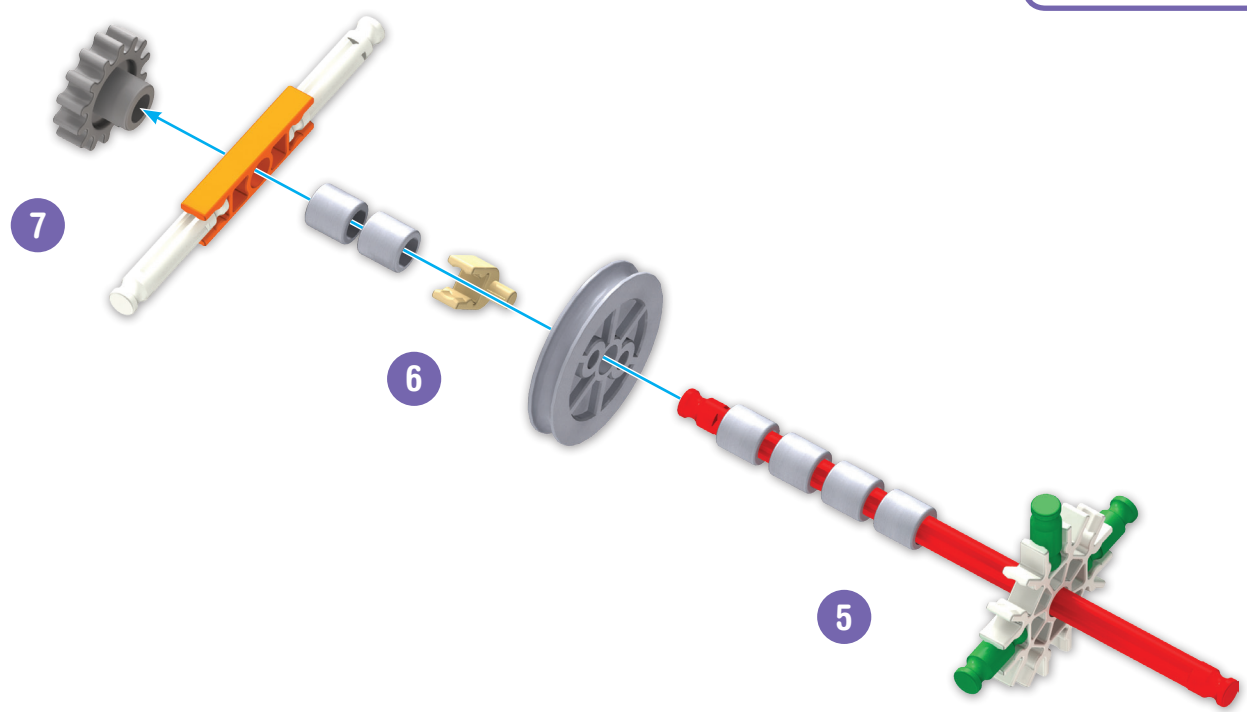

- | | | | | |
|---|--|---|--|--|
| 1 | | 2 | | |
| 3 | | 1 | | |
| 1 | | 1 | | |
| 1 | | 6 | | |

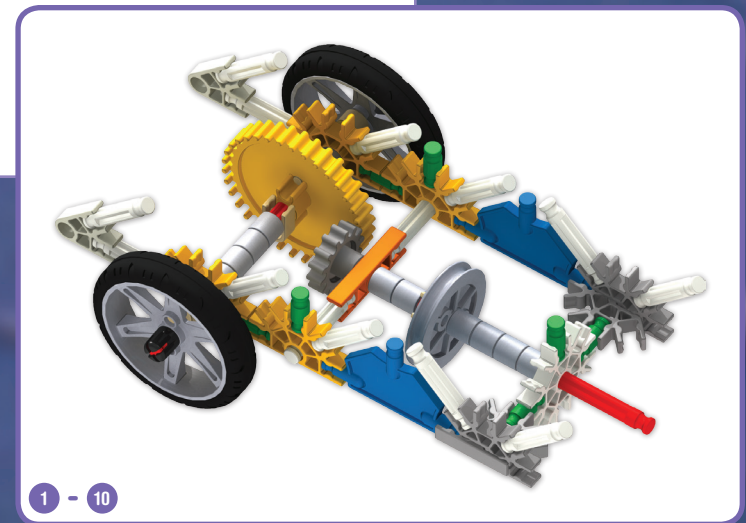
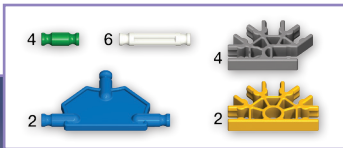
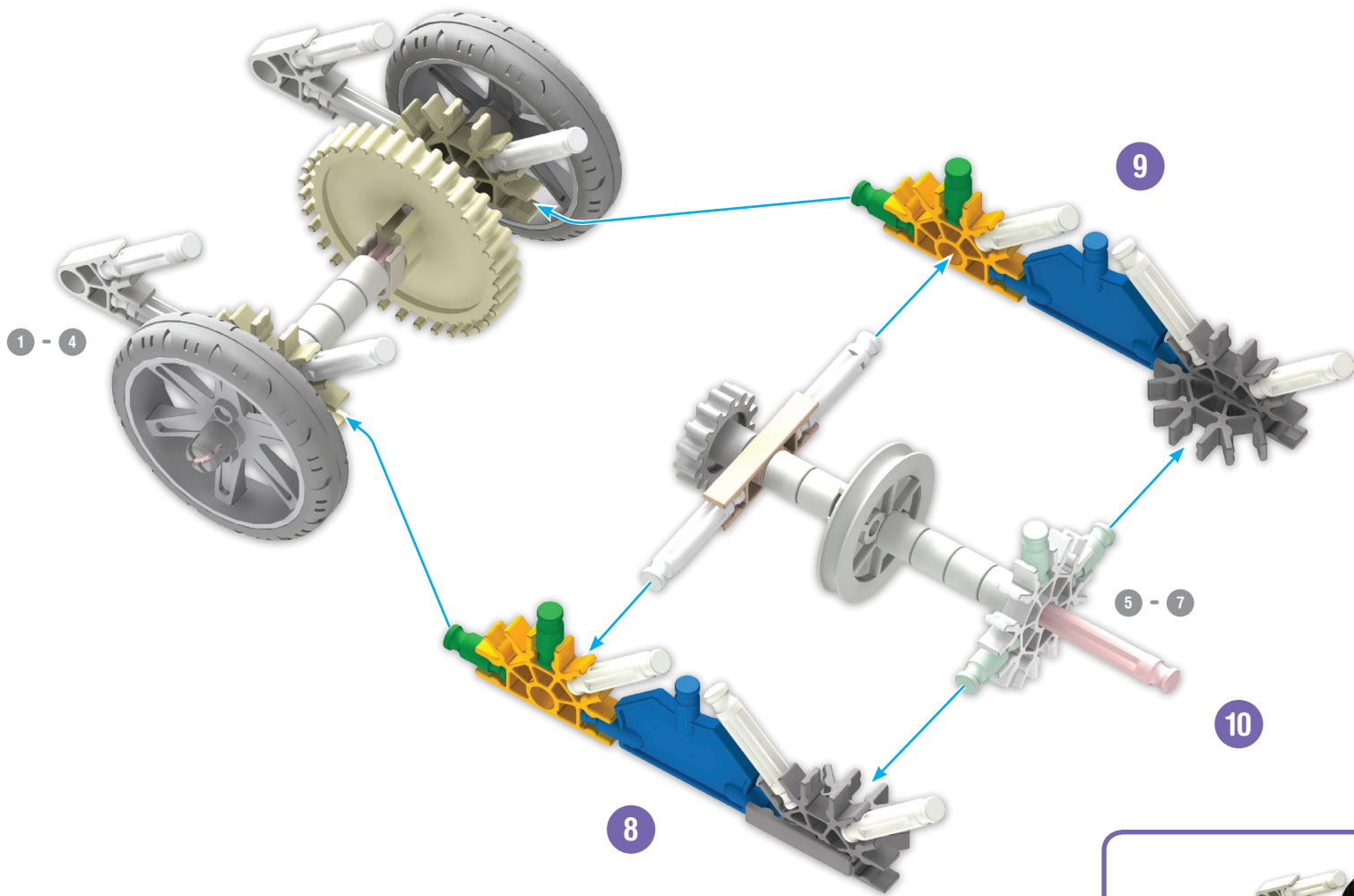

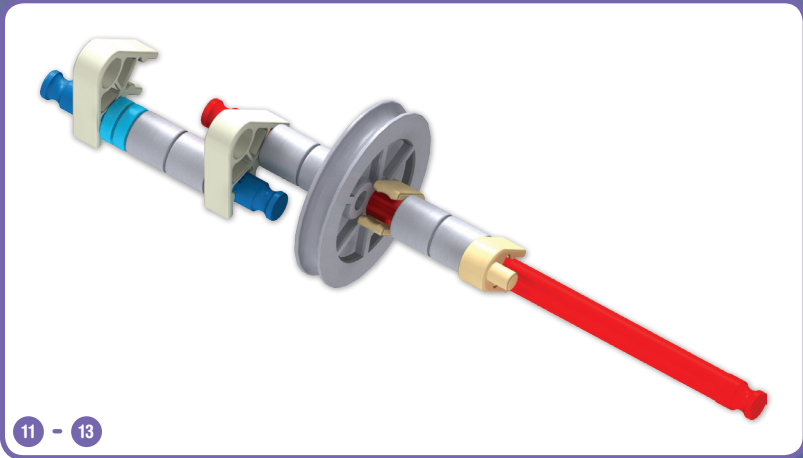
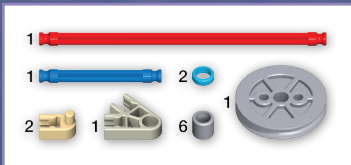

11 - 13

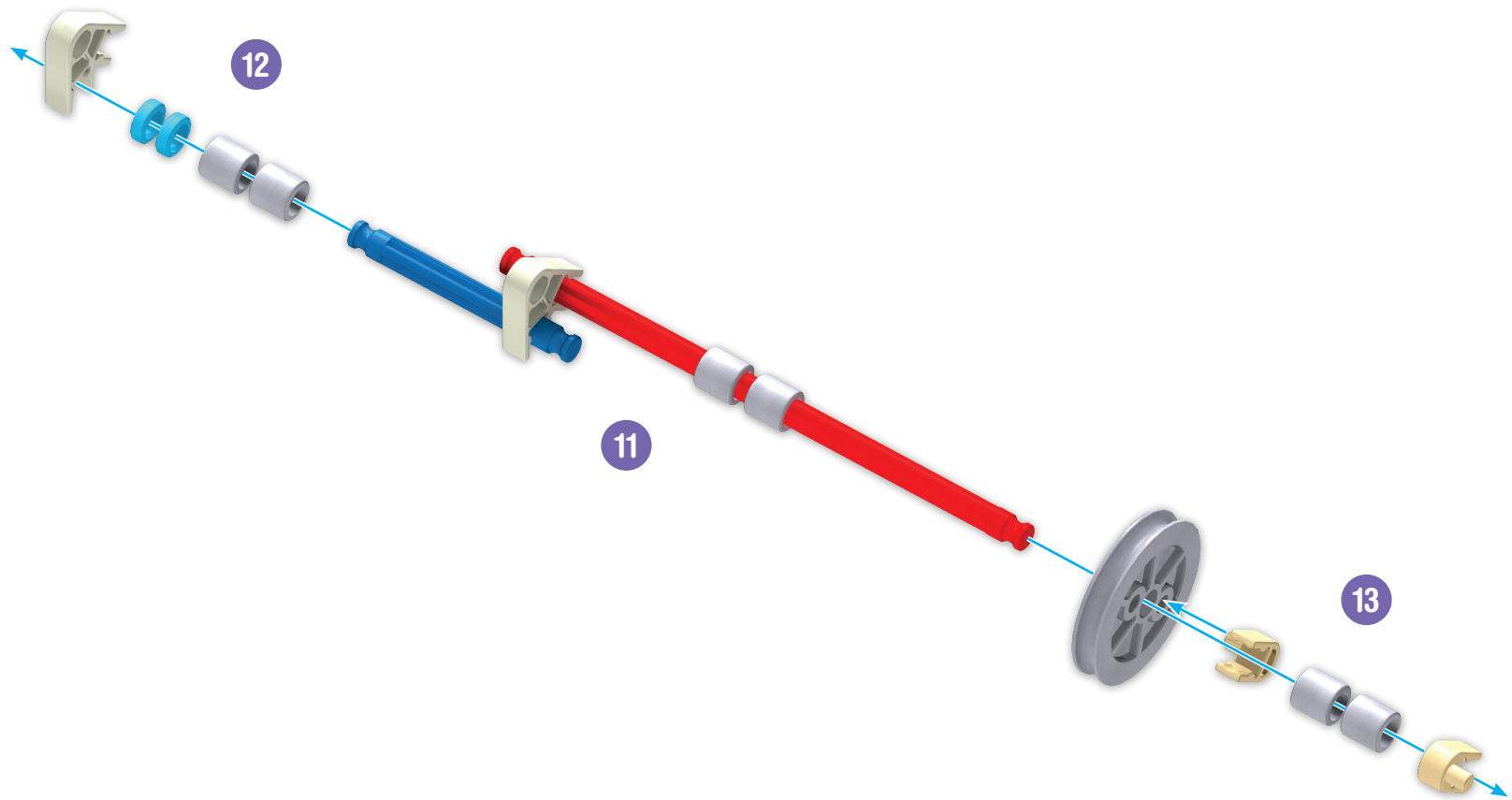

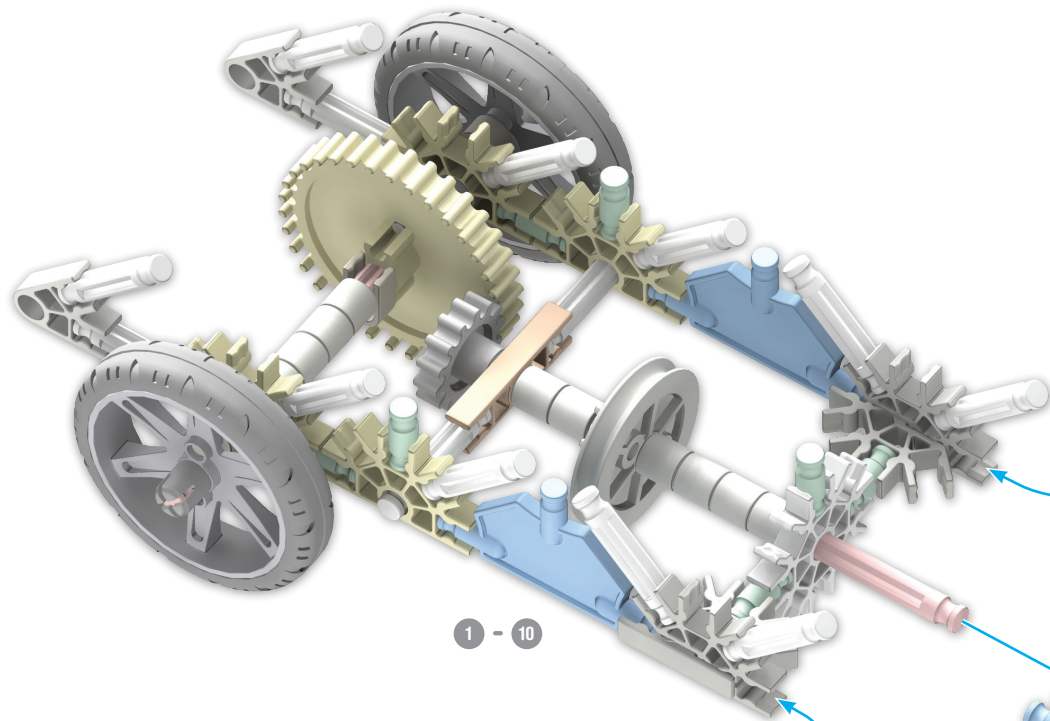

1 - 10

1 - 16

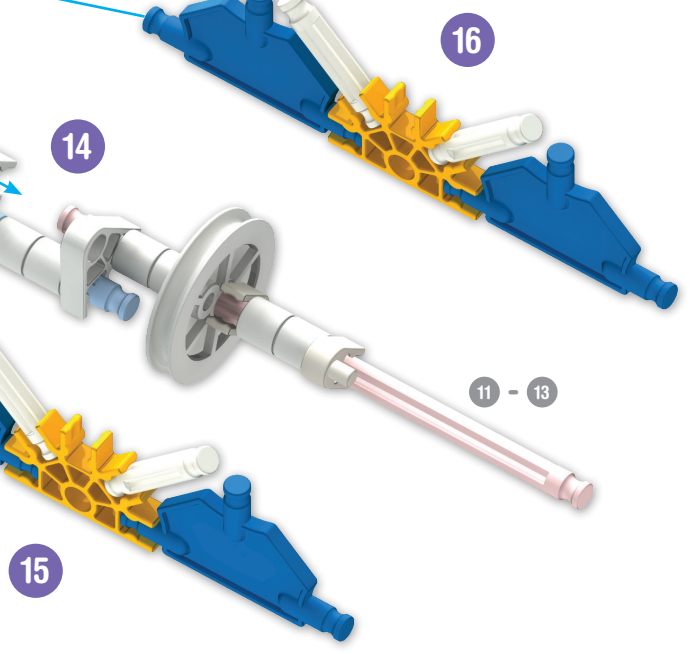
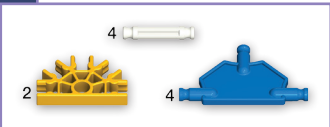
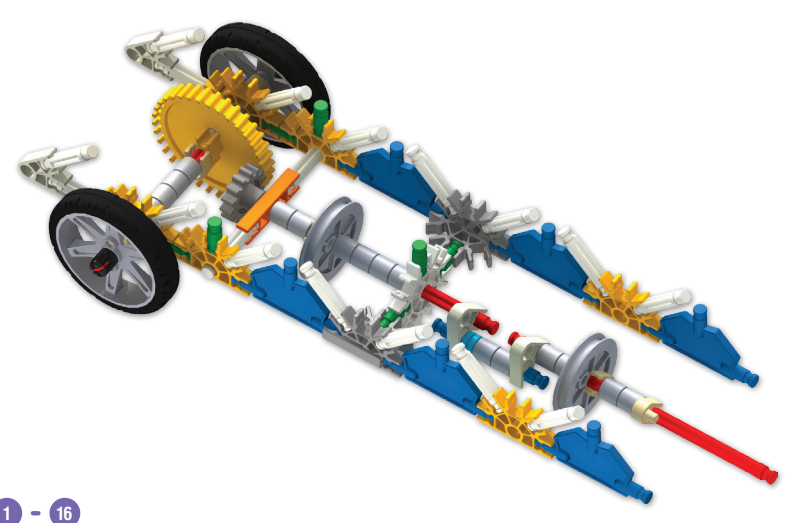

14

16

11 - 13

15

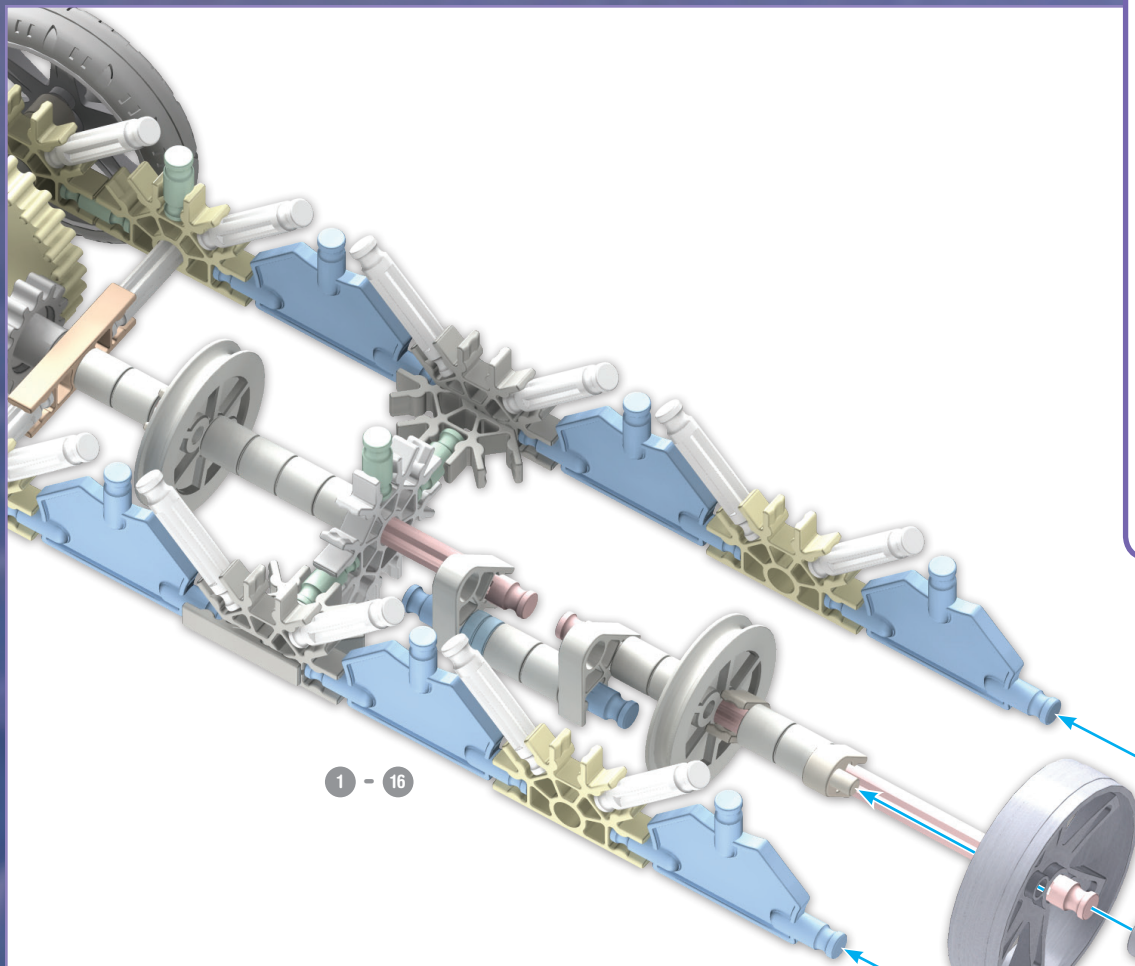

1 - 16

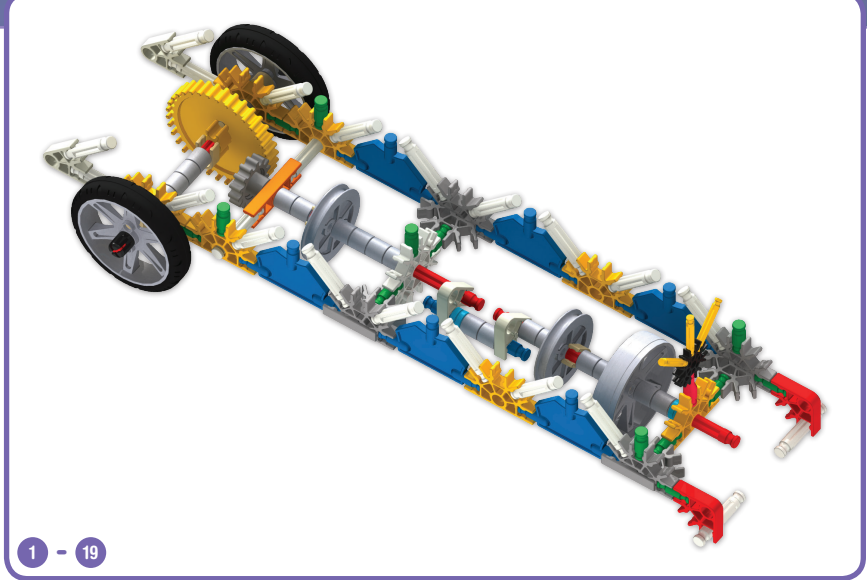

1 - 19

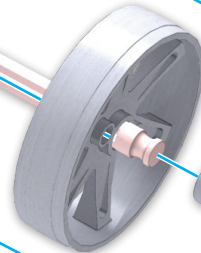

17

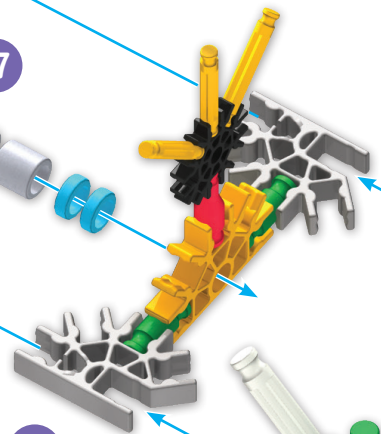

18

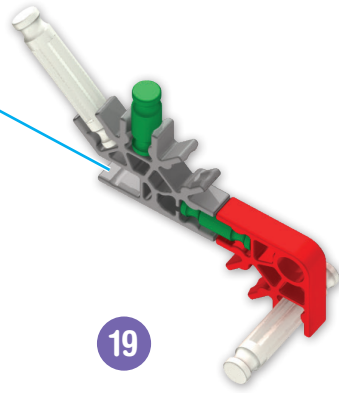

19

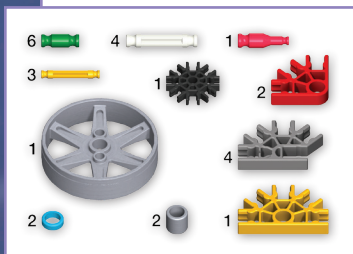

20 - 22



- 2 2
- 4 2

20

21

22

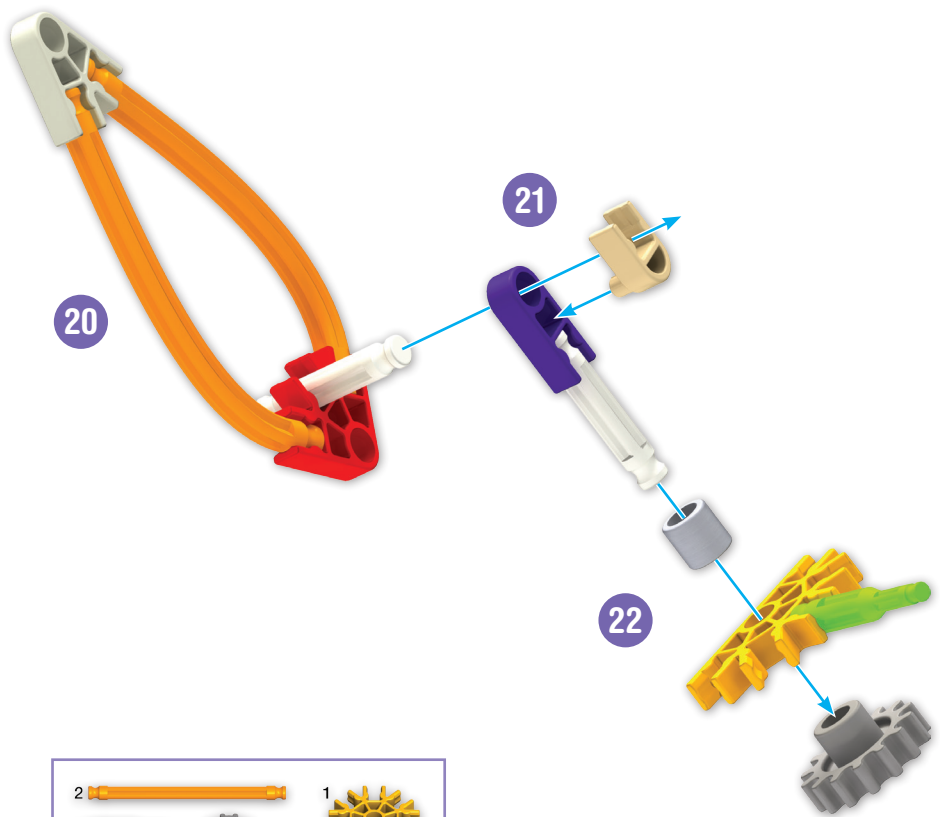

- 2
- 1
- 2
- 1
- 1
- 1
- 1
- 1
- 1
- 1
- 1

24

23

20 - 22

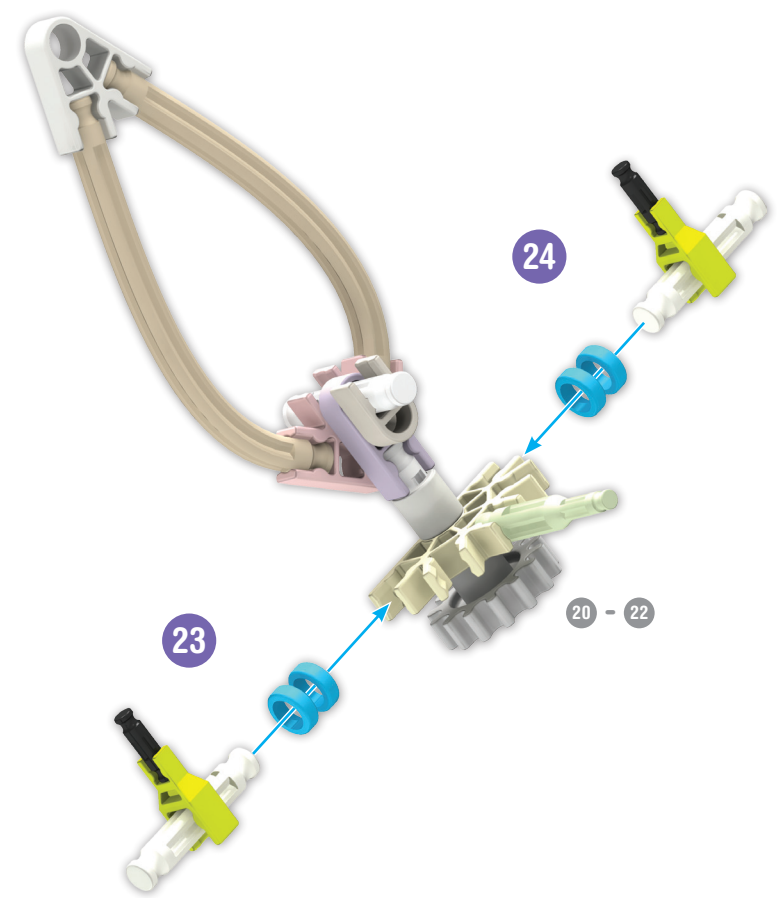

20 - 24



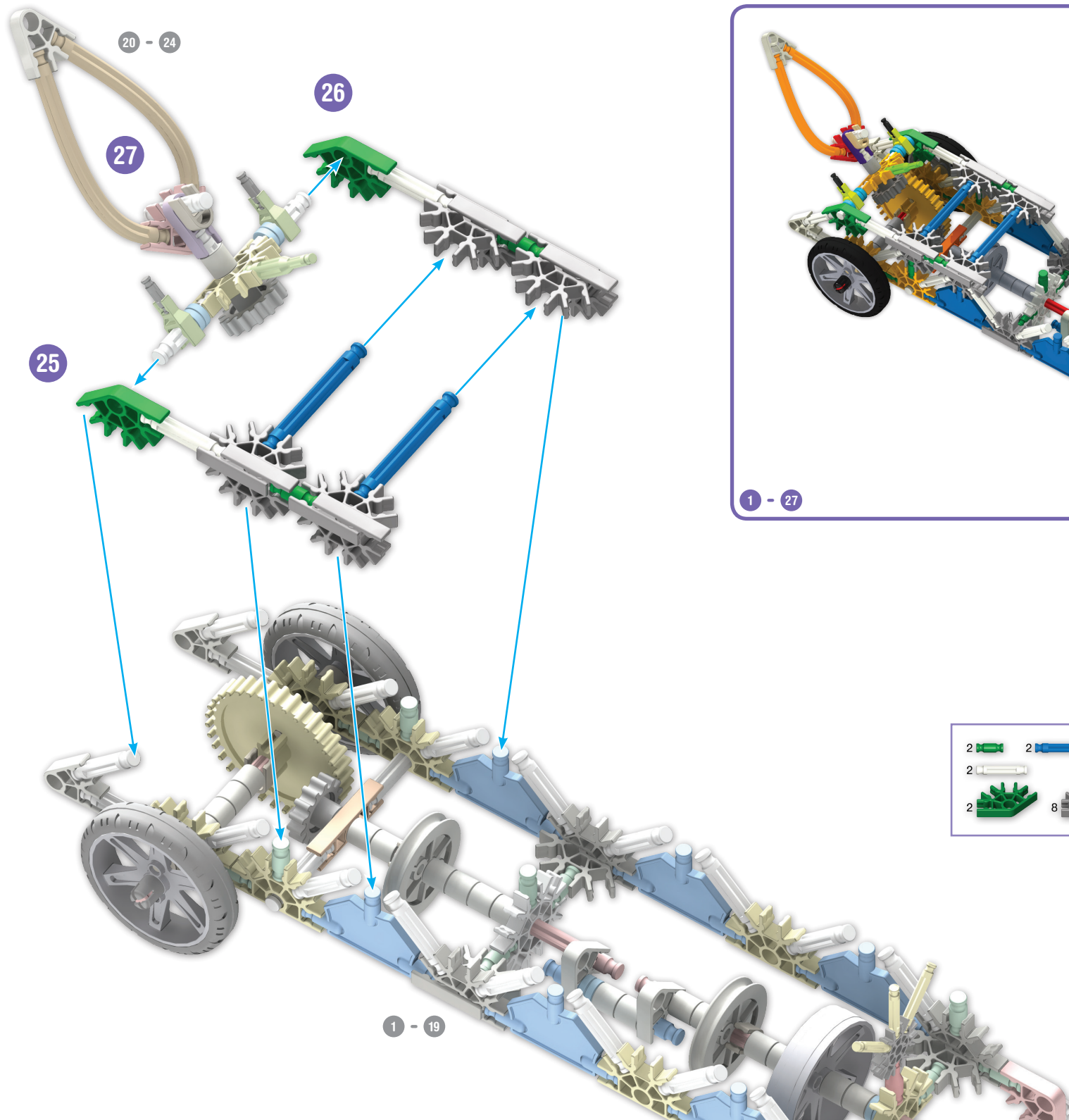

20 - 24

26

27

25

1 - 27

1 - 19

- | | | | |
|---|--|---|--|
| 2 | | 2 | |
| 2 | | | |
| 2 | | 8 | |

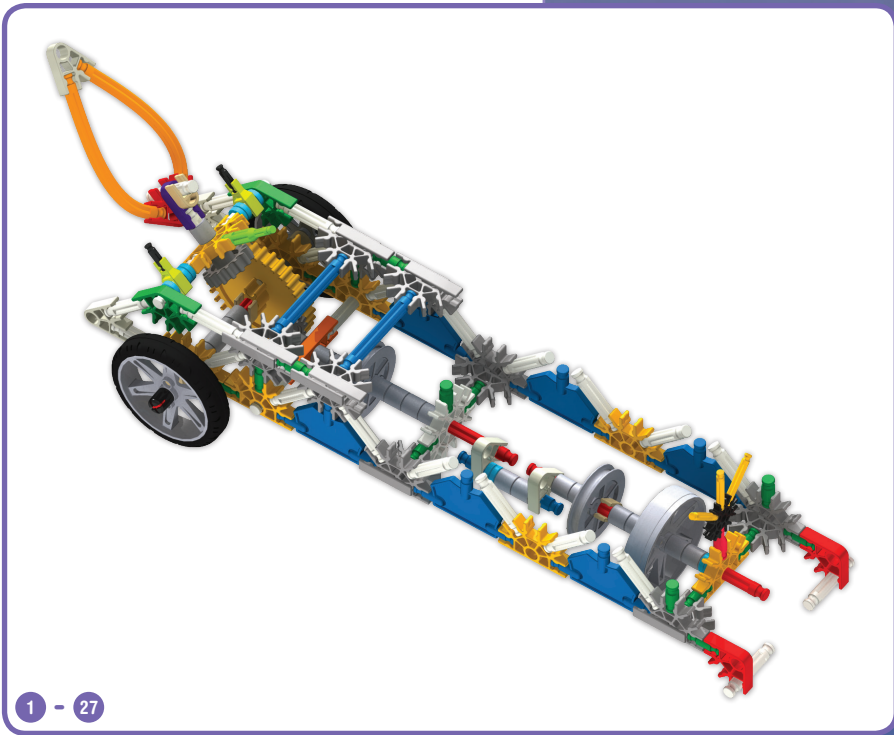

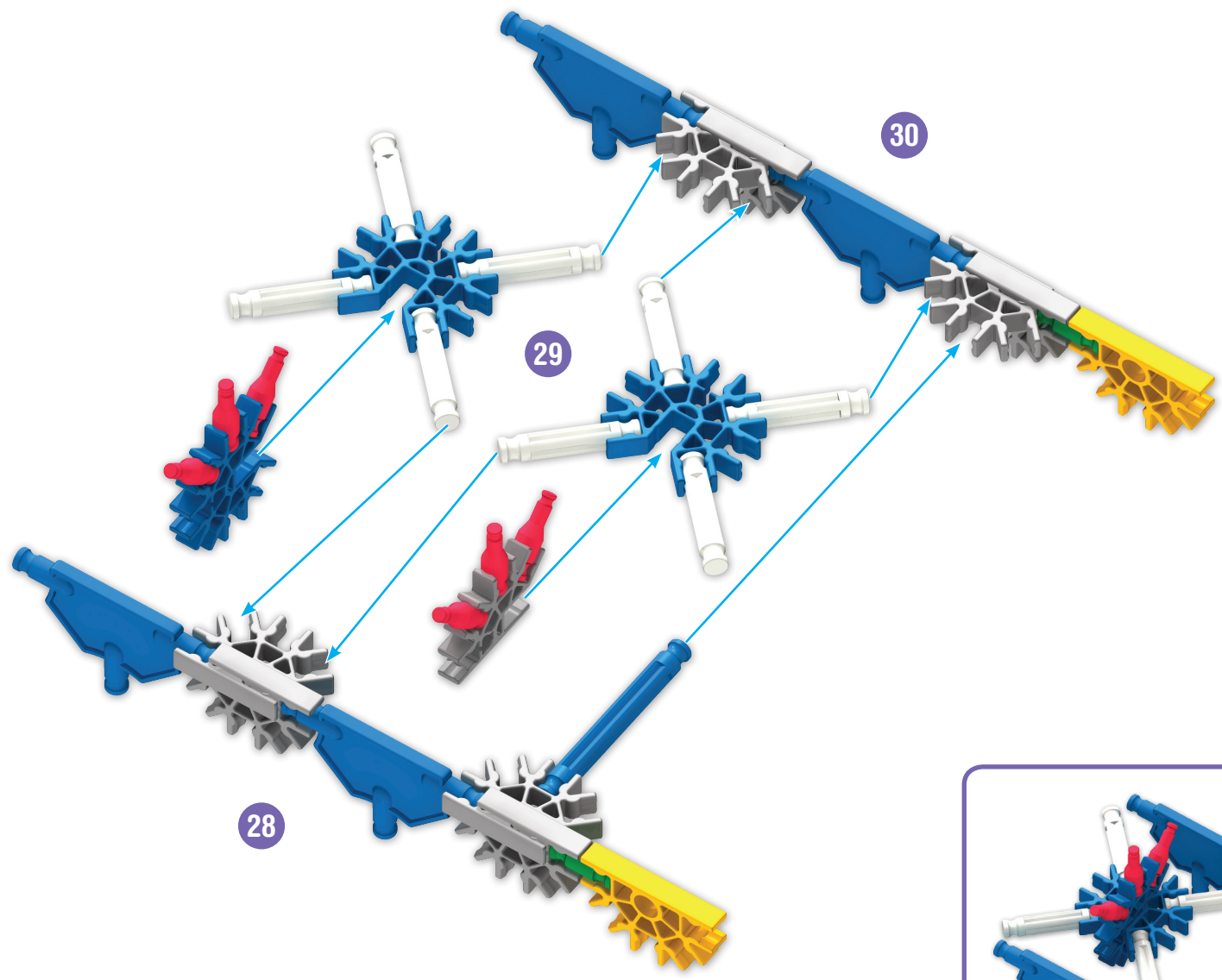

- | | | |
|---|---|---|
| 2 | 8 | 1 |
| 6 | 3 | 9 |
| 4 | | 2 |

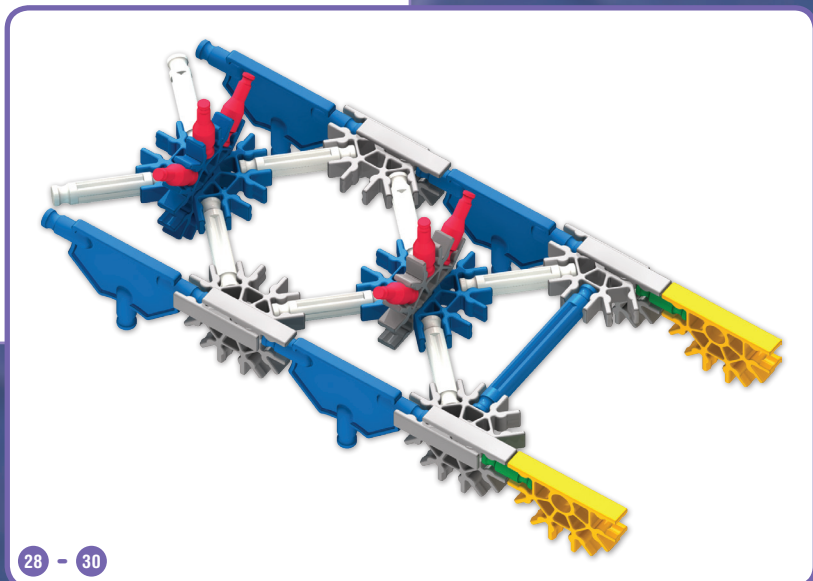

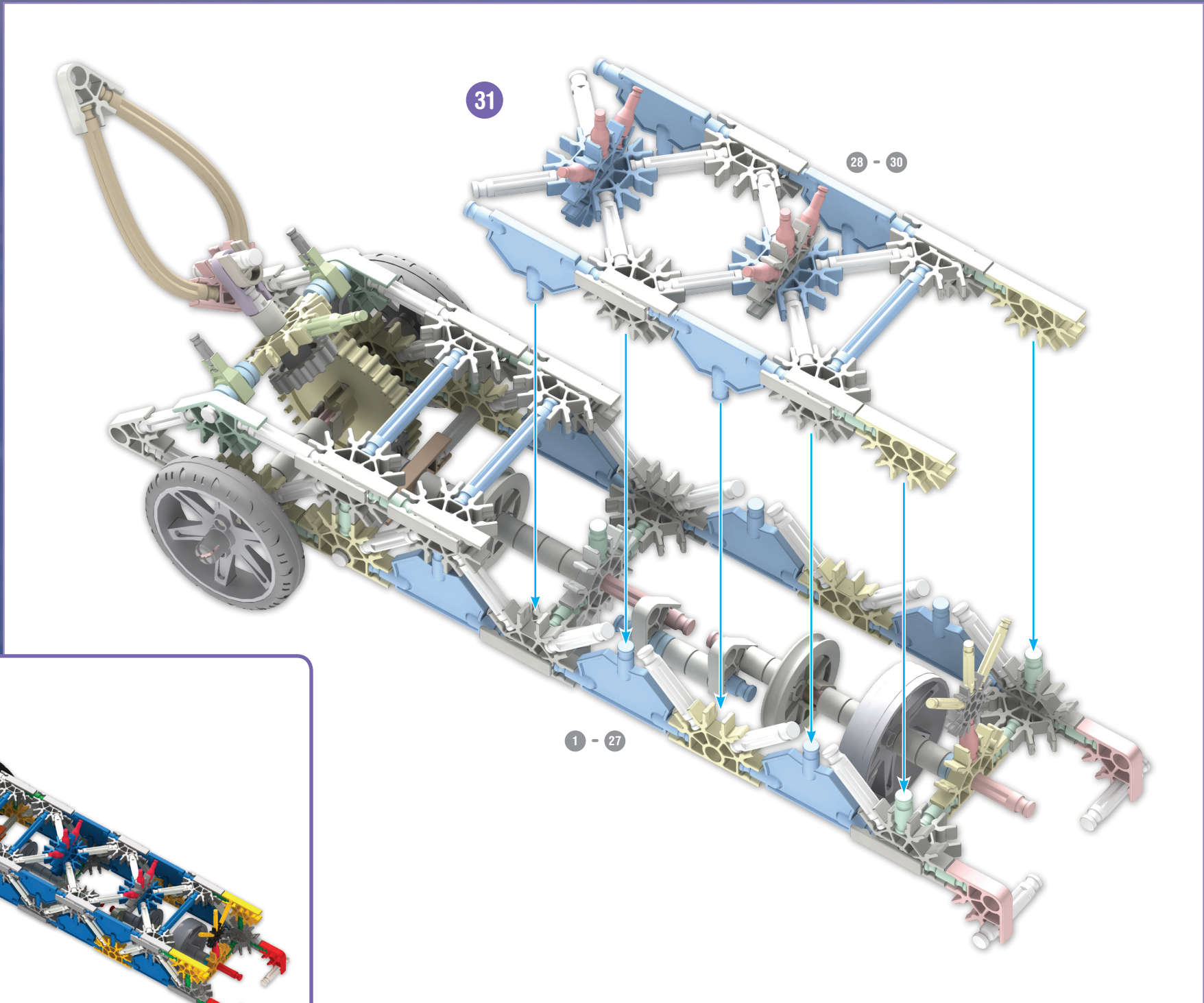

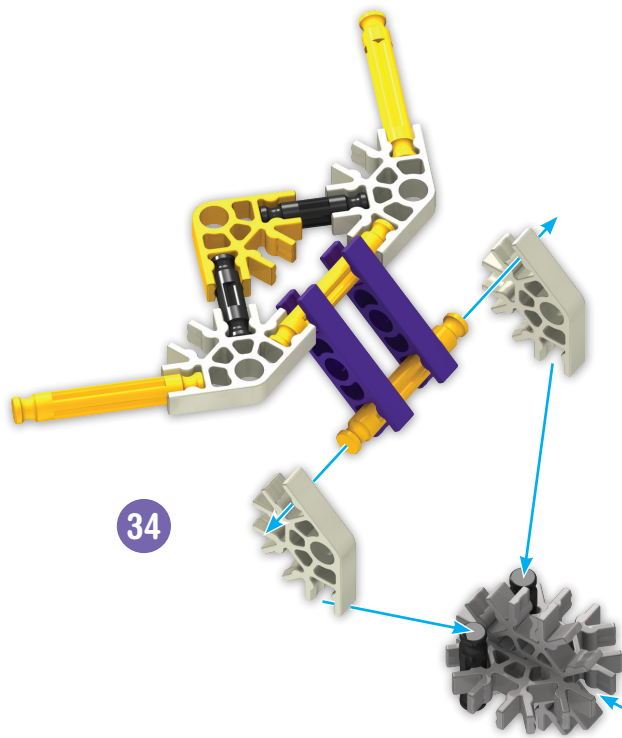

34

33

32 - 34

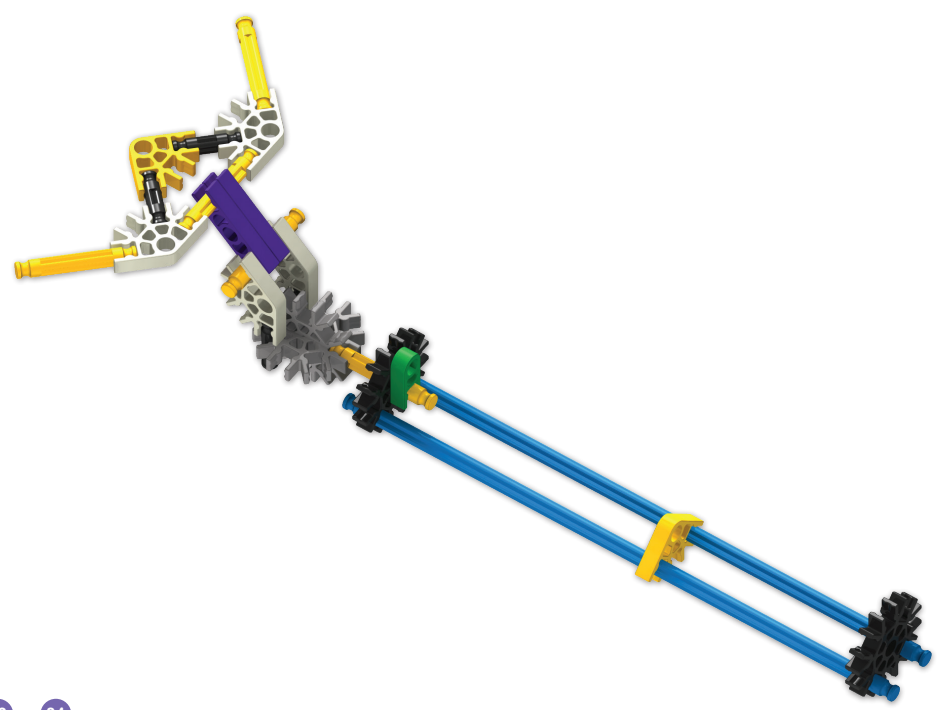

32

- 2 2
- 4 5 1 2
- 2 2 4 2

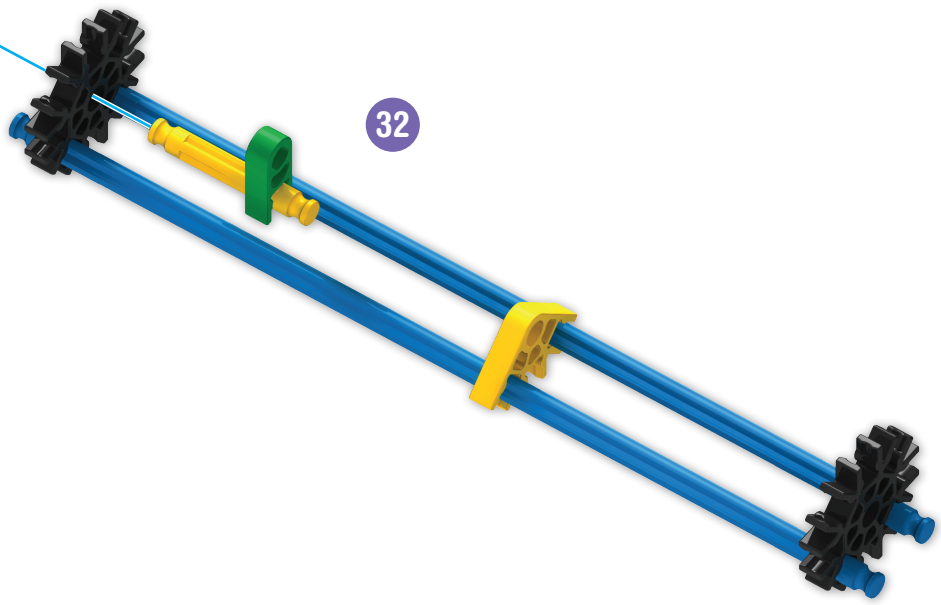

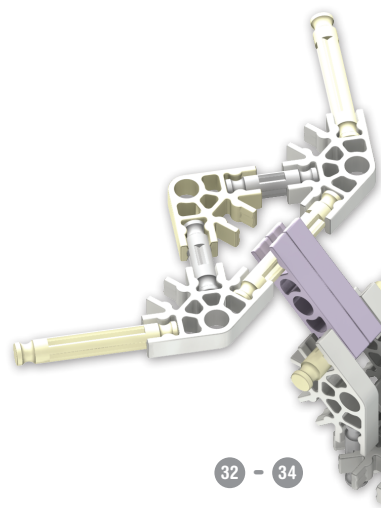

32 - 34

32 - 37

35

37

36

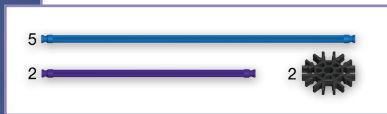

5
2



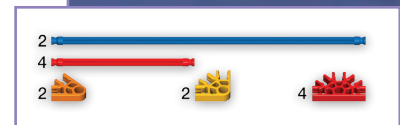
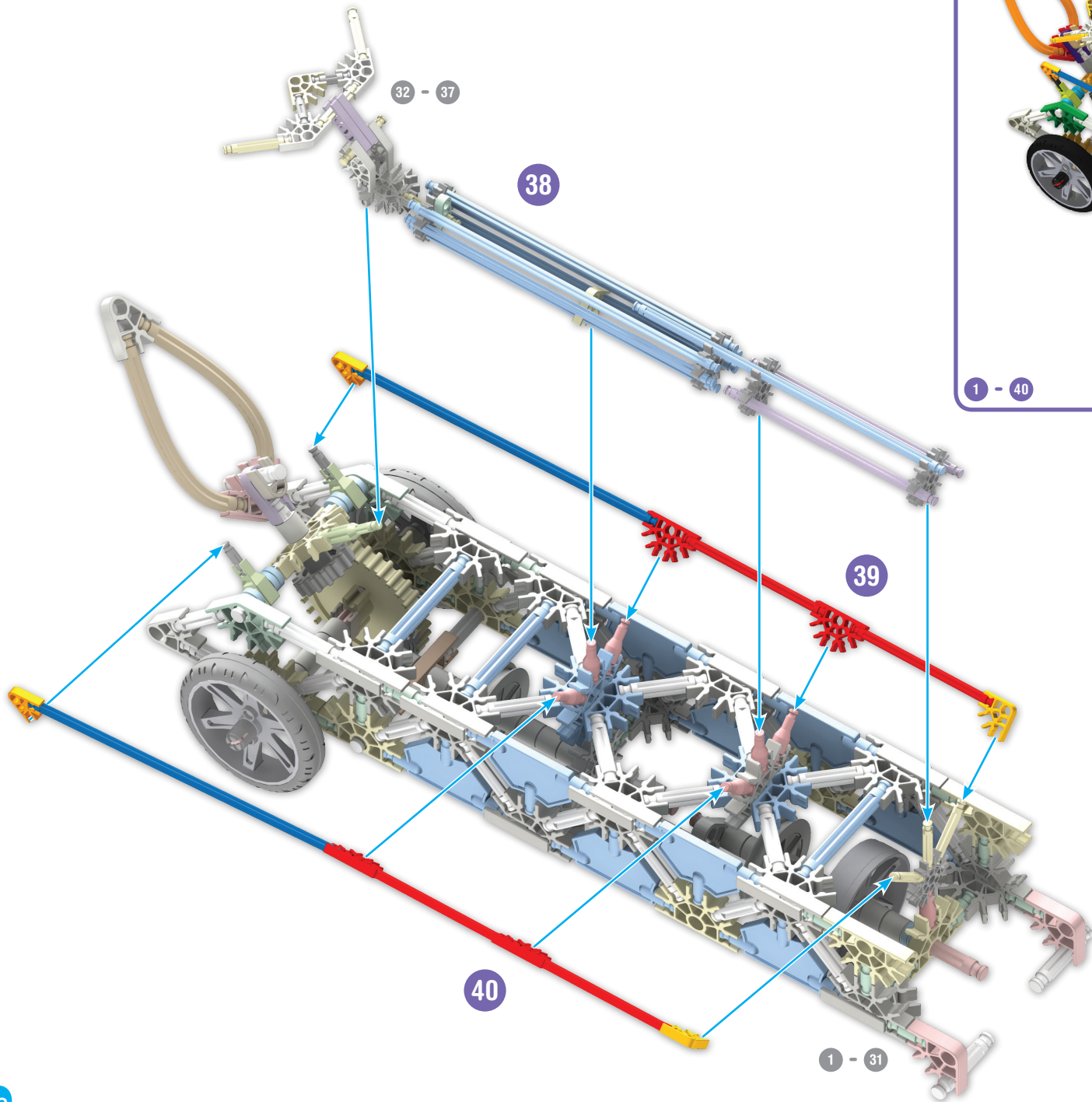

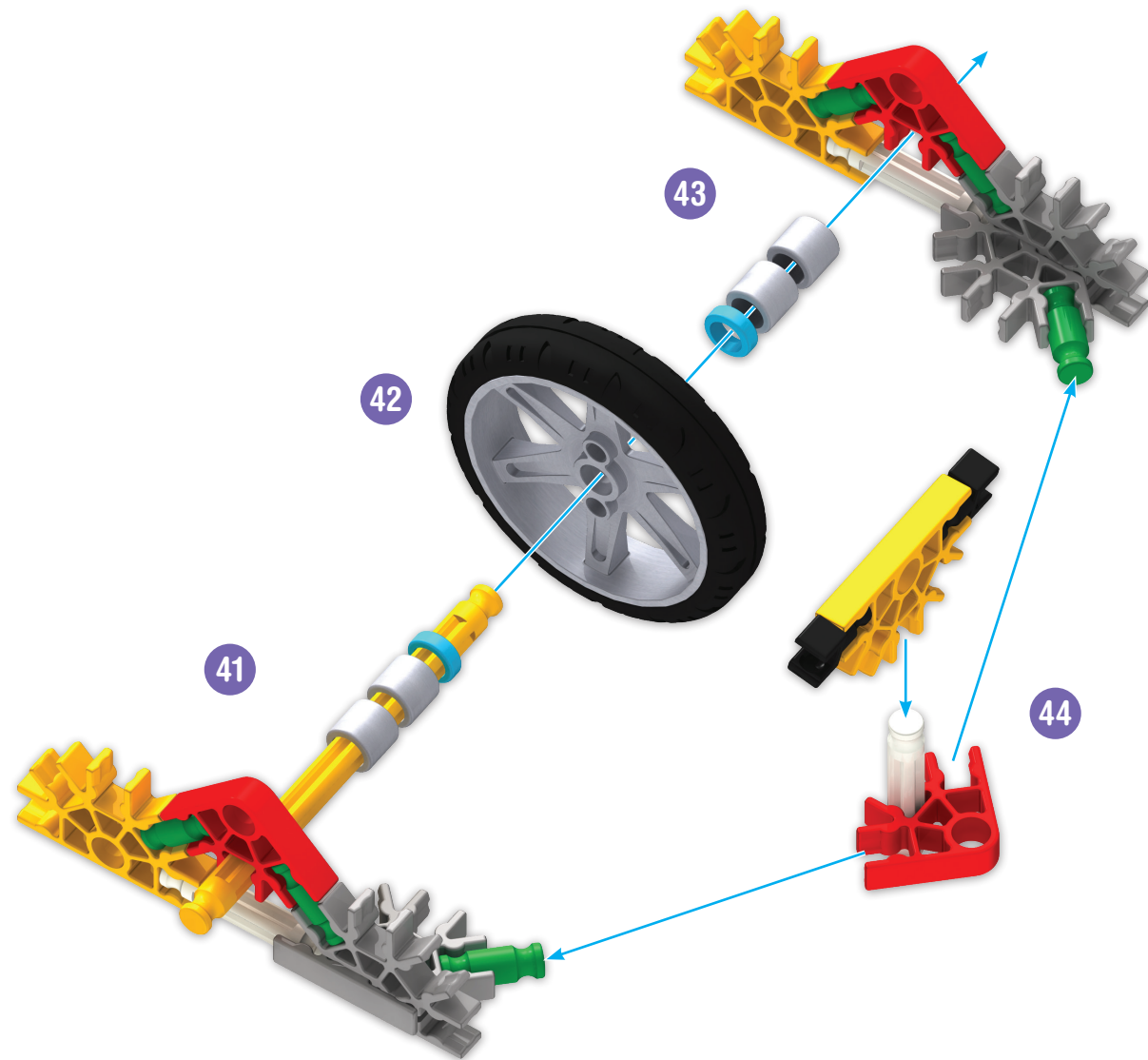

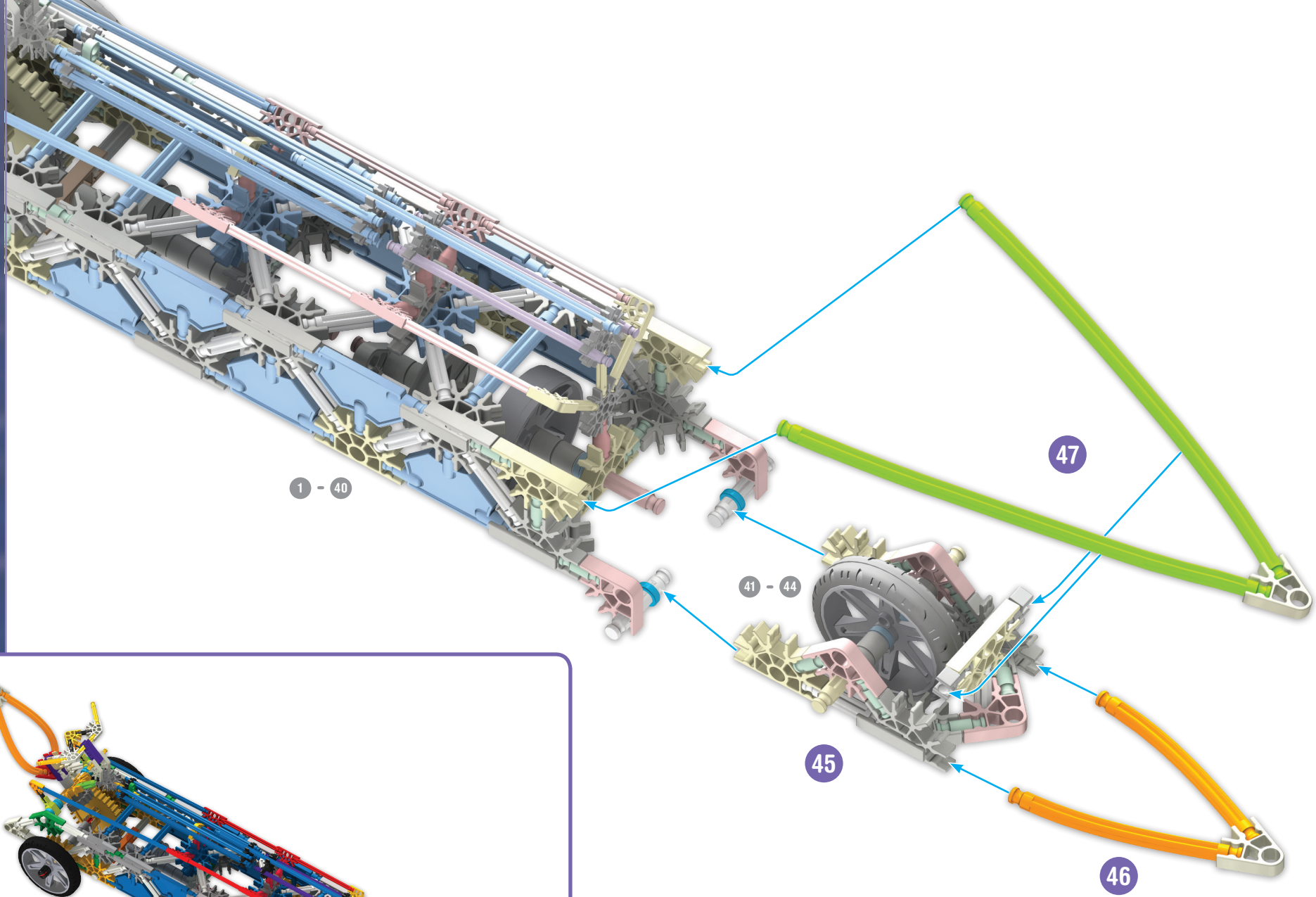

1 - 40

41 - 44



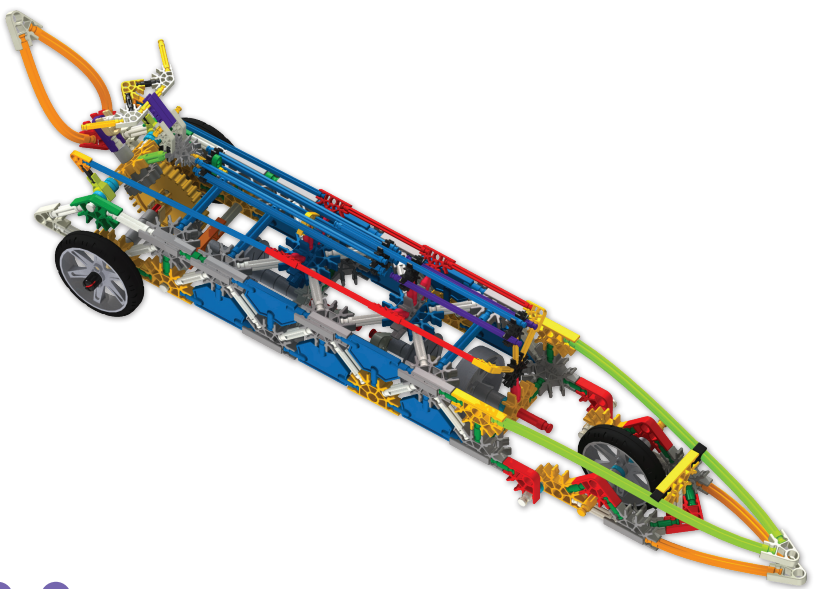

45

47

46



1 - 47

- 2 
- 2  2  2 

(ES) (Página 2)

LISTA DE PIEZAS

Antes de comenzar a construir, compare las piezas de su juego con las que se enumeran aquí. Si falta algo, llámenos o escribanos utilizando la información que se encuentra en el reverso. ¡Estamos aquí para ayudarle!

(Página 3)

ESENCIALES DE CONSTRUCCIÓN K'NEX PARA COMENZAR A CONSTRUIR

Para comenzar el modelo, encuentre el número 1 del paso y siga los números. Cada pieza tiene su propia forma y color. Observe las imágenes, encuentre las piezas que sean iguales a las que se muestran y conéctelas. Colocar el modelo en la misma dirección que se encuentra en las instrucciones le facilitará la construcción. Las flechas muestran en dónde se conectan las piezas, pero no todos los puntos de conexión tienen flechas. Las partes de color tenue son las que ya armó.

SEPARADORES

Hay sitios en el modelo en los que necesita utilizar separadores. Asegúrese de usar el número correcto de separadores que se muestra en las instrucciones.

CONECTORES

Puede unir estos conectores especiales deslizándolos. Presione con fuerza hasta que oiga un “clic”. Preste especial atención a las instrucciones y colóquelos de forma horizontal o vertical, exactamente como se muestra.

VARILLAS FLEXIBLES

Una Varilla Flexible es una Varilla que se puede doblar para formar curvas. Serán más fáciles de conectar a tu modelo si primero las doblas hacia atrás y hacia adelante.

(DE) (Seite 2)

TEILELISTE

Bevor du mit dem Bauen anfängst, solltest du prüfen ob die Teile in deinem Bausatz mit denen auf dieser Teilleiste übereinstimmen. Falls etwas fehlt, rufe uns an oder schreibe uns (siehe Rückseite). Wir sind für dich da!

(Seite 3)

GRUNDLEGENDE BAUANLEITUNGEN FÜR K'NEX

LOS GEHT'S MIT DEM BAUEN

Um mit dem Bauen deines Modells zu beginnen, suche die Nummer 1 und folge den laufenden Nummern. Jedes Teil hat seine eigene Form und Farbe. Schau dir einfach die Abbildungen an, such die Teile in deinem Bausatz, die so aussehen wie das, was du auf der Abbildung siehst und steck sie ineinander. Versuche, dein Modell beim Zusammenbauen so zu orientieren, dass es in die gleiche Richtung weist, wie es in den Anleitungen beschrieben und gezeigt wird. Blasse Farben weisen darauf hin, dass dieser Streckenabschnitt bereits zusammengebaut ist.

ABSTANDSSTÜCKE

An manchen Stellen in deinem Modell musst du Abstandsstücke einbauen. Achte darauf, die richtige Farbe und

Anzahl von Abstandsstücken wie in der Anleitung gezeigt zu verwenden.

VERBINDUNGSSTÜCKE

Blaue und silberfarbene verbindungsstücke haben besonders lange Schlitze. Wie du von der Abbildung sehen kannst, lassen sie sich ineinander schieben. Achte beim Aneinanderfügen dieser Teile darauf, dass du ein Klickgeräusch hörst. Erst dann sind die Teile fest miteinander verbunden.

FLEXI-LASCHEN

Eine Flexi-Lasche ist eine Lasche, die du zu einer Kurve zurechtbiegen kannst. Sie lassen sich leichter an dein Modell anschließen, wenn du sie mehrmals hin- und herbiegst, um sie flexibler zu machen, bevor du sie das erste Mal benutzt.

(IT) (Pagina 2)

ELENCO DELLE PARTI

Prima di cominciare a costruire, accertati di confrontare le parti che sono nel tuo set con l'elenco delle parti qui. Se ne manca una chiamaci o scrivici usando le informazioni che sono nella retrocopertina. Noi siamo qui per aiutarti!

(Pagina 3)

ISTRUZIONI DI BASE PER COSTRUIRE CON K'NEX

COMINCIA A COSTRUIRE

Per iniziare il modello, cerca il numero 1 e segui i numeri. Ogni pezzo ha una sua forma e un suo colore. Guarda la figura, trova i pezzi corrispondenti nel set e mettili insieme. Cerca di tenere il modello nella stessa direzione della figura e in tal modo sarà più semplice attaccare i pezzi nei posti giusti. I colori spenti ti dicono che questa sezione è già stata costruita. Dovrai collegare la nuova sezione al punto indicato dalla punta della freccia.

SPAZIATORI

Ci sono punti nel tuo modello a cui dovrai aggiungere spaziatori blu e argento. Accertati di contarli attentamente.

CONNETTORI

È molto importante posizionare i connettori blu e argento in una specifica direzione. Presta molta attenzione alle istruzioni e posiziona i connettori orizzontalmente o verticalmente proprio come illustrato. Spingi con forza fino ad udire un clic.

FLEXI-STANGEN

Een Flexi-stangen is een stang die kan gebogen worden om bochten of curves te maken. Ze maken zich gemakkelijker vast aan je model wanneer je ze eerst een paar keer heen en weer buigt.

(PT) (Página 2)

LISTA DE PEÇAS

Antes de começar a montar, compare as partes do seu conjunto com as partes enumeradas aqui. Se houver algo que estiver faltando, ligue ou escreva para nós usando as informações na capa de trás. Estamos aqui para servir e ajudar.

(Página 3)

INSTRUÇÕES BÁSICAS PARA MONTAR O K'NEX

COMECE A MONTAR

Para começar a montar o modelo, encontre o número do passo e siga os números. Cada peça tem a sua própria forma e cor. Estude as ilustrações, encontre as peças que coincidem com o que você estiver vendo e conecte-as. Fique de frente para o modelo, na mesma direção que as figuras mostradas nas instruções. As setas mostram onde as peças se conectam, mas nem todos os pontos de conexão têm setas. As partes com cores desbotadas são as que você já montou.

SEPARADORES

Há lugares no modelo onde você precisará usar separadores. Use o número de espaçadores corretos exibidos nas instruções.

CONECTORES

Você pode fazer com que estes conectores se deslizem e se conectem. Empurre até ouvir um “clique”. Preste atenção às instruções e posicione-os horizontal ou verticalmente exatamente conforme a ilustração.

VARETAS FLEXÍVEIS

Uma vareta flexível é uma vareta que podes dobrar para formar curvas. Para montares no teu modelo, será mais fácil se dobrares primeiro a vareta para trás e para a frente.

(NL) (Bladzijde 2)

ONDERDELEN LIJST

Voordat u begint met bouwen, moet u de onderdelen vergelijken de set met de onderdelen lijst hier. Als er iets ontbreekt, bel of schrijf ons gebruik van de informatie op de achterkant. We zijn hier om u te helpen!

(Bladzijde 3)

BASISSTAPPEN VOOR K'NEX BOUWEN BEGIN TE BOUWEN

Om met je model te beginnen, vind eerst het nummer 1 en volg de nummers. Elk stuk heeft zijn eigen vorm en kleur. Kijk gewoonweg naar de afbeeldingen, vind de overeenstemmende stukken terug in je geheel en maak e aan mekaar vast. Tracht je model in dezelfde richting te plaatsen als de aanwijzingen terwijl je bouwt en monteert. De vervaagde kleuren duiden aan dat dit deel reeds is opgebouwd. Gelieve het nieuwe deel vast te koppelen op de plaats aangeduid door de pijlen.

TUSSENSTUKKEN

In je model zijn er plaatsen waar blauwe en zilveren tussenstukken moeten toegevoegd worden. Verzeker je ervan de juiste kleur te gebruiken en tel ze zorgvuldig.

KOPPELSTUKKEN

Er zijn blauwe en zilveren koppelstukken met speciale lange gleuven. Ze schuiven in mekaar zoals je kunt zien op de afbeeldingen. Duw deze onderdelen in mekaar tot je een “klik” hoort.

FLEXI-STANGEN

Een Flexi-stangen is een stang die kan gebogen worden om bochten of curves te maken. Ze maken zich gemakkelijker vast aan je model wanneer je ze eerst een paar keer heen en weer buigt.

LAND ROCKET BUILDING SET

FUSÉE TERRESTRE JEU DE CONSTRUCTION

KNEX.COM

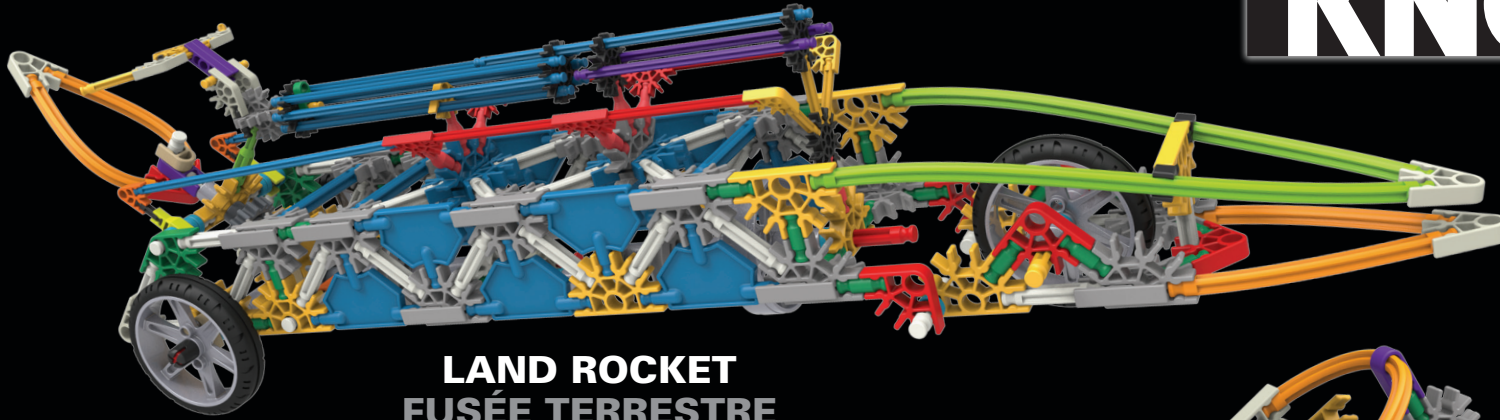

LAND ROCKET FUSÉE TERRESTRE

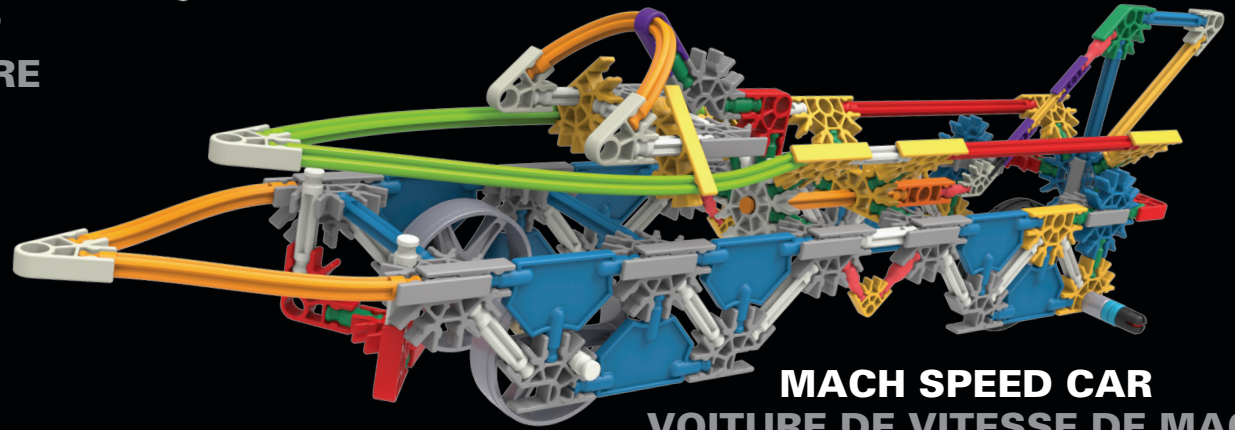

MACH SPEED CAR VOITURE DE VITESSE DE MACH

(EN) If you are interested in the Bloodhound car you can find more information here: www.BLOODHOUNDSSC.com

(FR) Si vous êtes intéressés avec la voiture Bloodhound vous pouvez trouver plus d'informations ici : www.BLOODHOUNDSSC.com

(ES) Si usted está interesado en el coche del Bloodhound usted puede encontrar más información aquí: www.BLOODHOUNDSSC.com

(DE) Wenn Sie am Bloodhound Auto interessiert sind finden Sie hier mehr Informationen: www.BLOODHOUNDSSC.com

(IT) Se siete interessati nella macchina Bloodhound potete trovare più informazioni qui: www.BLOODHOUNDSSC.com

(PT) Se você estiver interessado em o sabujo carro você pode encontrar mais informações aqui: www.BLOODHOUNDSSC.com

(NL) Als u geïnteresseerd bent in de Bloodhound auto meer informatie vindt u hier: www.BLOODHOUNDSSC.com

(EN) Bonus instructions at www.knex.com/instructions and enter code 82403.

(FR) Plans supplémentaires à www.knex.com/instructions et entrez dans le code 82403.

(ES) Instrucciones de la prima en www.knex.com/instructions y entre en el código 82403.

(DE) Zusätzliche Bauanleitungen bei www.knex.com/instructions und geben sie Code 82403 ein.

(IT) Bonus Istruzioni a www.knex.com/instructions e' inserire il codice 82403.

(PT) Instruções do bônus em www.knex.com/instructions e digite o código 82403.

(NL) De instructies van de bonus bij www.knex.com/instructionss en vul de code 82403.

K'NEX and Building Worlds Kids Love are registered trademarks of K'NEX Limited Partnership Group. Product & colors may vary. Most models can be built one at a time. For customers outside the USA/Canada please contact your local distributor at www.knex.com/distributors.

(FR) K'NEX et Building Worlds Kids Love sont des marques déposées de K'NEX Limited Partnership Group. Le produit et ses couleurs peuvent varier. Les différents modèles ne peuvent être construits qu'un par un. Pour les clients en dehors du Canada et des États-Unis, veuillez contacter votre distributeur local que vous pouvez trouver sur www.knex.com/distributors.

(ES) K'NEX y Building Worlds Kids Love son marcas registradas de K'NEX Limited Partnership Group. El producto y los colores pueden variar. La mayoría de los modelos se pueden construir uno a la vez. El cliente que no vive en EE.UU./ Canadá se pone en contacto con el distribuidor local. Encuentre la información para el distribuidor local en www.knex.com/distributors.

©2015 K'NEX Limited Partnership Group, P.O. Box 700, Hatfield, PA 19440-0700; 1-800-KID-KNEX (USA/Canada/États-Unis/EE.UU.); email@knex.com; knex.com. K'NEX UK Ltd., P.O. Box 3083, Reading RG1 9YQ, England

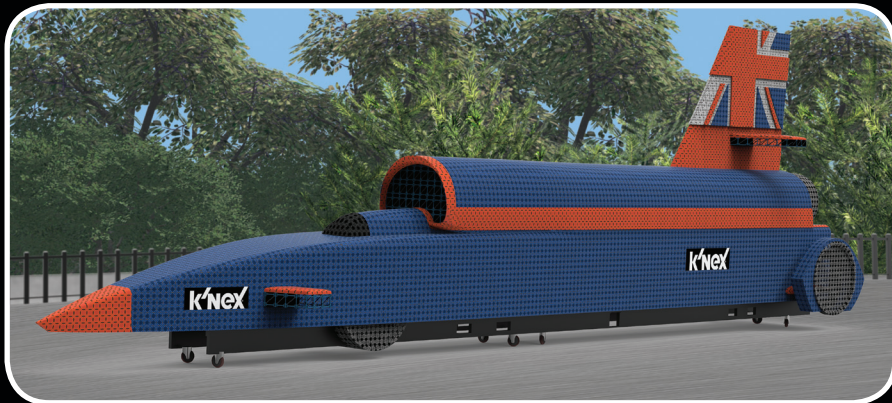

 facebook.com/knex

182403-V1-02/15